

# ***Corberó***

**ES** Manual de usuario de horno integrado

**PT** Forno Embutido / Manual de Utilizador

**EN** Built-in Oven / User Manual

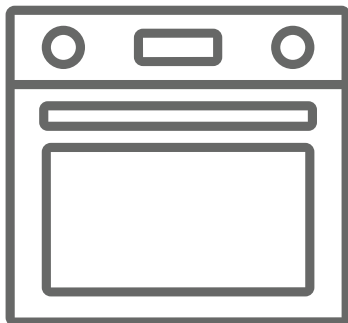

**CCH459MX**

## Distinguido cliente,

Este manual pretende informarle de las prestaciones que tienen todos los modelos de hornos Corbero.

Puede que algunas de las prestaciones que aquí se detallan no se corresponden a las del horno que Ud. ha elegido al ser un manual genérico.

Icono	Tipo	Significado
	<b>ADVERTENCIA</b>	Riesgo de lesión grave o muerte
	<b>RIESGO DE DESCARGA ELÉCTRICA</b>	Riesgo de voltaje peligroso
	<b>INCENDIO</b>	Advertencia; Riesgo de incendio / materiales inflamables
	<b>PRECAUCIÓN</b>	Riesgo de lesiones o daños materiales
	<b>IMPORTANTE / NOTA</b>	Uso correcto del sistema

# ÍNDICE

1.INSTRUCCIONES DE SEGURIDAD .....	4
1.1. Advertencias generales de seguridad .....	4
1.2. Advertencias para la instalación .....	6
1.3. Durante el uso .....	7
1.4. Durante la limpieza y el mantenimiento.....	8
2.INSTALACIÓN Y PREPARACIÓN PARA SU USO .....	10
2.1. Instrucciones para el instalador.....	10
2.2. Instalación del horno .....	10
2.3. Conexión eléctrica y seguridad .....	11
3.CARACTERÍSTICAS DEL PRODUCTO .....	13
4.USO DEL PRODUCTO .....	14
4.1. Controles del horno .....	14
4.2. Mesa de cocción.....	14
4.3. Uso del temporizador mecánico .....	14
4.4. Accesorios .....	14
5.LIMPIEZA Y MANTENIMIENTO .....	14
5.1. Limpieza .....	14
5.2. Mantenimiento.....	16
6.SOLUCIÓN DE PROBLEMAS Y TRANSPORTE.....	17
6.1. Solución de problemas .....	17
6.2. Transporte .....	17
7.ESPECIFICACIONES TÉCNICAS .....	18
7.1. Ficha energética .....	18

# 1. INSTRUCCIONES DE SEGURIDAD



- Lea detenidamente todas las instrucciones antes de usar el aparato y guarde este manual en un lugar de fácil acceso para poder consultarlo cuando sea necesario.
- Este manual ha sido redactado para más de un modelo. Por lo tanto, puede que su aparato no tenga algunas de las características descritas en él. Por este motivo, es importante que preste especial atención a las figuras que se proporcionan en el manual.

## 1.1. ADVERTENCIAS GENERALES DE SEGURIDAD

- Este aparato lo pueden usar niños de 8 años en adelante y personas con capacidades físicas, sensoriales o mentales reducidas o con falta de experiencia y conocimiento si han recibido supervisión o instrucciones sobre el uso seguro del aparato y comprenden los peligros asociados. Los niños no deben jugar con el aparato. Ningún niño debe realizar la limpieza ni el mantenimiento de usuario de este aparato sin supervisión.



 **ADVERTENCIA:** El aparato y sus piezas accesibles se calientan durante su uso. Se debe tener cuidado a fin de evitar tocar los elementos de calentamiento. Mantenga a los niños de menos de 8 años de edad lejos del aparato salvo que estén supervisados en todo momento.

  **ADVERTENCIA:** Peligro de incendio: No coloque objetos sobre las superficies donde se cocina.

  **ADVERTENCIA:** Si la superficie está rajada, apague el aparato para evitar la posibilidad de que se produzca una descarga eléctrica.

- No use el aparato con un temporizador externo o un sistema de control remoto aparte.

- Durante el uso, el aparato se calentará. Se debe tener cuidado a fin de evitar tocar los elementos de calentamiento que hay dentro del horno.
- Durante el uso, los tiradores se pueden calentar en un corto período de tiempo.
- No use productos de limpieza abrasivos agresivos ni estropajos para limpiar el cristal de la puerta del horno y el resto de superficies. Pueden rayar las superficies, lo que podría hacer que se resquebrajase el cristal de la puerta o se dañasen las superficies.
- No utilice productos de limpieza a vapor para limpiar el aparato.

  **ADVERTENCIA:** Para evitar la posibilidad de descargas eléctricas, asegúrese de que el aparato esté apagado antes de cambiar la lámpara.

 **PRECAUCIÓN:** Las piezas accesibles podrían estar calientes al cocinar o asar. Mantenga a los niños alejados del aparato cuando se esté usando.

- El aparato se ha fabricado de acuerdo con las normativas y estándares locales e internacionales pertinentes.
- Los trabajos de mantenimiento y reparación solo deben llevarlos a cabo técnicos de servicio autorizados. Es peligroso que un técnico no autorizado lleve a cabo los trabajos de instalación y reparación del aparato. No altere ni modifique en modo alguno las especificaciones del aparato. El uso de protectores de encimera no adecuados puede dar lugar a accidentes.
- Antes de conectar el aparato, asegúrese de que las condiciones de la distribución local (naturaleza y presión del gas o frecuencia y voltaje de electricidad) y las especificaciones del aparato sean

compatibles. Las especificaciones de este aparato se indican en la etiqueta.

**⚠ PRECAUCIÓN:** Este aparato solo ha sido diseñado para cocinar alimentos en el interior de una vivienda. No se debe usar para ningún otro fin o aplicación, como para uso no doméstico, en un entorno comercial o para calentar una habitación.

- No utilice los tiradores de la puerta para levantar o mover el aparato.
- Se han tomado todas las medidas posibles con el fin de garantizar su seguridad. Puesto que el cristal se puede romper, debe tenerse cuidado al limpiar el aparato para evitar que se raye. Evite golpear el cristal con accesorios.
- Asegúrese de que el cable de alimentación no quede atrapado ni dañado durante la instalación. Si el cable de alimentación se ha dañado, deberá cambiarlo el fabricante, su agente de servicio o una persona cualificada equivalente a fin de evitar que se produzca un peligro.
- No deje que los niños se cuelguen de la puerta del horno o se sienten en ella cuando esté abierta.
- Mantenga a los niños y animales alejados de este electrodoméstico.

## **1.2. ADVERTENCIAS PARA LA INSTALACIÓN**

- No utilice el aparato antes de que se haya instalado por completo.
- El aparato debe instalarlo un técnico autorizado. El fabricante no es responsable de ningún daño que pueda producirse por una colocación o instalación defectuosa realizada por una persona no autorizada.
- Al desembalar el aparato, asegúrese de que no haya resultado dañado durante el transporte. Si

detecta algún tipo de defecto, no use el aparato y póngase en contacto inmediatamente con un agente de servicio cualificado. Los materiales empleados para el embalaje (nailon, grapas, espuma de estireno, etc.) pueden resultar dañinos para los niños y se deben recoger y retirar inmediatamente.

- Proteja el aparato de la atmósfera. No lo exponga a los efectos del sol, la lluvia, la nieve, el polvo o una humedad excesiva.
- Los materiales que rodean el aparato (p ej., armarios) deben ser capaces de soportar al menos una temperatura de 100 °C.
- El aparato no debe instalarse detrás de una puerta decorativa para evitar el sobrecalentamiento.

### **1.3. DURANTE EL USO**

- Al usar el horno por primera vez, podría observar un ligero olor. Este olor es totalmente normal y se debe a los materiales de aislamiento de los elementos calentadores. Le recomendamos que antes de usar el horno por primera vez, lo deje vacío y lo ponga a trabajar a la temperatura máxima durante 45 minutos. Asegúrese de que el entorno en el que se haya instalado el producto esté bien ventilado.
- Tenga cuidado al abrir la puerta del horno cuando esté cocinando o tras haber terminado de cocinar. El valor caliente del horno puede producir quemaduras.
- No coloque materiales inflamables o combustibles dentro ni cerca del aparato cuando este esté funcionando.
- Use siempre guantes para horno para retirar la comida del horno y para volver a introducir alimentos en él.

- En ningún caso se debe cubrir el horno con papel de aluminio, ya que existe la posibilidad de que se produzca un sobrecalentamiento.
- No coloque platos o bandejas de horno directamente sobre la base del horno mientras se esté cocinando. La base se calienta mucho y se puede dañar el aparato.



No deje desatendida la cocina al cocinar con aceites sólidos o líquidos. Pueden prenderse bajo condiciones extremas de calentamiento. Nunca vierta agua sobre llamas producidas por aceite. En su lugar, apague la cocina y cubra el recipiente con su tapa o una manta ignífuga.

- Si no se va a usar el producto durante un largo período de tiempo, apague el interruptor de mando principal.
- Asegúrese de que los mandos de control del aparato estén siempre en la posición “0” (parada) cuando no se esté utilizando.
- Al extraer las bandejas, estas se inclinan- Tenga cuidado para que no se le derrame ni se le caiga la comida caliente al sacarla del horno.
- No coloque nada sobre la puerta del horno cuando esté abierta. Esto podría desequilibrar el horno o dañar la puerta.
- No cuelgue toallas, trapos ni ropa en el aparato o en uno de sus tiradores.

#### **1.4. DURANTE LA LIMPIEZA Y EL MANTENIMIENTO**

- Asegúrese de que el aparato esté desconectado de la red eléctrica antes de realizar cualquier tarea de limpieza o mantenimiento.
- No extraiga los mandos de control para limpiar el panel de mando.



- Para preservar la eficacia y seguridad del aparato, le recomendamos que use siempre piezas de repuesto originales y que llame a un agente de servicio autorizado cuando sea necesario.

### **Declaración de conformidad de la CE**

**CE** Declaramos que nuestros productos cumplen con las directivas, decisiones y normativas europeas pertinentes y con los requisitos enumerados en los estándares mencionados.

Este aparato se ha diseñado únicamente para cocinar en casa. Cualquier otro uso (como calentar una habitación) es inadecuado y peligroso.

 Las instrucciones de funcionamiento son aplicables a varios modelos. Puede que observe diferencias entre lo indicado en estas instrucciones y el modelo que ha adquirido.

### **Cómo desechar la antigua máquina**

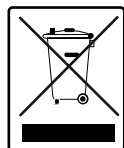

Este símbolo sobre el producto o en su embalaje indica que este producto no se puede tratar como residuos domésticos. En su lugar, debe llevarse a un punto de recogida para el reciclaje de equipos eléctricos y electrónicos.

Al asegurarse de que este producto sea desechado correctamente, estará contribuyendo a evitar posibles daños en el medioambiente y la salud de las personas, que podrían producirse si los residuos de este producto se tratasen de manera incorrecta. Si desea obtener información detallada sobre el reciclaje de este producto, póngase en contacto con su oficina municipal, el servicio de desecho de residuos domésticos o la tienda en la que adquirió el producto.

## 2. INSTALACIÓN Y PREPARACIÓN PARA SU USO

**! ADVERTENCIA:** Este aparato debe instalarlo una persona de servicio autorizada o un técnico cualificado siguiendo las instrucciones proporcionadas en esta guía y cumpliendo las normativas locales vigentes.

- Si la instalación se realiza de manera incorrecta, la garantía quedará anulada y podrían producirse daños físicos y materiales, de los que el fabricante no se hace responsable.
- Antes de la instalación asegúrese de que las condiciones de la distribución local (voltaje de electricidad y frecuencia) y los ajustes del aparato son compatibles. Las condiciones de ajuste de este aparato se indican en la etiqueta.
- Deben cumplirse las leyes, ordenanzas, directivas y estándares vigentes en el país en el que se vaya a usar el aparato (normativas de seguridad, reciclaje adecuado conforme a las normativas, etc.).

### 2.1. INSTRUCCIONES PARA EL INSTALADOR

#### Instrucciones generales

- Tras quitar el material de embalaje del aparato y de sus accesorios, asegúrese de que el aparato no esté dañado. Si sospecha que pueda haber cualquier

tipo de daño en el aparato, no lo utilice. Póngase en contacto inmediatamente con una persona de servicio autorizada o un técnico cualificado.

- Asegúrese de que no haya materiales inflamables o combustibles cerca del aparato, como cortinas, aceite, trapos, etc., que podrían prenderse fuego.
- La encimera y el mobiliario que rodee el aparato debe estar hecho de materiales resistentes a temperaturas superiores a los 100 °C.
- El aparato no se debe instalar directamente sobre un lavavajillas, frigorífico, congelador, lavadora o secadora.

### 2.2. INSTALACIÓN DEL HORNO

Los aparatos se suministran con kits de instalación y se pueden instalar en una encimera de dimensiones adecuadas. Las dimensiones para la encimera y el horno se proporcionan debajo.

<b>A (mm)</b>	557	<b>min./max. F (mm)</b>	560/580
<b>B (mm)</b>	550	<b>min. G (mm)</b>	555
<b>C (mm)</b>	595	<b>min. H/I (mm)</b>	600/590
<b>D (mm)</b>	575	<b>min. J/K (mm)</b>	5/10
<b>E (mm)</b>	574		

Instalación bajo una encimera

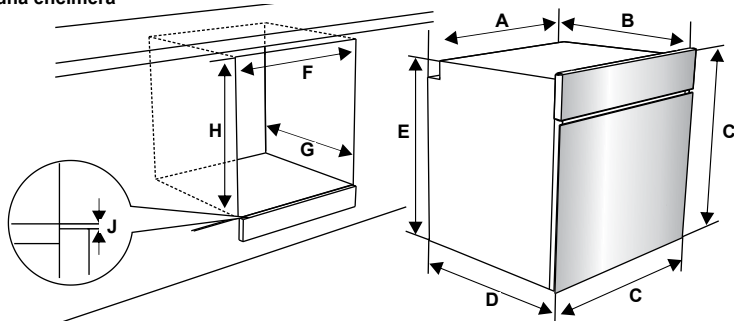

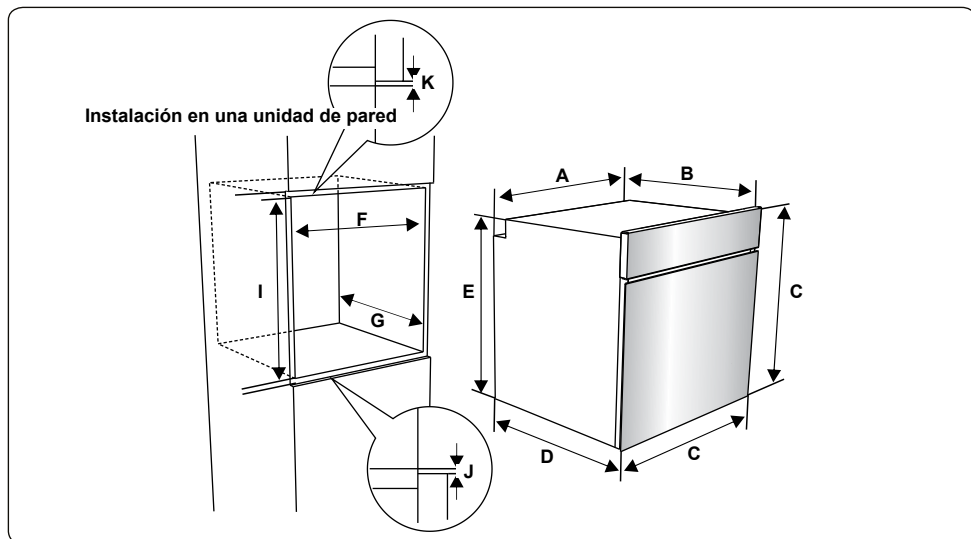

Una vez que se hayan realizado las conexiones eléctricas, inserte el horno en el armario empujándolo hacia delante. Abra la puerta del horno e inserte 2 tornillos en los orificios que se encuentran en el bastidor del horno. Con el marco del producto tocando la superficie de madera del armario, apriete los tornillos.

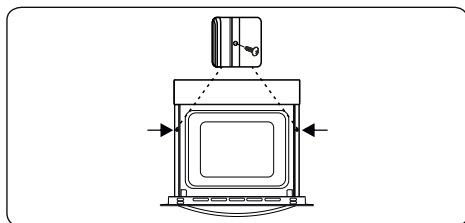

### 2.3. CONEXIÓN ELÉCTRICA Y SEGURIDAD

**⚠ ADVERTENCIA:** La conexión eléctrica de este aparato debe realizarla una persona de servicio autorizada o un electricista cualificado conforme a las instrucciones proporcionadas en esta guía y las normativas locales vigentes.

**⚠ ADVERTENCIA:** ESTE APARATO DEBE ESTAR CONECTADO A TIERRA.

- Antes de conectar el aparato al suministro eléctrico, debe comprobarse el voltaje nominal del aparato (indicado en la placa identificativa del aparato) para asegurarse de que se corresponda con el de la red eléctrica. Además, los cables eléctricos deben ser capaces de

soportar la potencia nominal del aparato (que también se indica en la placa identificativa).

- Asegúrese de que se usen cables aislados durante la instalación. Una conexión incorrecta podría dañar el aparato. Si el cable de alimentación está dañado y debe cambiarse, dicha operación deberá realizarla personal cualificado.
- No utilice adaptadores, regletas ni alargadores.
- El cable de alimentación debe mantenerse alejado de las partes calientes del aparato y no debe doblarse ni comprimirse. De lo contrario, se podría dañar el cable, lo que daría lugar a un cortocircuito.
- Si el aparato no está conectado a la red mediante un enchufe, se debe usar un interruptor aislante multipolar (con una separación de contacto mínima de 3 mm) para cumplir las normativas de seguridad.
- El aparato está diseñado para un suministro eléctrico de 220-240 V ~ 380-415 V 3N~. Si el suministro eléctrico de su vivienda es distinto, póngase en contacto con un técnico de servicio autorizado o un electricista cualificado.
- El cable de alimentación (H05VV-F) debe ser lo suficientemente largo como para conectarlo al aparato aunque este

se encuentre en la parte delantera del armario.

- Asegúrese de que todas las conexiones estén apretadas debidamente.
- Fije el cable de alimentación a la abrazadera de cable y a continuación cierre la tapa.
- La conexión de la caja de terminales se encuentra en la caja de terminales.

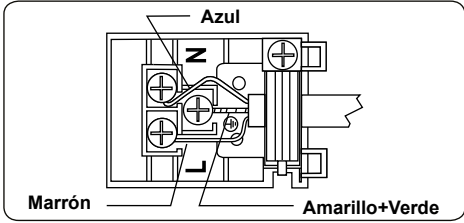

### 3. CARACTERÍSTICAS DEL PRODUCTO

**Importante:** Las especificaciones para el producto varían y el aspecto del aparato podría variar con respecto al mostrado en las figuras que se muestran debajo.

#### Lista de componentes

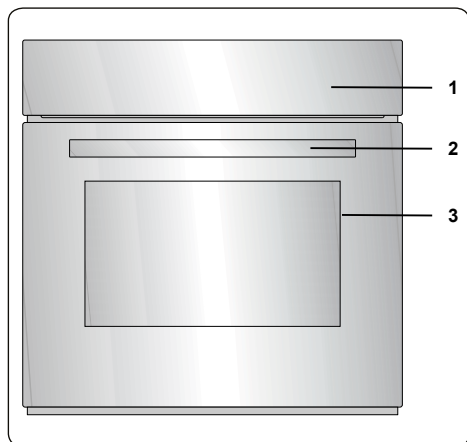

1. Panel de mando
2. Tirador de puerta de horno
3. Puerta de horno

#### Panel de mando

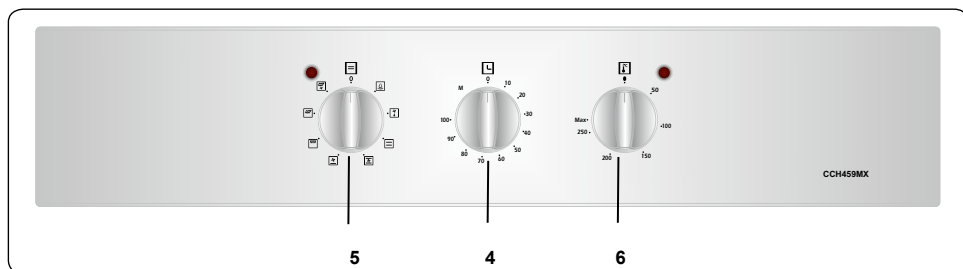

4. Temporizador
5. Mando de control de funciones del horno
6. Mando de termostato del horno

## 4. USO DEL PRODUCTO

### 4.1. CONTROLES DEL HORNO



#### Mando de control de funciones del horno

Gire el mando hasta el símbolo correspondiente de la función de cocción deseada. Para obtener detalles de las distintas funciones, consulte "Funciones del horno".

#### Mando de termostato del horno

Tras seleccionar una función de cocción, gire este mando para establecer la temperatura deseada. La luz del termostato del horno se iluminará cuando el termostato esté funcionando para calentar el horno o mantener la temperatura.

### 4.2. MESA DE COCCIÓN

Función	Platos			
Estática	Hojaldre	1 - 2	170 - 190	35 - 45
	Tarta	1 - 2	170 - 190	30 - 40
	Galleta	1 - 2	170 - 190	30 - 40
	Estofado	2	175 - 200	40 - 50
	Pollo	1 - 2	200	45 - 60
Ventilador	Hojaldre	1 - 2	170 - 190	25 - 35
	Tarta	1 - 2 - 3	150 - 170	25 - 35
	Galleta	1 - 2 - 3	150 - 170	25 - 35
	Estofado	2	175 - 200	40 - 50
	Pollo	1 - 2	200	45 - 60
Asado	Albóndigas asadas	4	200	10 - 15
	Pollo	*	190	50 - 60
	Chuletas	3 - 4	200	15 - 25
	Bistecs	4	200	15 - 25

\*Si dispone de ella, cocine con la brocheta para pollo asado.

### 4.3. USO DEL TEMPORIZADOR MECÁNICO

Descripción de función	
M	Funcionamiento manual
0.....100	Se utiliza ajustando el temporizador

#### Funcionamiento manual

Si coloca el botón del temporizador en la posición "M", podrá hacer funcionar el horno de manera ininterrumpida. Si coloca

el botón del temporizador en la posición "0", el horno no trabajará.

#### Uso mediante el ajuste del temporizador

Gire el mando del temporizador para ajustar el tiempo de cocción, que puede ser de entre 0 y 100 minutos. Cuando el temporizador llegue a 0, el horno se apagará automáticamente y se emitirá un sonido de advertencia.

### 4.4. ACCESORIOS

#### La bandeja honda

La bandeja honda es ideal para estofados.

Coloque la bandeja en cualquiera de los estantes y empújela hasta el fondo para asegurarse de que quede bien colocada.

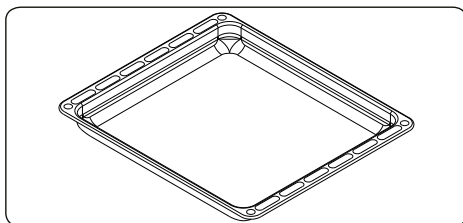

#### Colector de agua

A veces al cocinar, se produce condensación en el cristal interior de la puerta del horno. Esto no significa que el producto esté averiado.

Abra la puerta del horno en la posición de grill y déjala en esta posición 20 segundos.

El agua caerá en el colector.

Deje que se enfríe el horno y limpie el interior de la puerta con un trapo seco. Este procedimiento debe realizarse con regularidad.

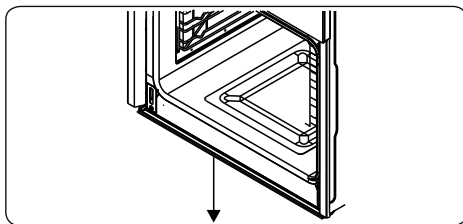

## 5. LIMPIEZA Y MANTENIMIENTO

### 5.1. LIMPIEZA

**⚠ ADVERTENCIA:** Apague el aparato y deje que se enfríe antes de limpiarlo.

## Instrucciones generales

- Antes de usar materiales de limpieza para limpiar el aparato, compruebe si son adecuados y si el fabricante los ha recomendado.
- Utilice productos de limpieza líquidos o cremosos que no contengan partículas. No utilice cremas cáusticas (corrosivas), polvos de limpieza abrasivos, estropajos de aluminio ásperos ni herramientas duras, ya que podrían dañar las superficies de la cocina.

 No utilice productos de limpieza que contengan partículas, ya que podrían arañar las partes pintadas, esmaltadas o de cristal del aparato.

• Si se derrama algún líquido, límpielo inmediatamente para impedir que se dañe cualquier parte.

 No utilice productos para limpiar a vapor en ninguna parte del aparato.

## Limpieza del interior del horno

- El interior de los hornos esmaltados se limpia mejor con el horno caliente.
- Después de usar el horno, siempre debe limpiarse con un trapo suave empapado en agua con jabón. A continuación, vuelva a limpiar el horno con un trapo húmedo y séquelo.
- En ocasiones, puede que tenga que usar un producto de limpieza líquido para limpiar el horno por completo.

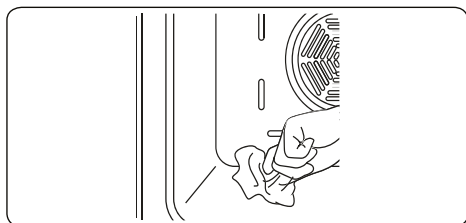



## Limpieza de las partes de cristal

- Limpie las partes de cristal del aparato de manera periódica.
- Utilice limpiacristales para limpiar el interior y el exterior de las partes de cristal. A continuación enjuáguelas y séquelas bien con un trapo seco.

## Limpieza de las partes de acero inoxidable (si las hubiese)

- Limpie las partes de acero inoxidable del aparato de manera periódica.
- Limpie las partes de acero inoxidable con un trapo suave empapado únicamente en agua. A continuación séquelas bien con un trapo seco.

 No limpie las partes de acero inoxidable si siguen calientes tras haber cocinado.

 No deje mucho tiempo sobre el acero inoxidable restos de vinagre, café, leche, sal, agua, zumo de tomate o limón.

## Limpieza de superficies pintadas (si existen)

- Las manchas de tomate, pasta de tomate, ketchup, limón, derivados del aceite, leche, productos azucarados, bebidas azucaradas y café se deben limpiar de inmediato con un paño mojado en agua tibia. Si las manchas no se limpian y se dejan secar sobre las superficies donde se encuentran, NO se deben frotar con objetos duros (objetos puntiagudos, estropajos de alambre de acero y plástico, esponjas para platos que dañan la superficie) o con agentes de limpieza que contengan elevados contenidos de alcohol, quitamanchas, desengrasantes, productos químicos abrasivos para la superficie. De lo contrario, se puede producir corrosión en las superficies pintadas a base de polvo y provocar manchas. El fabricante no se hace responsable de ningún daño causado por el uso de productos o métodos de limpieza inadecuados.

## Extracción de la puerta del horno

Antes de limpiar el cristal de la puerta del horno, debe quitar la puerta del horno, tal como se muestra debajo.

1. Abra la puerta del horno.

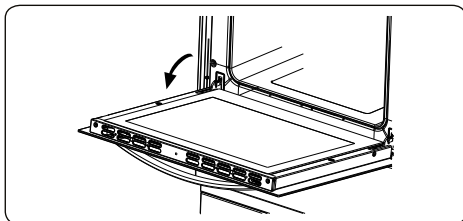

2. Abra la abrazadera de zapata (a) (con la ayuda de un destornillador) hasta la posición final.

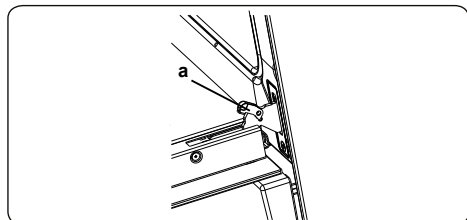

3. Cierre la puerta hasta que prácticamente alcance la posición de cierre total y quite la puerta tirando de ella hacia usted.

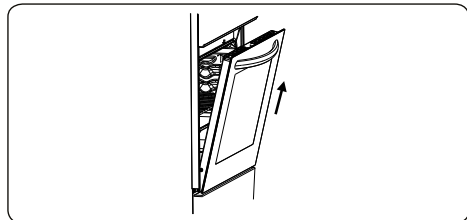

## 5.2. MANTENIMIENTO

**!** **ADVERTENCIA:** El mantenimiento de este aparato solo debe llevarlo a cabo una persona de servicio autorizada o un técnico cualificado.

### Cambio de la lámpara del horno

**!** **ADVERTENCIA:** Apague el aparato y deje que se enfríe antes de limpiarlo.

- Quite primero la lente del cristal y a continuación quite la bombilla.
- Sustituya la bombilla retirada por una nueva (capaz de soportar 300 °C) (230 V, 15-25 W, tipo E14).
- Cambie la lente del cristal, tras lo cual el horno estará listo para su uso.

**!** La lámpara está diseñada específicamente para ser utilizada en electrodomésticos de cocina. No está diseñada para iluminar un hogar.



## 6. SOLUCIÓN DE PROBLEMAS Y TRANSPORTE

### 6.1. SOLUCIÓN DE PROBLEMAS



Si sigue teniendo algún problema con su aparato tras comprobar estos pasos básicos de resolución de problemas, póngase en contacto con un técnico de servicio autorizado o con un técnico cualificado.

Problema	Posible causa	Solución
El horno no se enciende.	No hay corriente.	Compruebe si el aparato recibe corriente. Compruebe también que esté funcionando el resto de electrodomésticos de la cocina.
No se genera calor o el horno no calienta.	El control de temperatura del horno no se ha ajustado correctamente. Se ha dejado abierta la puerta del horno.	Compruebe que se haya ajustado correctamente el mando de control de temperatura del horno.
Los alimentos no se cocinan de manera uniforme en el horno.	Los estantes del horno se han colocado mal.	Compruebe que se estén siguiendo las temperaturas y las posiciones de estantes recomendadas. No abra la puerta a menudo salvo que necesite darle la vuelta a los alimentos que esté cocinando. Si abre la puerta frecuentemente, la temperatura en el interior del horno se reducirá, lo que podría afectar al resultado final de la comida.
La luz del horno (si la hubiese) no funciona.	La lámpara se ha estropeado. El suministro eléctrico se ha interrumpido o desconectado.	Cambie la lámpara de acuerdo con las instrucciones. Asegúrese de que el enchufe de la pared tenga corriente.
El ventilador del horno (si lo hubiese) hace ruido.	Los estantes del horno vibran.	Compruebe que el horno esté nivelado. Compruebe que los estantes o los utensilios para el horno no estén vibrando o en contacto con el panel trasero del horno.

### 6.2. TRANSPORTE

Si debe transportar el producto, use el embalaje original del producto y transpórtelo en su caja original. Siga las instrucciones de transporte que se muestran en el embalaje. Pegue con cinta todas las piezas extraíbles del producto para evitar que se dañe el producto durante el transporte.

Si no dispone del embalaje original, prepare un carrito para que el aparato quede protegido de las amenazas externas, especialmente sus superficies externas.

## 7. ESPECIFICACIONES TÉCNICAS

### 7.1. FICHA ENERGÉTICA

Marca		<b>Corberó</b>
Modelo		CCH459MX
Tipo de horno		ELÉCTRICO
Masa	Kg	30,0
Índice de eficiencia energética – convencional		104,5
Índice de eficiencia energética – ventilación forzada		94,8
Clase energética		A
Consumo de energía (electricidad) - convencional	kWh/ ciclo	0,86
Consumo de energía (electricidad) – ventilación forzada	kWh/ ciclo	0,78
Número de cavidades		1
Fuente de calor		ELÉCTRICO
Volumen	L	65
Este horno cumple con EN 60350-1		
Trucos para ahorrar energía		
Horno		
-A ser posible, cocine los alimentos juntos.		
- Mantenga el tiempo de precalentamiento durante poco tiempo.		
-No prolongue el tiempo de cocción.		
-No olvide apagar el horno al final de la cocción.		
- No abra la puerta del horno durante el periodo de cocción.		

## Caro cliente,

Este manual do usuário inclui informações sobre os benefícios de todos os modelos de forno Corbero.

Como é um manual genérico, alguns dos recursos listados aqui podem não corresponder àqueles do forno que você escolheu.

Ícone	Tipo	Significado
	<b>NOTA</b>	Risco de lesão grave ou morte
	<b>RISCO DE CHOQUE ELÉTRICO</b>	Risco de tensão perigosa
	<b>INCÊNDIO</b>	Aviso; risco de incêndio/materiais inflamáveis
	<b>PRECAUÇÃO</b>	Risco de danos materiais ou lesão
	<b>IMPORTANTE / AVISO</b>	Manusear corretamente o sistema

# ÍNDICE

1. INSTRUÇÕES DE SEGURANÇA .....	4
1.1. Avisos Gerais de Segurança .....	4
1.2. Avisos de instalação .....	6
1.3. Durante a Utilização .....	7
1.4. Durante a Limpeza e Manutenção .....	8
2. INSTALAÇÃO E PREPARAÇÃO PARA UTILIZAÇÃO .....	10
2.1. Instruções para o Instalador .....	10
2.2. Instalação do Forno .....	10
2.3. Segurança e Ligação Elétrica.....	11
3. CARACTERÍSTICAS DO PRODUTO .....	13
4. UTILIZAÇÃO DO PRODUTO .....	14
4.1. Controlos do Forno.....	14
4.2. Mesa de Cozinhar .....	14
4.3. Utilização do Temporizador Mecânico.....	14
4.4. Acessórios .....	14
5. LIMPEZA E MANUTENÇÃO .....	15
5.1. Limpeza .....	15
5.2. Manutenção.....	17
6. RESOLUÇÃO DE PROBLEMAS E TRASPORTE .....	18
6.1. Resolução de problemas.....	18
6.2. Transporte .....	18



# 1. INSTRUÇÕES DE SEGURANÇA



- Leia cuidadosamente todas as instruções antes de utilizar o seu eletrodoméstico e guarde-as num local conveniente para consulta quando necessário.
- Este manual foi preparado para mais do que um modelo, portanto, o seu eletrodoméstico poderá não possuir algumas das características aqui descritas. Por esta razão, é importante tomar particular atenção a quaisquer imagens aquando da leitura do manual operativo.

## 1.1. AVISOS GERAIS DE SEGURANÇA

- Este eletrodoméstico pode ser utilizado por crianças com 8 anos de idade e superior e por pessoas (incluindo crianças) com capacidades mentais, sensoriais e físicas reduzidas ou com falta de experiência ou conhecimento a menos que tenham sido supervisionados ou tenham recebido instruções relativamente à utilização do eletrodoméstico de forma segura e que tenham entendido os perigos envolvidos. As crianças não devem brincar com o eletrodoméstico. A limpeza e a manutenção por parte do utilizador não deverão ser realizadas por crianças sem supervisão.



 **NOTA:** O eletrodoméstico e as partes acessíveis ficam quentes durante a utilização. Deverá ser tido cuidado para evitar tocar nos elementos quentes. Mantenha crianças com idade inferior a 8 anos afastadas a menos que tenham supervisão contínua.

  **NOTA:** Perigo de incêndio: Não coloque itens sobre as superfícies de cozedura.

  **NOTA:** Se a superfície estiver rachada, desligue o eletrodoméstico para evitar a possibilidade de choque elétrico.

- Não manuseie o eletrodoméstico através de um temporizador externo ou sistema de controlo remoto separado.

- Durante a utilização o eletrodoméstico irá ficar quente. Deverá ser tido cuidado para evitar tocar nos elementos quentes dentro do forno.
- As pegas podem ficar quentes após um curto período durante a utilização.
- Não utilize detergentes abrasivos ou escovas de arame para limpar o vidro da porta do forno ou outras superfícies. Estas podem riscar as superfícies sendo que isto poderá resultar em fracionamento da porta de vidro ou danos nas superfícies.
- Não utilize detergentes de vapor para limpar o eletrodoméstico.

  **NOTA:** Para evitar a possibilidade de choque elétrico, certifique-se de que desliga o eletrodoméstico antes de substituir a lâmpada.

 **CUIDADO:** As partes acessíveis poderão ficar quentes quando cozinhar ou grelhar. Mantenha crianças afastadas do eletrodoméstico quando o mesmo estiver a ser utilizado.

- O seu eletrodoméstico é fabricado de acordo com todas as regulamentações e padrões locais e internacionais.
- Os trabalhos de manutenção e reparação só deverão ser realizados por técnicos de serviço autorizados. Os trabalhos de instalação e reparação que sejam realizados por técnicos não autorizados poderão ser perigosos. Não altere ou modifique, de forma alguma, as especificações do eletrodoméstico. Proteções de placa inadequadas poderão causar acidentes.
- Antes de conectar o seu eletrodoméstico, certifique-se de que as condições de distribuição local (natureza do gás e pressão do gás ou frequência e tensão da eletricidade) e os ajustes do eletrodoméstico são compatíveis. As especificações para este eletrodoméstico são identificadas na etiqueta.

**⚠ CUIDADO:** Este eletrodoméstico foi concebido apenas para cozinhar alimentos e serve apenas para uso doméstico. Não deverá ser utilizado para qualquer outro propósito ou em qualquer outra aplicação, como por exemplo, utilização não doméstica, em ambiente comercial ou para aquecer uma divisão.

- Não utilize as pegas da porta do forno para levantar ou mover o eletrodoméstico.
- Todas as medidas possíveis foram tomadas para assegurar a sua segurança. Uma vez que o vidro pode partir, deverá ser tido cuidado aquando da limpeza para evitar riscos. Evite bater ou danificar o vidro com acessórios.
- Certifique-se de que o cabo de alimentação não é preso ou danificado durante a instalação. Se o cabo elétrico estiver danificado, deverá ser substituído pelo fabricante, agente de serviço ou por pessoas qualificadas similares de modo a evitar perigos.
- Não deixe que crianças subam para a porta do forno ou se sentem na mesma enquanto esta estiver aberta.
- Deve manter as crianças e os animais afastados deste aparelho.

## **1.2. AVISOS DE INSTALAÇÃO**

- Não manuseie o eletrodoméstico antes de o mesmo estar totalmente instalado.
- O eletrodoméstico deverá ser instalado por um técnico autorizado. O fabricante não é responsável por quaisquer danos que possam ter ocorrido devido de uma colocação e instalação ineficientes por parte de pessoas não autorizadas.
- Quando o eletrodoméstico for desembalado, certifique-se de que não foi danificado durante o transporte. Em caso de defeito, não utilize o eletrodoméstico e contacte um agente de serviço

qualificado imediatamente. O material utilizado no embalamento (nylon, agrafos, isopor, etc.) poderá ser perigoso para crianças e deverão ser imediatamente removidos e recolhidos.



- Proteja o seu eletrodoméstico da atmosfera. Não o exponha ao sol, à chuva, à neve, ao pó ou a humidade em excesso.
- Os materiais que rodeiam o eletrodoméstico (ou seja, armários) deverão conseguir suportar uma temperatura mínima de 100 °C.
- O aparelho não pode ser instalado atrás de uma porta decorativa para evitar sobreaquecimento.

### **1.3. DURANTE A UTILIZAÇÃO**

- Quando utilizar o seu forno pela primeira vez é provável que note um ligeiro odor. Isto é perfeitamente normal e causado pelos materiais de isolamento nos elementos do aquecedor. Sugerimos que, antes de utilizar o seu forno pela primeira vez, o deixe vazio e o coloque à temperatura máxima durante 45 minutos. Certifique-se de que o ambiente no qual o produto é instalado é bem ventilado.
- Tome cuidado quando abrir a porta do forno durante ou após a cozedura. O vapor quente do forno poderá causar queimaduras.
- Não coloque materiais inflamáveis ou combustíveis em ou próximo do eletrodoméstico enquanto o mesmo estiver a funcionar.
- Utilize sempre luvas para remover e substituir a comida no forno.
- Sob nenhuma circunstância deve o forno ser revestido com papel de alumínio, pois pode sobreaquecer.
- Não coloque pratos ou tabuleiros diretamente na base do forno enquanto cozinha. A base torna-se



extremamente quente e pode danificar o produto.

  Não deixe o fogão sozinho quando cozinhar com óleos líquidos ou sólidos. Os mesmos poderão pegar fogo em condições de aquecimento extremas. Nunca coloque água sobre as chamas que são causadas pelo óleo, ao invés disso, desligue o fogão e cubra a panela com a tampa ou com um cobertor de incêndio.

- Se o produto não for utilizado durante um longo período de tempo, desligue o interruptor de controlo principal.
- Certifique-se de que os botões giratórios de controlo do eletrodoméstico estão sempre na posição “0” (stop) quando não estiver a ser utilizado.
- Os tabuleiros inclinam-se quando puxados para fora. Tome cuidado para não derramar ou deixar cair comida quente quando da remoção da mesma do forno.
- Não coloque nada na porta do forno quando a mesma estiver aberta. Isto poderá desequilibrar o forno ou danificar a porta.
- Não pendure toalhas, panos de cozinha ou roupas no eletrodoméstico ou nas suas pegas.

#### **1.4. DURANTE A LIMPEZA E MANUTENÇÃO**

- Certifique-se de que o seu eletrodoméstico está desligado da alimentação principal antes de realizar qualquer operação de limpeza ou manutenção.
- Não retire os botões giratórios de controlo para limpar o painel de controlo.
- Para manter a eficiência e a segurança do seu eletrodoméstico, recomendamos que utilize sempre peças suplentes originais e que contacte os agentes de serviço autorizados sempre que necessário.

#### **Declaração de Conformidade CE**

**CE** Declaramos que os nossos produtos cumprem com as Diretivas, Decisões e Regulamentações Europeias e com os requisitos listados nos padrões referenciados.

Este eletrodoméstico foi indicado para ser apenas utilizado para cozinhar em casa. Qualquer outra utilização (como por exemplo, aquecer uma divisão) é inadequada e perigosa.

 As instruções operativas aplicam-se a vários modelos. Poderá notar diferenças entre estas instruções e o seu modelo.

### **Eliminação da sua máquina antiga**



Este símbolo no produto ou na embalagem indica que este produto não poderá ser tratado como resíduo doméstico. Ao invés disso, deverá ser entregue no ponto de recolha adequado para a reciclagem de equipamento elétrico e eletrónico. Ao assegurar que este produto é eliminado corretamente, irá ajudar a evitar consequências potencialmente negativas para o ambiente e para a saúde humana que poderiam, de outra forma, ser causadas pelo manuseamento inadequado de resíduos deste produto. Para informações mais detalhadas sobre a reciclagem deste produto, por favor, contacte a secretaria da sua cidade, o seu serviço de eliminação de resíduos domésticos ou o revendedor onde adquiriu este produto.

## 2. INSTALAÇÃO E PREPARAÇÃO PARA UTILIZAÇÃO

**!** **NOTA:** Este eletrodoméstico deverá ser instalado por uma pessoa de serviço autorizada ou técnico qualificado, de acordo com as instruções neste guia e em conformidade com as regulamentações locais atuais.

- A instalação incorreta poderá causar lesões ou danos, pelos quais o fabricante não assume qualquer responsabilidade e para os quais a garantia não será válida.
- Antes da instalação, certifique-se de que as condições de distribuição local (tensão elétrica e frequência) e os ajustes do eletrodoméstico são compatíveis. As condições de ajuste para este eletrodoméstico são identificadas na etiqueta.
- As leis, decretos, diretivas e padrões em vigor no país de utilização devem ser seguidos (regulamentações de segurança, reciclagem adequada de acordo com as regulamentações, etc.).

### 2.1. INSTRUÇÕES PARA O INSTALADOR

#### Instruções Gerais

- Após a remoção do material de embalagem do eletrodoméstico e seus acessórios, certifique-se de que o eletrodoméstico não está danificado. Se suspeitar de qualquer dano, não o

utilize e contacte, imediatamente uma pessoa de serviço autorizada ou técnico qualificado.

- Certifique-se de que não existem materiais inflamáveis ou combustíveis nas proximidades, como por exemplo, cortinas, óleo, roupas, etc. que possam pegar fogo.
- A bancada e a mobília circundante ao eletrodoméstico deverão ser fabricadas de materiais resistentes a temperaturas acima de 100 °C.
- O eletrodoméstico não deverá ser instalado diretamente por cima de uma máquina de lavar, frigorífico, congelador, máquina de lavar ou máquina de secar.

### 2.2. INSTALAÇÃO DO FORNO

Os eletrodomésticos são fornecidos com kits de instalação e podem ser instalados numa bancada com as dimensões adequadas. As dimensões da placa e a instalação do forno são as indicadas abaixo.

<b>A (mm)</b>	557	<b>min./max. F (mm)</b>	560/580
<b>B (mm)</b>	550	<b>min. G (mm)</b>	555
<b>C (mm)</b>	595	<b>min. H/I (mm)</b>	600/590
<b>D (mm)</b>	575	<b>min. J/K (mm)</b>	5/10
<b>E (mm)</b>	574		

Instalação debaixo de bancada

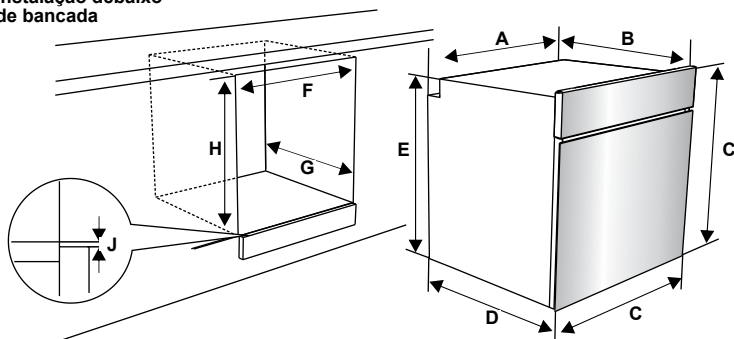

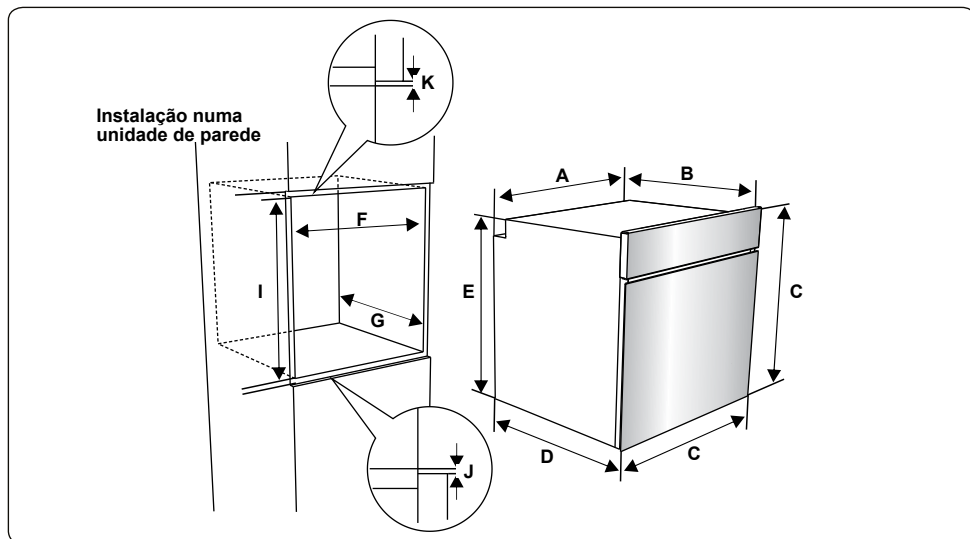

Após a realização das conexões elétricas, insira o forno no armário empurrando-o para a frente. Abra a porta do forno e insira 2 parafusos nos orifícios localizados na estrutura do forno. Enquanto a estrutura do produto toca na superfície de madeira do armário, aperte os parafusos.

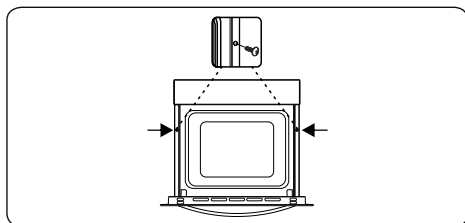

### 2.3. SEGURANÇA E LIGAÇÃO ELÉTRICA

**⚠️ NOTA:** A ligação elétrica deste eletrodoméstico deverá ser realizada por uma pessoa de serviço autorizada ou técnico qualificado, de acordo com as instruções neste guia e em conformidade com as regulamentações locais atuais.

**⚠️ NOTA:** O ELETRODOMÉSTICO DEVERÁ TER LIGAÇÃO A TERRA.

- Antes de conectar o eletrodoméstico à alimentação elétrica, a classificação de tensão do eletrodoméstico (indicada na placa de identificação do eletrodoméstico) deverá ser verificada quanto a correspondência com a tensão de alimentação elétrica disponível e a cablagem elétrica principal deverá
- conseguir manusear a classificação de tensão do eletrodoméstico (também indicada na placa identificadora).
- Durante a instalação, certifique-se de que são utilizados cabos isolados. Uma ligação incorreta poderá danificar o seu eletrodoméstico. Se o cabo principal estiver danificado e necessitar de ser substituído, a substituição deverá ser realizada por pessoal qualificado.
- Não utilize adaptadores, tomadas múltiplas e / ou extensões.
- O cabo de alimentação deverá ser mantido afastado de partes quentes do eletrodoméstico e não deverá ser dobrado ou comprimido. Caso contrário, o cabo poderá ficar danificado, causando um curto circuito.
- Se o eletrodoméstico não estiver conectado à alimentação principal com uma tomada (com pelo menos um espaçamento de contacto de 3 mm), deverá ser utilizado um interruptor isolador multipolar de modo a cumprir com as regulamentações de segurança.
- O eletrodoméstico foi criada para uma tensão de alimentação de 220 - 240V ~ e 380 - 415V 3N~. Se a sua alimentação for diferente, contacte uma pessoa de serviço autorizada ou um electricista qualificado.
- O cabo elétrico (H05VV-F) deverá ter comprimento suficiente para ser

conectado ao eletrodoméstico, mesmo se o eletrodoméstico ficar em frente a este armário.

- Certifique-se de que todas as conexões estão bem apertadas.
- Fixe o cabo de alimentação no grampo do cabo e depois feche a tampa.
- A conexão da caixa terminal é colocada na caixa terminal.

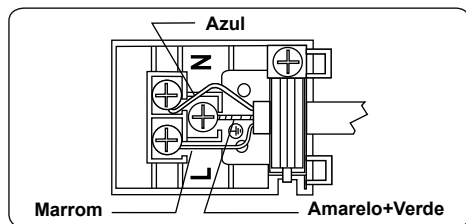

### 3. CARACTERÍSTICAS DO PRODUTO

**Importante:** As especificações do produto variam e a aparência do seu eletrodoméstico poderá ser diferente daquilo que é indicado nas imagens abaixo.

#### Lista de Componentes

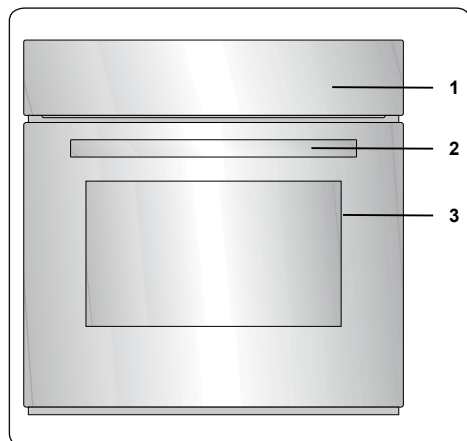

1. Painel de Controlo
2. Pega da Porta do Forno
3. Porta do Forno

#### Painel de Controlo

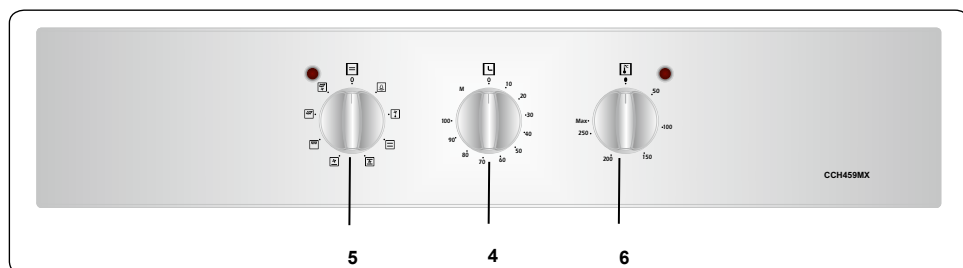

4. Temporizador
5. Botão Giratório de Controlo de Função de Forno
6. Botão Giratório do Termóstato do Forno

## 4. UTILIZAÇÃO DO PRODUTO

### 4.1. CONTROLOS DO FORNO



#### Botão Giratório de Controlo de Função de Forno

Rode o botão giratório até ao símbolo correspondente da função da cozedura desejada. Para detalhes das diferentes funções, consultar “Funções do Forno”.

#### Botão Giratório do Termóstato do Forno

Após selecionar a função de cozedura, rode este botão giratório até à temperatura desejada. A luz do termóstato do forno acender-se-á sempre que o termóstato estiver a funcionar para aquecer o forno ou manter a temperatura.

### 4.2. MESA DE COZINHAR

Função	Pratos			 min.
Estático	Massa Folhada	1 - 2	170 - 190	35 - 45
	Bolo	1 - 2	170 - 190	30 - 40
	Bolachas	1 - 2	170 - 190	30 - 40
	Guisado	2	175 - 200	40 - 50
	Frango	1 - 2	200	45 - 60
Ventoinha	Massa Folhada	1 - 2	170 - 190	25 - 35
	Bolo	1 - 2 - 3	150 - 170	25 - 35
	Bolachas	1 - 2 - 3	150 - 170	25 - 35
	Guisado	2	175 - 200	40 - 50
	Frango	1 - 2	200	45 - 60
Grelhar	Almôndegas grelhadas	4	200	10 - 15
	Frango	*	190	50 - 60
	Costeletas	3 - 4	200	15 - 25
	Bife de vaca	4	200	15 - 25

\*Se disponível, cozinhe com espeto para grelhar frango.

### 4.3. UTILIZAÇÃO DO TEMPORIZADOR MECÂNICO

Descrição da Função	
M	Operação manual
0.....100	Operar ajustando o temporizador

#### Operação manual

Quando definir o botão do temporizador para a posição “M”, conseguirá pôr o seu forno a funcionar continuamente. Quando definir o botão do temporizador para a posição “0”, o forno não irá funcionar.

#### Operar ajustando o temporizador

Defina o tempo de cozedura desejado rodando o botão giratório do temporizador para entre 0 e 100 minutos. Quando o temporizador chegar a zero, o forno irá desligar automaticamente e irá soar um alarme sonoro.

### 4.4. ACESSÓRIOS

#### Tabuleiro Fundo

O tabuleiro fundo é mais adequado para cozinhar guisados.

Coloque o tabuleiro em qualquer calha e empurre-o até ao final para se certificar de que está colocado corretamente.

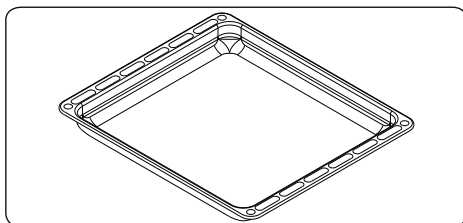

#### Coletor de Água

Em alguns casos, aquando da cozedura, poderá surgir condensação no vidro interior da porta do forno. Isto não é uma avaria do produto.

Abra a porta do forno para a posição de grelhar e deixe-a nessa posição durante 20 segundos.

A água irá cair para o coletor.

Refresque o forno e limpe o interior da porta com uma toalha seca. Este procedimento deverá ser realizado com regularidade.

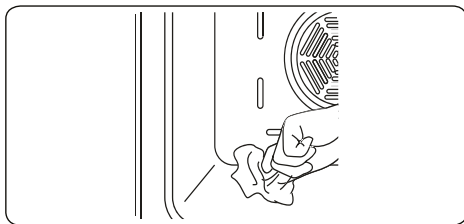
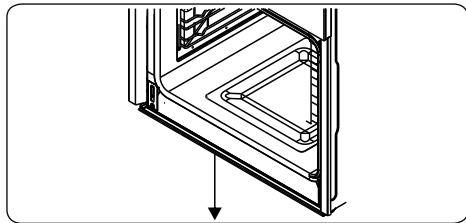

## 5. LIMPEZA E MANUTENÇÃO

### 5.1. LIMPEZA

**!** **NOTA:** Desligue o eletrodoméstico e deixe que o mesmo arrefeça antes de realizar a limpeza.

#### Instruções Gerais

- Verifique se os materiais de limpeza são os adequados e recomendados pelo fabricante antes de os utilizar no seu eletrodoméstico.
- Utilize detergentes em creme ou líquidos que não contenham partículas. Não utilize cremes cáusticos (corrosivos), pós de limpeza abrasivos, palha de aço ou ferramentas rígidas uma vez que estas podem danificar as superfícies do fogão.

 Não utilize detergentes que contenham partículas uma vez que estas poderão arranhar o vidro, as partes esmaltadas e/ou pintadas do seu eletrodoméstico.

- Se houver derrame de quaisquer líquidos, limpe-os imediatamente para evitar que as partes fiquem danificadas.

 Não utilize detergentes de vapor para limpar qualquer parte do eletrodoméstico.

#### Limpar o Interior do Forno

- O interior dos fornos esmaltados é mais bem limpo quando o forno está quente.
- Limpe o forno com um pano suave embebido em água com sabão após cada utilização. Depois, limpe novamente o forno com um pano húmido e seque-o.
- Poderá necessitar de utilizar material de limpeza líquido ocasionalmente para limpar, na totalidade, o forno.



## Limpar as Partes de Vidro

- Limpe as partes de vidro do seu eletrodoméstico com regularidade.
- Utilize um detergente limpa-vidros para limpar o interior e o exterior das partes de vidro. Depois, enxague e seque-as adequadamente com um pano seco.

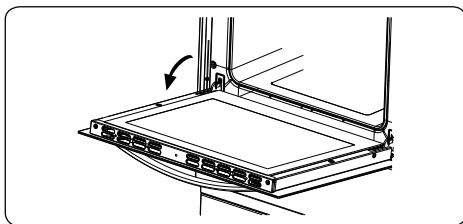

## Limpar as Partes em Aço Inoxidável (se disponíveis)

- Limpe as partes em aço inoxidável do seu eletrodoméstico com regularidade.
- Limpe as partes em aço inoxidável com um pano suave embebido em água. Depois, seque-as adequadamente com um pano seco.

 Não limpe as partes em aço inoxidável enquanto ainda estão quentes da cozedura.

 Não deixe vinagre, café, leite, sal, água, limão ou sumo de tomate em cima do aço inoxidável durante um longo período de tempo.

## Limpeza de superfícies pintadas (se disponível)

- Nódos de tomate, polpa de tomate, ketchup, limão, derivados de óleo, leite, alimentos açucarados, bebidas açucaradas e café devem ser imediatamente limpas com um pano embebido em água morna. Caso estas manchas não sejam limpas e forem deixadas a secar nas superfícies, NÃO devem ser esfregadas com objetos duros (objetos pontiagudos, esfregões de palha de aço e plástico, esponjas para lavar loiça que possam danificar a superfície) ou produtos de limpeza que contenham elevados níveis de álcool, tira-nódos, desengordurantes, produtos químicos abrasivos para a superfície. Caso contrário, poderá provocar a corrosão das superfícies pintadas a pó e o aparecimento de manchas. O fabricante não será responsabilizado por quaisquer danos causados pela utilização indevida de produtos e métodos de limpeza.

## Remoção da Porta do Forno

Antes de limpeza o vidro da porta do forno, deverá remover a porta do forno, tal como indicado abaixo.

1. Abrir a porta do forno.

2. Abrir o suporte de selim (a) (com a ajuda de uma chave de fendas) até à posição final.

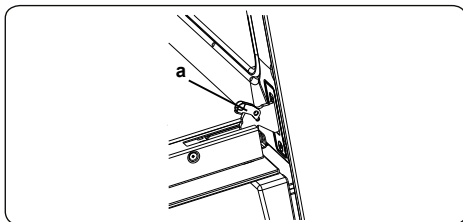

3. Fechar a porta até que atinja a posição de fecho total e retire a porta puxando-a na sua direção.

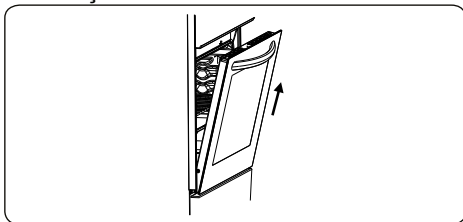

## 5.2. MANUTENÇÃO

 **NOTA:** A manutenção deste eletrodoméstico deverá ser realizada apenas por uma pessoa de serviço autorizada ou por um técnico qualificado.

### Mudar a Lâmpada do Forno

 **NOTA:** Desligue o eletrodoméstico e deixe que o mesmo arrefeça antes de limpar o eletrodoméstico.

- Retire a lente do vidro e depois retire a lâmpada.
- Insira a nova lâmpada (resistente a 300 °C) para substituir a lâmpada que removeu (230 V, 15-25 Watt, Tipo E14).
- Substitua a lente do vidro e o seu forno está pronto a ser utilizado.

 A lâmpada foi criada especificamente para ser utilizada em eletrodomésticos de cozinha. Não é adequada para iluminar uma divisão da casa.

## 6. RESOLUÇÃO DE PROBLEMAS E TRASPORTE

### 6.1. RESOLUÇÃO DE PROBLEMAS



Se ainda assim tiver um problema com o seu eletrodoméstico, após a verificação destes passos de resolução de problemas básicos, por favor, entre em contacto com a pessoa de serviço autorizada ou com um técnico qualificado.

Problema	Causa Possível	Solução
O forno não liga.	A alimentação elétrica está desligada.	Verifique se existe alimentação elétrica. Verifique ainda se outros eletrodomésticos da cozinha estão a funcionar.
Não há calor ou o forno não aquece.	O controlo de temperatura do forno está incorretamente definido. A porta do forno foi deixada aberta.	Verifique se o botão giratório de controlo de temperatura do forno está definido corretamente.
O cozinhar é uniforme dentro do forno.	As prateleiras do forno estão incorretamente posicionadas.	Verifique se estão as temperaturas recomendadas e as posições da prateleira são as recomendadas. Não abra, de forma frequente, a porta a menos que esteja a cozinhar algo que precise de ser virado. Se abrir a porta do forno com frequência, a temperatura interior será inferior e isto afetará os resultados do seu cozinhado.
A luz do forno (se disponível) não funciona.	A lâmpada está avariada. A alimentação elétrica está desconectada ou desligada.	Substitua a lâmpada de acordo com as instruções indicadas. Certifique-se de que a alimentação elétrica está ligada à tomada na parede.
A ventoinha do forno (se disponível) é ruidosa.	As prateleiras do forno estão a vibrar.	Verifique se o forno está nivelado. Verifique se as prateleiras e qualquer material de cozedura não estão a vibrar ou em contacto com o painel traseiro do forno.





### 6.2. TRANSPORTE

Se necessitar de transportar o produto, utilize a embalagem do produto original e transporte-o utilizando a caixa original. Siga os sinais de transporte indicados na embalagem. Ponha fita-cola em todas as partes independentes do produto para evitar danos no produto durante o transporte.

Se não tiver a embalagem original, prepare uma caixa de transporte para que o eletrodoméstico, especialmente as superfícies exteriores do produto, fique protegido contra ameaças externas.

**Dear customer,**

This user manual includes information about the benefits that all Corbero oven models. As it is a generic manual, some of the features listed here may not correspond to those of the oven that you have chosen.

Icon	Type	Meaning
	<b>WARNING</b>	Serious injury or death risk
	<b>RISK OF ELECTRIC SHOCK</b>	Dangerous voltage risk
	<b>FIRE</b>	Warning; Risk of fire / flammable materials
	<b>CAUTION</b>	Injury or property damage risk
	<b>IMPORTANT / NOTE</b>	Operating the system correctly

# CONTENTS

1.SAFETY INSTRUCTIONS.....	4
1.1 General Safety Warnings .....	4
1.2 Installation Warnings .....	6
1.3 During Use .....	7
1.4 During Cleaning and Maintenance .....	8
2.INSTALLATION AND PREPARATION FOR USE.....	10
2.1 Instructions for the Installer .....	10
2.2 Installation of the Oven.....	10
2.3 Electrical Connection and Safety.....	11
3.PRODUCT FEATURES .....	13
4.USE OF PRODUCT .....	14
4.1 Oven Controls.....	14
4.2 Cooking Table .....	14
4.3 Use of the Mechanical Timer .....	14
4.4 Accessories .....	14
5.CLEANING AND MAINTENANCE.....	14
5.1 Cleaning .....	14
5.2 Maintenance.....	16
6.TROUBLESHOOTING & TRANSPORT .....	17
6.1 Troubleshooting.....	17
6.2 Transport .....	17



# 1. SAFETY INSTRUCTIONS



- Carefully read all instructions before using your appliance and keep them in a convenient place for reference when necessary.
- This manual has been prepared for more than one model therefore your appliance may not have some of the features described within. For this reason, it is important to pay particular attention to any figures whilst reading the operating manual.

## 1.1 GENERAL SAFETY WARNINGS

- This appliance can be used by children aged from 8 years and above and by persons with reduced physical, sensory or mental capabilities or lack of experience and knowledge if they have been given supervision or instruction concerning use of the appliance in a safe way and understand the hazards involved. Children should not play with the appliance. Cleaning and user maintenance should not be made by children without supervision.

 **WARNING:** The appliance and its accessible parts become hot during use. Care should be taken to avoid touching heating elements. Keep children less than 8 years of age away unless they are continually supervised.

  **WARNING:** Danger of fire: Do not store items on the cooking surfaces.

  **WARNING:** If the surface is cracked, switch off the appliance to avoid the possibility of electric shock.

- Do not operate the appliance with an external timer or separate remote-control system.
- During use the appliance will get hot. Care should be taken to avoid touching heating elements inside

the oven.

- Handles may get hot after a short period during use.
- Do not use harsh abrasive cleaners or scourers to clean the oven door glass and other surface. They can scratch the surfaces which may result in shattering of the door glass or damage to surfaces.
- Do not use steam cleaners for cleaning the appliance.

 **WARNING:** To avoid the possibility of electric shock, make sure that the appliance is switched off before replacing the lamp.

 **CAUTION:** Accessible parts may be hot when cooking or grilling. Keep young children away from the appliance when it is in use.

- Your appliance is produced in accordance with all applicable local and international standards and regulations.
- Maintenance and repair work should only be carried out by authorised service technicians. Installation and repair work that is carried out by unauthorised technicians may be dangerous. Do not alter or modify the specifications of the appliance in any way. Inappropriate hob guards can cause accidents.
- Before connecting your appliance, make sure that the local distribution conditions (nature of the gas and gas pressure or electricity voltage and frequency) and the specifications of the appliance are compatible. The specifications for this appliance are stated on the label.

 **CAUTION:** This appliance is designed only for cooking food and is intended for indoor domestic household use only. It should not be used for any other purpose or in any other application, such as for non-domestic use, in a commercial environment or for

heating a room.

- Do not use the oven door handles to lift or move the appliance.
- All possible measures have been taken to ensure your safety. Since the glass may break, care should be taken while cleaning to avoid scratching. Avoid hitting or knocking the glass with accessories.
- Make sure that the supply cord is not trapped or damaged during installation. If the supply cord is damaged, it must be replaced by the manufacturer, its service agent or similarly qualified persons in order to prevent a hazard.
- Do not let children climb on the oven door or sit on it while it is open.
- Please keep children and animals away from this appliance.



## **1.2 INSTALLATION WARNINGS**

- Do not operate the appliance before it is fully installed.
- The appliance must be installed by an authorised technician. The manufacturer is not responsible for any damage that might be caused by defective placement and installation by unauthorised people.
- When the appliance is unpacked, make sure that it has not been damaged during transportation. In case of any defect do not use the appliance and contact a qualified service agent immediately. The materials used for packaging (nylon, staplers, Styrofoam, etc.) may be harmful to children and they should be collected and removed immediately.
- Protect your appliance from the atmosphere. Do not expose it to effects such as sun, rain, snow, dust or excessive humidity.



- Any materials (i.e. cabinets) around the appliance must be able to withstand a minimum temperature of 100°C.
- The appliance must not be installed behind a decorative door, in order to avoid overheating.

### **1.3 DURING USE**

- When you first use your oven you may notice a slight smell. This is perfectly normal and is caused by the insulation materials on the heater elements. We suggest that, before using your oven for the first time, you leave it empty and set it at maximum temperature for 45 minutes. Make sure that the environment in which the product is installed is well ventilated.
  - Take care when opening the oven door during or after cooking. The hot steam from the oven may cause burns.
  - Do not put flammable or combustible materials in or near the appliance when it is operating.
  - Always use oven gloves to remove and replace food in the oven.
  - Under no circumstances should the oven be lined with aluminium foil as overheating may occur.
  - Do not place dishes or baking trays directly onto the base of the oven whilst cooking. The base becomes very hot and damage may be caused to the product.
-   Do not leave the oven unattended while cooking with solid or liquid oils. They may catch fire under extreme heating conditions. Never pour water on to flames that are caused by oil, instead switch the oven off and cover the pan with its lid or a fire blanket.
- If the product will not be used for a long period of time, turn the main control switch off.

- Make sure the appliance control knobs are always in the “0” (stop) position when it is not in use.
- The trays incline when pulled out. Take care not to spill or drop hot food while removing it from the ovens.
- Do not place anything on the oven door when it is open. This could unbalance the oven or damage the door.
- Do not hang towels, dishcloths or clothes from the appliance or its handles.

#### **1.4 DURING CLEANING AND MAINTENANCE**

- Make sure that your appliance is turned off at the mains before carrying out any cleaning or maintenance operations.
- Do not remove the control knobs to clean the control panel.
- To maintain the efficiency and safety of your appliance, we recommend you always use original spare parts and to call our authorised service agents in case of need.

#### **CE Declaration of conformity**

 We declare that our products meet the applicable European Directives, Decisions and Regulations and the requirements listed in the standards referenced.

This appliance has been designed to be used only for home cooking. Any other use (such as heating a room) is improper and dangerous.

 The operating instructions apply to several models. You may notice differences between these instructions and your model.

## Disposal of your old machine

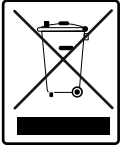

This symbol on the product or on its packaging indicates that this product should not be treated as household waste. Instead it should be handed over to the applicable collection point for the recycling of electrical and electronic equipment. By ensuring this product is disposed of correctly, you will help prevent potential negative consequences for the environment and human health, which could otherwise be caused by inappropriate waste handling of this product. For more detailed information about recycling of this product, please contact your local city office, your household waste disposal service or the retailer who you purchased this product from.

## 2. INSTALLATION AND PREPARATION FOR USE

**! WARNING** : This appliance must be installed by an authorised service person or qualified technician, according to the instructions in this guide and in compliance with the current local regulations.

- Incorrect installation may cause harm and damage, for which the manufacturer accepts no responsibility and the warranty will not be valid.
- Prior to installation, ensure that the local distribution conditions (electricity voltage and frequency) and the adjustments of the appliance are compatible. The adjustment conditions for this appliance are stated on the label.
- The laws, ordinances, directives and standards in force in the country of use are to be followed (safety regulations, proper recycling in accordance with the regulations, etc.).

### 2.1 INSTRUCTIONS FOR THE INSTALLER

#### General instructions

- After removing the packaging material from the appliance and its accessories, ensure that the appliance is not damaged. If you suspect any damage,

do not use it and contact an authorised service person or qualified technician immediately.

- Make sure that there are no flammable or combustible materials in the close vicinity, such as curtains, oil, cloth etc. which may catch fire.
- The worktop and furniture surrounding the appliance must be made of materials resistant to temperatures above 100°C.
- The appliance should not be installed directly above a dishwasher, fridge, freezer, washing machine or clothes dryer.

### 2.2 INSTALLATION OF THE OVEN

The appliances are supplied with installation kits and can be installed in a worktop with the appropriate dimensions. The dimensions for hob and oven installation are given below.

<b>A (mm)</b>	557	<b>min./max. F (mm)</b>	560/580
<b>B (mm)</b>	550	<b>min. G (mm)</b>	555
<b>C (mm)</b>	595	<b>min. H/I (mm)</b>	600/590
<b>D (mm)</b>	575	<b>min. J/K (mm)</b>	5/10
<b>E (mm)</b>	574		

Installation under a worktop

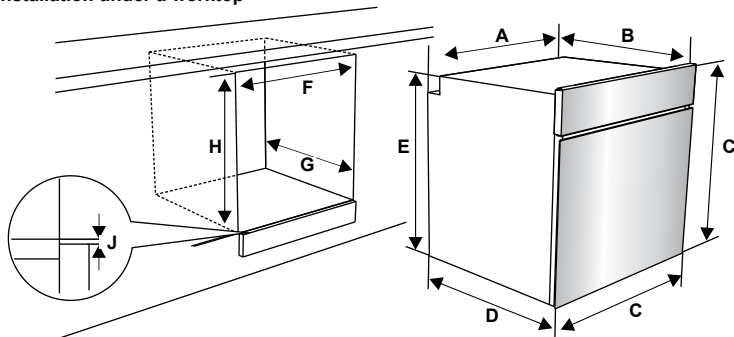

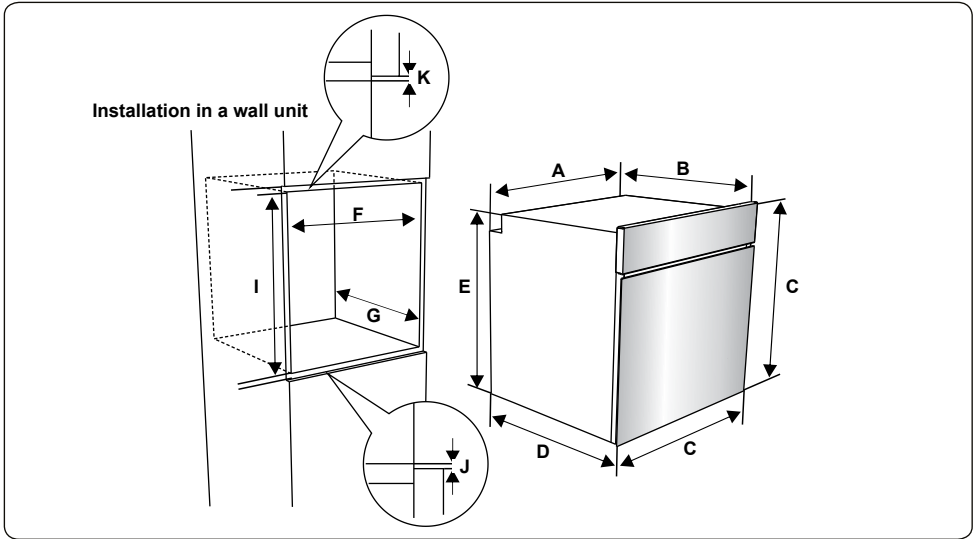

After making the electrical connections, insert the oven into the cabinet by pushing it forward. Open the oven door and insert 2 screws in the holes located on the oven frame. While the product frame touches the wooden surface of the cabinet, tighten the screws.

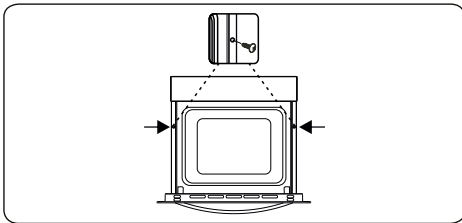

### 2.3 ELECTRICAL CONNECTION AND SAFETY

**WARNING:** The electrical connection of this appliance should be carried out by an authorised service person or qualified electrician, according to the instructions in this guide and in compliance with the current local regulations.

**WARNING: THE APPLIANCE MUST BE EARTHED.**

- Before connecting the appliance to the power supply, the voltage rating of the appliance (stamped on the appliance identification plate) must be checked for correspondence to the available mains supply voltage, and the mains electric wiring should be capable of handling the

appliance's power rating (also indicated on the identification plate).

- During installation, please ensure that isolated cables are used. An incorrect connection could damage your appliance. If the mains cable is damaged and needs to be replaced this should be done by a qualified personnel.
- Do not use adaptors, multiple sockets and/or extension leads.
- The supply cord should be kept away from hot parts of the appliance and must not be bent or compressed. Otherwise the cord may be damaged, causing a short circuit.
- If the appliance is not connected to the mains with a plug, a all-pole disconnector (with at least 3 mm contact spacing) must be used in order to meet the safety regulations.
- The appliance is designed for a power supply of 220-240V ~ and 380-415V 3N~. If your supply is different, contact the authorised service person or a qualified electrician.
- The power cable (H05VV-F) must be long enough to be connected to the appliance, even if the appliance stands on the front of its cabinet.
- Ensure all connections are adequately tightened.

- Fix the supply cable in the cable clamp and then close the cover.
- The terminal box connection is placed on the terminal box.

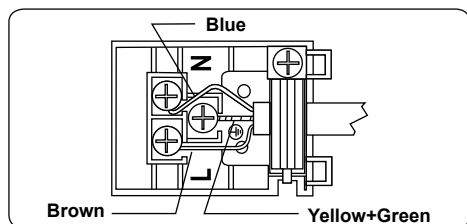

### 3. PRODUCT FEATURES

 **Important:** Specifications for the product vary and the appearance of your appliance may differ from that shown in the figures below.

#### List of Components

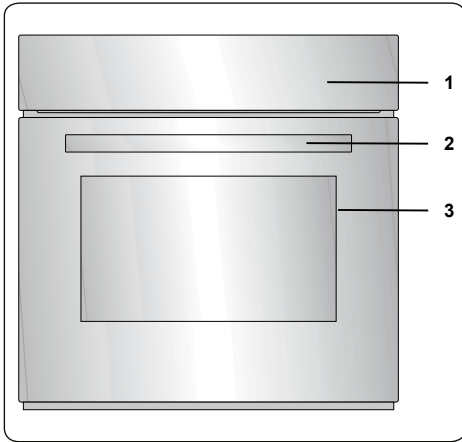

1. Control Panel
2. Oven Door Handle
3. Oven Door

#### Control Panel

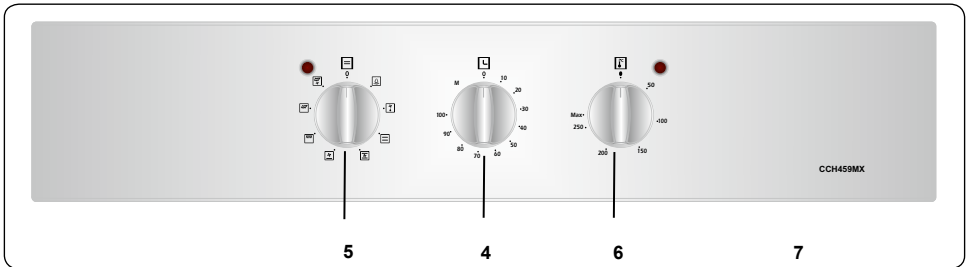

4. Timer
5. Oven Function Control Knob
6. Oven Thermostat Knob

## 4. USE OF PRODUCT

### 4.1 OVEN CONTROLS



#### Oven function control knob

Turn the knob to the corresponding symbol of the desired cooking function. For the details of different functions see 'Oven Functions'.

#### Oven thermostat knob

After selecting a cooking function, turn this knob to set the desired temperature. The oven thermostat light will illuminate whenever the thermostat is in operation to heat up the oven or maintain the temperature.

### 4.2 COOKING TABLE

Function	Dishes			 min.
Static	Puff Pastry	1 - 2	170-190	35-45
	Cake	1 - 2	170-190	30-40
	Cookie	1 - 2	170-190	30-40
	Stew	2	175-200	40-50
	Chicken	1 - 2	200	45-60
Fan	Puff Pastry	1 - 2	170-190	25-35
	Cake	1 - 2 - 3	150-170	25-35
	Cookie	1 - 2 - 3	150-170	25-35
	Stew	2	175-200	40-50
	Chicken	1 - 2	200	45-60
Grilling	Grilled meatballs	4	200	10-15
	Chicken	*	190	50-60
	Chop	3 - 4	200	15-25
	Beefsteak	4	200	15-25

\*If available cook with roast chicken skewer.

### 4.3 USE OF THE MECHANICAL TIMER

Function Description	
M	Manual operation
0.....100	Operating by adjusting the timer

#### Manual operation

When you set the timer button to the "M" position, you will be able to continuously run your oven. When you set the timer button to the "0" position, the oven will not operate.

### Operating by adjusting the timer

Set the desired cooking time by turning the timer knob to between 0 and 100 minutes. When the timer reaches zero, the oven will automatically switch off and an audible warning will sound.

### 4.4 ACCESSORIES

#### The Deep Tray

The deep tray is best used for cooking stews.

Put the tray into any rack and push it to the end to make sure it is placed correctly.

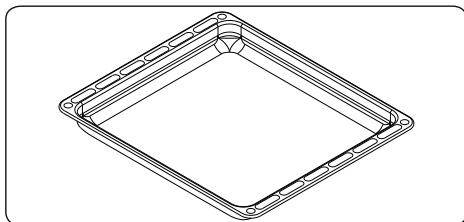

#### The Water Collector

In some cases of cooking, condensation may appear on the inner glass of the oven door. This is not a product malfunction.

Open the oven door into the grilling position and leave it in this position for 20 seconds.

Water will drip to the collector.

Cool the oven and wipe the inside of the door with a dry towel. This procedure must be applied regularly.

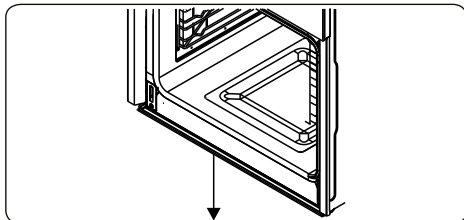

## 5. CLEANING AND MAINTENANCE

### 5.1 CLEANING

**⚠ WARNING:** Switch off the appliance and allow it to cool before cleaning is to be carried out.

#### General Instructions

- Check whether the cleaning materials



are appropriate and recommended by the manufacturer before use on your appliance.

- Use cream cleaners or liquid cleaners which do not contain particles. Do not use caustic (corrosive) creams, abrasive cleaning powders, rough wire wool or hard tools as they may damage the cooker surfaces.

 Do not use cleaners that contain particles as they may scratch the glass, enamelled and/or painted parts of your appliance.

- Should any liquids overflow, clean them immediately to avoid parts becoming damaged.

 Do not use steam cleaners for cleaning any part of the appliance.

### Cleaning the Inside of the Oven

- The inside of enamelled ovens are best cleaned while the oven is warm.
- Wipe the oven with a soft cloth soaked in soapy water after each use. Then, wipe the oven over again with a wet cloth and dry it.
- You may need to use a liquid cleaning material occasionally to completely clean the oven.

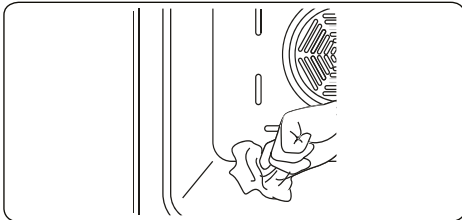

### Cleaning the Glass Parts

- Clean the glass parts of your appliance on a regular basis.
- Use a glass cleaner to clean the inside and outside of the glass parts. Then, rinse and dry them thoroughly with a dry cloth.

### Cleaning the Stainless Steel Parts (if available)

- Clean the stainless steel parts of your appliance on a regular basis.
- Wipe the stainless steel parts with a soft cloth soaked in only water. Then, dry

them thoroughly with a dry cloth.

 Do not clean the stainless steel parts while they are still hot from cooking.

 Do not leave vinegar, coffee, milk, salt, water, lemon or tomato juice on the stainless steel for a long time.

### Cleaning Painted Surfaces (if available)

- Spots of tomato, tomato paste, ketchup, lemon, oil derivatives, milk, sugary foods, sugary drinks and coffee should be cleaned with a cloth dipped in warm water immediately. If these stains are not cleaned and allowed to dry on the surfaces they are on, they should NOT be rubbed with hard objects (pointed objects, steel and plastic scouring wires, surface-damaging dish sponge) or cleaning agents containing high levels of alcohol, stain removers, degreasers, surface abrasive chemicals. Otherwise, corrosion may occur on the powder painted surfaces, and stains may occur. The manufacturer will not be held responsible for any damage caused by the use of inappropriate cleaning products or methods.

### Removal of the Oven Door

Before cleaning the oven door glass, you must remove the oven door, as shown below.

1. Open the oven door.

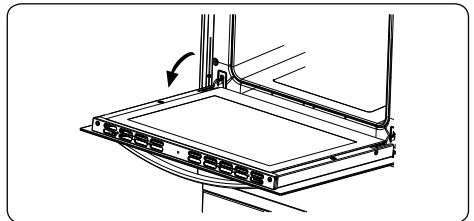

2. Open the locking catch (a) (with the aid of a screwdriver) up to the end position.

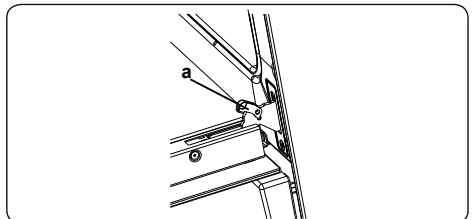

3. Close the door until it almost reaches the fully closed position and remove the door

by pulling it towards you.

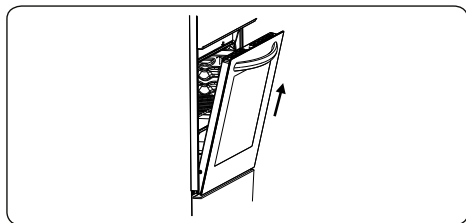

## 5.2 MAINTENANCE

**!** **WARNING:** The maintenance of this appliance should be carried out by an authorised service person or qualified technician only.

### Changing the Oven Lamp

**!** **WARNING:** Switch off the appliance and allow it to cool before cleaning your appliance.

- Remove the glass lens, then remove the bulb.
- Insert the new bulb (resistant to 300 °C) to replace the bulb that you removed (230 V, 15-25 Watt, Type E14).
- Replace the glass lens, and your oven is ready for use.

**!** The lamp is designed specifically for use in household cooking appliances. It is not suitable for household room illumination.

## 6. TROUBLESHOOTING & TRANSPORT

### 6.1 TROUBLESHOOTING



If you still have a problem with your appliance after checking these basic troubleshooting steps, please contact an authorised service person or qualified technician.

Problem	Possible Cause	Solution
Oven does not switch on.	Power is switched off.	Check whether there is power supplied. Also check that other kitchen appliances are working.
No heat or oven does not warm up.	Oven temperature control is incorrectly set. Oven door has been left open.	Check that the oven temperature control knob is set correctly.
Cooking is uneven within the oven.	Oven shelves are incorrectly positioned.	Check that the recommended temperatures and shelf positions are being used. Do not frequently open the door unless you are cooking things that need to be turned. If you open the door often, the interior temperature will be lower and this may affect the results of your cooking.
Oven light (if available) does not operate.	Lamp has failed. Electrical supply is disconnected or switched off.	Replace lamp according to the instructions. Make sure the electrical supply is turned on at the wall socket outlet.
The oven fan (if available) is noisy.	Oven shelves are vibrating.	Check that the oven is level. Check that the shelves and any bake ware are not vibrating or in contact with the oven back panel.

### 6.2 TRANSPORT

If you need to transport the product, use the original product packaging and carry it using its original case. Follow the transport signs on the packaging. Tape all independent parts to the product to prevent damaging the product during transport.

If you do not have the original packaging, prepare a carriage box so that the appliance, especially the external surfaces of the product, is protected against external threats.

## CERTIFICADO DE GARANTÍA

Imprescindible la presentación de la factura de compra acompañada del presente certificado de garantía.

### Riesgos cubiertos.

Este aparato está garantizado contra cualquier defecto de funcionamiento, siempre que se destine a uso doméstico, procediéndose a su reparación dentro del plazo de garantía y sólo por la red de SAT autorizados.

Nuestros electrodomésticos Corberó cuentan con la garantía legal del fabricante que cubre cualquier avería o defecto durante 36 meses, desde su fecha factura de 1 de enero del 2022. En caso de que fuera necesario, nosotros nos ocupamos de cualquier posible incidencia siempre que se deba a un componente defectuoso o fallo de fabricación.

### Excepciones de garantía.

- Que la fecha del certificado no coincida con la fecha de venta de la factura original.
- Averías producidas por golpe, por caída o cualquier otra causa de fuerza mayor.
- Si el aparato ha sido manipulado por personal no autorizado.
- Las averías producidas o derivadas como consecuencia de un uso inadecuado, por defectos de instalación, por introducir modificaciones en el aparato que alteren su funcionamiento.
- Puestas en marcha, mantenimiento, limpiezas, componentes sujetos a desgaste, lámparas, piezas estéticas, oxidaciones, plásticos, gomas, carcasas y cristales.
- Los hornos microondas (a excepción de los integrables) y los hornos sobremesa en el caso de cualquier incidencia de funcionamiento, deben de llevarse al servicio técnico más próximo por parte del cliente. No se recojen ni reparan en el domicilio.
- Garantía termos eléctricos. Garantía de 3 años incluyendo los costes de desplazamiento y mano de obra que correspondan de la reparación del producto, teniendo que tener un mantenimiento una vez cada 12 meses. Especialmente si Ud. ha instalado un aparato a gas, tenga presente como titular de la instalación, la obligatoriedad de realizar una revisión completa de los equipos, (según Real Decreto 238 / 2013, del 5 Abril. RITE. IT3, M. Lo termos eléctricos y calderas que incluyen depósitos acumuladores de agua caliente, para que se aplique la prestación de la Garantía, es obligatorio que el ánodo de magnesio esté operativo y que realice la función de protección adecuadamente. Para ello es recomendable que el ánodo se revise bianualmente por el Servicio Oficial y sea renovado cuando fuera necesario. Periodicidad que deberá ser anual en aquellas zonas con aguas críticas (contenido de CaCO<sub>3</sub> superiores a 200mg/L, es decir a partir de 20ºfH de dureza). Depósitos sin el correcto estado del ánodo de protección, no tienen la cobertura de la garantía. Independientemente del tipo de depósito o producto, todas las válvulas de sobrepresión de calefacción o a.c.s., deberán ser canalizadas para evitar daños en la vivienda por descargas de agua. La garantía del producto no asume los daños causados por la no canalización del agua derramada por esta válvula.

**“ESTAS EXCEPCIONES ANULAN LA GARANTÍA, SIENDO LA REPARACIÓN CON CARGO AL CLIENTE”**

Periodo amparado en aparatos según ley de garantías en la venta de bienes de consumo Ley vigente es “RD 7/2021”

**Servicio Técnico Oficial: 911 08 08 08**

## CERTIFICATE OF GUARANTEE

The presentation of the purchase invoice accompanied by this guarantee certificate is essential.

### Covered Risks.

This appliance is guaranteed against any malfunction, provided that it is intended for domestic use, proceeding to its repair within the warranty period and only by the authorized SAT network.

Our Corberó appliances have the manufacturer's legal warranty that covers any breakdown or defect for 36 months, from the invoice date of January 1, 2022. If necessary, we take care of any possible incident whenever it is due to a defective component or manufacturing fault. Warranty Exceptions

### Warranty Exceptions

- That the date of the certificate does not coincide with the date of sale of the original invoice.
- Faults produced by blow, by fall or any other cause of force majeure.
- If the device has been manipulated by unauthorized personnel.
- Faults produced or derived as a consequence of improper use, installation defects, or modifications to the device that alter its operation.
- Start-up, maintenance, cleaning, components subject to wear, lamps, aesthetic parts, oxidation, plastics, rubbers, housings and crystals.
- Microwave ovens (with the exception of built-in ones) and tabletop ovens in the event of any incident of operation, they must be taken to the nearest technical service by the customer. They are not collected or repaired at home.
- Electric thermos guarantee. 3-year warranty including travel and labor costs that correspond to the repair of the product, having to have maintenance once every 12 months. Especially if you have installed a gas appliance, keep in mind as the owner of the installation, the obligation to carry out a complete review of the equipment, (according to Royal Decree 238 / 2013, of April 5. RITE. IT3, M. Lo thermos electrical and boilers that include hot water storage tanks, for the benefit of the Guarantee to apply, it is mandatory that the magnesium anode is operational and that it performs the protection function adequately. For this, it is recommended that the anode be checked biannually by the Official Service and is renewed when necessary. Periodicity that must be annual in those areas with critical waters (CaCO<sub>3</sub> content greater than 200mg/L, that is, from 20°fH of hardness) Deposits without the correct state of the protection anode are not covered by the warranty. Regardless of the type of tank or product, all heating or DHW overpressure valves must be channeled to avoid damage and in the house due to water discharges. The product warranty does not cover damages caused by not channeling the water spilled by this valve.

**"THESE EXCEPTIONS VOID THE WARRANTY, THE REPAIR BEING CHARGED TO THE CUSTOMER"**

Period covered in devices according to the law of guarantees in the sale of consumer goods Current law is "RD 7/2021"

**Official Technical Service: 911 08 08 08**