

Manual del usuario

Calentador de agua instantáneo a gas - uso doméstico



CCEP110GBNOX

CCEP110GNNOX

Contenido

Introducción	III
1 Consejo especial (debe ser leído por el usuario)	1
2 Precauciones de seguridad (debe ser leído por el usuario)	2
3 Características del aparato	4
4 Descripción del aparato	6
5 Datos técnicos	8
6 Precauciones antes de la instalación	9
7 Método de aplicación	15
8 Precauciones de seguridad:	17
9 Mantenimiento diario	19
10 Instrucciones para la solución de averías	19
11 Instrucciones para la conversión de gas	21
12 Contenido del embalaje	22

Introducción

Gracias por haber escogido nuestro calentador de agua instantáneo a gas para uso doméstico. Este aparato está fabricado de acuerdo con la norma EN26-2015. La instalación y el uso correctos de este aparato le permitirán disfrutar de él y hacer su vida más agradable durante mucho tiempo. Lea atentamente este manual antes de instalar y usar este calentador de agua y consérvelo para su consulta futura.

■ Advertencias

- La empresa no asume ninguna responsabilidad por los funcionamientos anómalos o accidentes que puedan producirse si se desmonta, repara y modifica el producto sin autorización, además de anular la garantía y constituir un incumplimiento.
- Si se dañan componentes eléctricos del aparato, debe reemplazarlos el fabricante, su servicio técnico autorizado o personas cualificadas similares, para evitar cualquier riesgo.
- Debe instalarse un dispositivo de retención contra reflujo que cumpla con IEC 61770.
- Lea las instrucciones técnicas antes de instalar el aparato
- Lea las instrucciones para el usuario antes de encender el aparato
- El aparato solo puede instalarse en un espacio que cumpla con los requisitos de ventilación apropiados o en un lugar parcialmente protegido

Declaración de fábrica:

El aparato está fabricado cumpliendo con las reglas de la buena técnica y las leyes vigentes. La marca CE en el producto indica que cumple con las directivas europeas siguientes:

- Reglamento de aparatos de gas (UE) 2016/426
- Directiva de baja tensión 2014/35 / UE
- Directiva de compatibilidad electromagnética 2014/30 / UE
- Norma europea para aparatos de gas destinados a la producción instantánea de agua caliente doméstica EN 26: 2015
- Directiva 2009/125/CE de requisitos de diseño ecológico aplicables a los productos de la energía
- Reglamento (UE) 2017/1369 por el que se establece un marco para el etiquetado
- Reglamento delegado (UE) n.º 812/2013
- Reglamento delegado (UE) n.º 814/2013



Quando el aparato llegue al final de su vida útil, no debe desecharse en la basura, sino que debe llevarse a un centro de recogida selectiva y eliminarse cumpliendo con las leyes y los reglamentos locales vigentes.

La recogida selectiva y el reciclaje del aparato evitará posibles consecuencias negativas para el medio ambiente y la salud humana, también permite recuperar los materiales de los que está hecho, para preservar recursos naturales y ahorrar energía y recursos importantes.

El símbolo del cubo de basura con ruedas tachado indica que este producto cumple con la legislación sobre la eliminación de equipos eléctricos y electrónicos.

El abandono del aparato en el entorno o su eliminación de forma ilegal están perseguidos por la ley.

1 Consejo especial (debe ser leído por el usuario)

Por favor, lea atentamente este manual antes de utilizar el aparato y consérvelo adecuadamente.

- Cuando el calentador de agua esté funcionando, la combustión de gas consume una gran cantidad de oxígeno y genera monóxido de carbono y la inhalación de monóxido de carbono excesivo puede dañar la salud humana e incluso causar la muerte. Por lo tanto, el usuario debe instalar y usar el calentador de agua, estrictamente, de acuerdo con los requisitos de este manual, para lograr un efecto seguro. La empresa no asume ninguna responsabilidad por las consecuencias adversas causadas por la instalación y el uso incorrectos del aparato, de acuerdo con los requisitos de este manual.

- Este calentador de agua solo es apropiado para uso doméstico, si se usa para fines comerciales se reducirá la duración de su vida útil.

- El gas utilizado debe coincidir con el tipo de gas indicado en la placa de características del calentador de agua.

- La tubería de gas conectada al aparato debe cumplir los requisitos del manual del usuario

- Después de que el calentador de agua se haya instalado y utilizado, el usuario debe realizar la inspección regular y el mantenimiento necesarios, de acuerdo con la situación de uso. Si existe alguna anomalía, el usuario debe dejar de usar inmediatamente el calentador de agua y llamar a la línea de asistencia de servicio para solicitar la reparación y así garantizar el funcionamiento normal, seguro y fiable del calentador de agua. No utilice en el calentador de agua accesorios no autorizados

- Está estrictamente prohibido instalar calentadores de agua forzados (tipo B) en el cuarto de baño, por lo que deben instalarse en un lugar bien ventilado; lea atentamente el manual del usuario antes de instalar el tubo de gases y use éste cumpliendo con los requisitos. Cuando use el calentador mantenga la ventilación.

- Está estrictamente prohibido usar el calentador de agua sin una puesta a tierra fiable. El cable de puesta a tierra de la toma de corriente de 220 V debe estar puesto a tierra de manera fiable para garantizar un uso seguro.

- La toma de corriente del calentador de agua debe instalarse en un lugar seco, donde no salpique agua. No conecte ni desconecte el enchufe con las manos húmedas, ya que podría causar electrocución, lesiones y otros accidentes.

- No se duche nunca inmediatamente cuando empiece a salir agua del calentador, pruebe siempre primero la temperatura del agua antes en la mano y después proceda adecuadamente para evitar quemaduras.

- No utilice el agua del calentador (tampoco una vez caliente) para beber y similares.

- Si alguna pieza pierde agua, llame a la línea de asistencia de servicio y podrá volver a usar el aparato después de ser inspeccionado o reparado por profesionales.

- Si encuentra una fuga de gas, deje de usar el calentador de agua y cierre la válvula de gas. Está prohibido encender el fuego, operar cualquier interruptor eléctrico y conectar o desconectar el enchufe.

- No use cables dañados ni tomas de corriente viejas, flojas o que no estén fijadas, ya que pueden producirse electrocución, cortocircuito o incendio. Debe confirmarse que el enchufe del calentador de agua pueda conectarse firmemente en la toma de corriente. Si el cable de alimentación del calentador de agua está dañado, llame a la línea de asistencia de servicio y solicite que lo cambie el departamento de mantenimiento y personal técnico autorizado por nuestra empresa.

- Para las tuberías de gas utilice tuberías de aluminio y plástico, metálicas flexibles o rígidas específicas para gas. No se recomienda utilizar tubos de goma. Si utiliza un tubo de goma, debe reemplazarlo inmediatamente si presenta signos de envejecimiento. En circunstancias normales, se recomienda cambiarlo una vez al año.

- Para realizar mantenimiento y reparación del calentador de agua, debe asegurarse de desconectar la fuente de alimentación. Los profesionales que no estén autorizados por nuestra empresa no pueden

ajustar, reparar ni mantener el calentador de agua. Si necesita mantenimiento y reparación, llame a la línea de atención de servicio y recibirá asistencia técnica de personal técnico profesional.

- Modelo no anticongelación: Cuando la temperatura ambiente exterior sea inferior a 0 °C, siga las instrucciones de descarga de agua, paso a paso, que se indican en el "Manual del usuario" para drenar el agua del aparato, con el fin de evitar la congelación del mismo.

- Modelo anticongelación: Cuando la temperatura ambiente exterior sea inferior a 5 °C, el enchufe debe mantenerse conectado y el aparato debe recibir electricidad para asegurar que el dispositivo anticongelación pueda funcionar normalmente. Cuando la temperatura ambiente exterior sea demasiado baja, siga los requisitos relevantes que se relacionan en las "Precauciones anticongelación" y en "Mantenimiento anticongelación" en las páginas 15 y 16.



Si el usuario modifica el aparato sin autorización de la empresa, perderá automáticamente los derechos de garantía del mismo.

¡La empresa no asume ninguna responsabilidad por los fallos o accidentes causados por aparatos modificados por cuenta propia!

2 Precauciones de seguridad (debe ser leído por el usuario)

Este manual de instrucciones es una parte indispensable del producto, por lo que debe tener siempre precaución y usarse con el dispositivo; en caso de pérdida o daños, solicite otra copia al servicio de soporte técnico.

Antes de usar el aparato, lea atentamente las [Precauciones de seguridad] siguientes para hacerlo correctamente.

El uso incorrecto de las precauciones siguientes puede causar accidentes importantes.

El contenido siguiente está estrechamente relacionado con la seguridad, debe respetarla siempre estrictamente. La empresa no se hace responsable de los daños personales y materiales causados por el uso incorrecto.

Significado de los símbolos utilizados en el manual para la información de seguridad importante:

 Prohibido: Se usa para las operaciones que no pueden ejecutarse

 Riesgo de incendio

 Advertencia: Si no se siguen estas advertencias o recomendaciones, puede existir un riesgo de daños personales o materiales.

• Usar de acuerdo con las instrucciones

 No deben usarse cables de alimentación ni tomas de corriente dañados; limpie el polvo del enchufe y de la toma periódicamente.



 Durante la instalación o el mantenimiento debe estar cortado el suministro eléctrico al aparato.

 Está prohibido usar otros tipos de gas combustible que no cumplan con los valores normativos indicados en la placa de características del calentador de agua.





 Está prohibido usar objetos para cubrir la salida de ventilación del calentador de agua.

 La reparación, el mantenimiento, el desmontaje o la modificación del calentador de agua no pueden ser realizados por personal sin autorización.









 Está prohibido colocar materiales inflamables y explosivos cerca del calentador de agua.



-  Está prohibido tocar el tubo de gases poco después de que el calentador de agua empiece a funcionar o al dejar de hacerlo, para evitar quemaduras.
-  No conecte ni desconecte la fuente de alimentación con las manos húmedas, ya que puede producirse electrocución.



• **Riesgo de incendio**

-  Antes de usar el aparato, compruebe todas las conexiones de la instalación de gas, para detectar fugas.
-  Si detecta una fuga de gas, debe cerrarse inmediatamente la válvula de suministro de gas y abrirse rápidamente puertas y ventanas.
-  No fume, no use encendedores ni cerillas, no active interruptores electrónicos y no use teléfonos ni timbres eléctricos cuando el calentador de agua tenga un funcionamiento anómalo o un olor extraño. Cierre inmediatamente el suministro de gas, abra puertas y ventanas y contacte con el centro de servicio para obtener soporte técnico.
-  Si se colocan materiales inflamables y explosivos cerca del calentador de agua, existe peligro de incendio.

• **Advertencia**

-  Si el cable de alimentación está dañado, para evitar cualquier peligro debe cambiarlo el fabricante, su departamento de mantenimiento o un profesional similar.
-  Si el aparato falla, desconecte inmediatamente la fuente de alimentación y deje de usarlo, no lo toque y solicite que lo repare un profesional.
-  Use una toma independiente y póngalo a tierra de forma segura y fiable. Cuando no se use durante un periodo prolongado, se recomienda drenar el agua en la tubería del calentador y desconectar el enchufe. (Propósito: Debe evitar que, cuando no haya función anticongelación, las bajas temperaturas en invierno congelen y revienten la tubería de agua.)
-  No dañe el cable de alimentación; no lo doble, estire, retuerza ni anude cuando lo use; no utilice objetos pesados para sujetar o fijar el cable de alimentación.
-  Cuando desconecte el enchufe de la toma, debe sujetar el extremo del enchufe para desconectarlo. No sujete el cable de alimentación para desconectar el enchufe, de lo contrario, puede existir peligro de electrocución, cortocircuito, incendio, etc.
-  Debe asegurarse de instalar un tubo de gases en el calentador de agua. El extremo del tubo de gases debe sobresalir de la pared 100 mm, como mínimo y dirigirse directamente a la atmósfera exterior.
-  Debe evitar que el calentador de agua, los enchufes y las tomas de corriente se mojen; si esto ocurre accidentalmente, debe inspeccionarlos un profesional designado por nuestra empresa, antes de usarlos de nuevo.
-  Cuando se instale el calentador de agua, la distancia entre el material combustible y el tubo de gases debe ser superior a 50 mm desde el techo no aislado.
-  La válvula de gas debe cerrarse cuando el aparato no se use durante un periodo prolongado.

-  Debe asegurarse de utilizar una fuente de alimentación independiente de 220-240V / 50Hz.
-  Tenga cuidado de no quemarse con el agua caliente. Antes de usar el agua debe comprobar la temperatura para ver que sea apropiada.
-  Los niños deben bañarse bajo la supervisión de un adulto.

-  Debe comprobar regularmente las tuberías de goma de suministro de gas. En circunstancias normales, se recomienda cambiarlas una vez al año.
-  Cuando la temperatura exterior sea inferior a 0 °C, después de usar el calentador de agua, cierre la válvula de entrada, abra la válvula de salida, coloque la ducha de mano más baja que la salida de agua del calentador, desenrosque el dispositivo de filtrado y la válvula de alivio para que salga toda el agua.

3 Características del aparato

Esta serie de aparatos son calentadores de agua instantáneos a gas para uso doméstico que usan gas como combustible. Pueden proporcionar agua caliente continua, cómodamente, apropiada para la bañera, la ducha, lavar la ropa, lavarse las manos y otros fines de limpieza.

- **Bajas emisiones de NOx**

Este producto utiliza un quemador refrigerado por agua con bajas emisiones de NOx y cumple con los requisitos de la norma EN26-2015.

- **Diseño y calidad seguros y fiables**

Este aparato se ha diseñado cuidadosamente con diversos dispositivos de seguridad y la calidad está controlada estrictamente, por lo que puede usarlo con total confianza.

- **Sistema de control inteligente por microprocesador**

El núcleo de este calentador de agua es un sistema de control inteligente por microprocesador diseñado para aplicar la tecnología mecatrónica avanzada actual. El conjunto de chips de la CPU del sistema analizará automáticamente múltiples conjuntos de datos en el entorno del baño, como la temperatura ajustada por el usuario y la del agua de entrada. Ajusta rápidamente los mejores parámetros del aparato, para asegurar una temperatura de salida constante.

- **Temperatura constante automática con control digital**

Por medio del sensor de temperatura del agua, la temperatura del agua de entrada y de salida se monitoriza en tiempo real y la información se transmite al microprocesador oportunamente. El microprocesador ajusta automáticamente el suministro de gas y de aire, de acuerdo con la temperatura ajustada por el usuario y la diferencia de temperatura del agua de salida, para asegurar una temperatura de agua de salida constante.

- **Eficiencia energética**

El equipo de control de gas está controlado por un microprocesador para controlar con precisión el suministro de gas y ahorrar energía. Al mismo tiempo, también controla la velocidad del ventilador, ajusta con precisión la cantidad de aire necesaria para la combustión, con el fin de garantizar una combustión

completa y utiliza la nueva tecnología inteligente de protección del oxígeno + intercambio de calor forzado.

- **Inicio con presión de agua baja**

La presión de agua de trabajo mínima puede alcanzar 0,01 MPa (el caudal de agua es de 2,5 l/min aprox.) y puede usarse también en zonas residenciales con presión de agua baja.

- **Gama de temperatura de salida**

La temperatura puede ajustarse entre 35 °C y 65 °C.

- **Función de memoria de temperatura**

Después de que el usuario haya ajustado por primera vez la temperatura, el sistema recordará automáticamente el valor de ajuste original de la temperatura cuando se apague la alimentación y se activará de nuevo después de un fallo de corriente.

- **Protección de seguridad múltiple**

Tiene una serie de funciones de protección de seguridad, como la función de autodiagnóstico de fallos, dispositivo de protección contra extinción de la llama, dispositivo de seguridad doble de la válvula de gas, dispositivo de protección automático para presión excesiva del aire de salida, dispositivo de seguridad de combustión incompleta, función de barrido antes y después del encendido lento, dispositivo de protección contra sobretensión, que garantizan totalmente el uso seguro para Ud. y su familia.

- **Temperatura constante de ahorro de energía con la tecla ECO**

Pulse la tecla de función "ECO", se ilumina el logotipo ECO, el calentador de agua entra en el modo ECO y la temperatura de salida se mantiene a 40 °C.

4 Descripción del aparato

4.1 Dimensiones

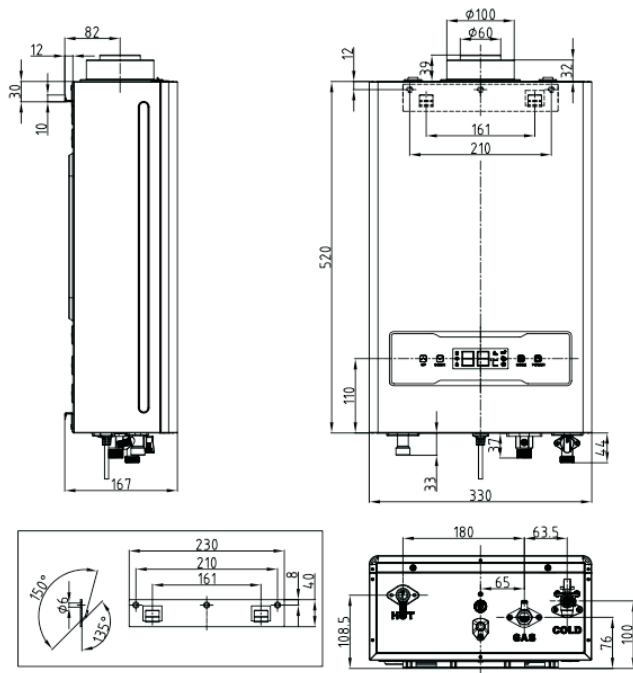

4.2 Estructura interna

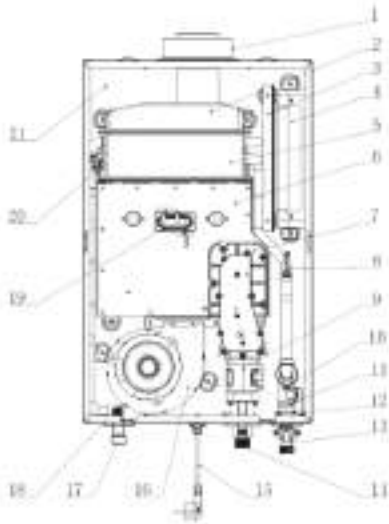

1. Base de ventilación
2. Campana de chimenea
3. Placa de aislamiento del controlador
4. Controlador
5. Intercambiador de calor
6. Conjunto de quemador
7. Conjunto de colector
8. Sensor de temperatura del agua de entrada
9. Válvula proporcional de gas
10. Abrazadera del sensor de caudal de agua
11. Sensor de caudal de agua
12. Perno en forma de U
13. Conector de agua de entrada
14. Conector de entrada de gas
15. Cable de alimentación
16. Conjunto de ventilador
17. Conector de salida de agua
18. Sensor de temperatura de salida de agua
19. Conjunto del pin de encendido
20. Termostato
21. Panel inferior

4.3 Diagrama de cableado

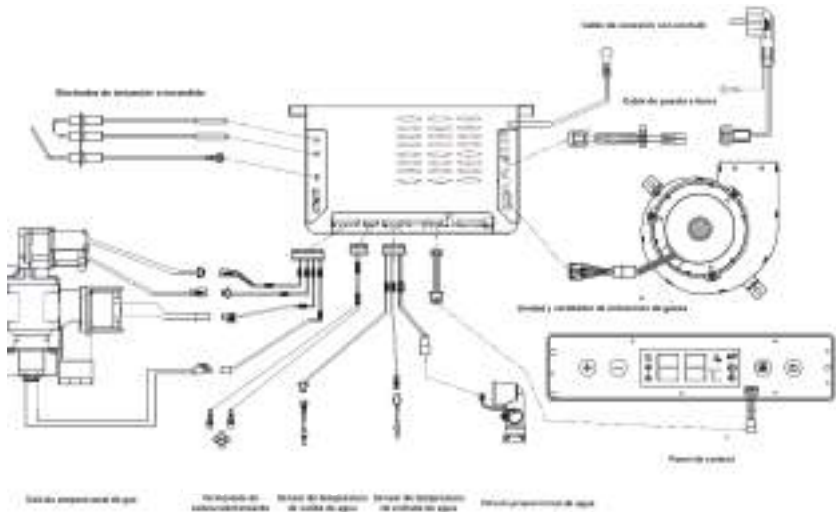

5 Datos técnicos

N.º modelo	Unidad	CCEP110		
Código PIN	-	2531DL-0013		
Tipo	-	C13,C33, C43, C53, C83, B23		
Entrada de calor Qn (Hi)	kW	21		
Entrada de calor mín. Qmin (Hi)	kW	4,8		
Salida útil nominal Pn (Hi)	kW	19		
Salida útil mín. Pmin	kW	4,3		
Eficiencia nominal de calor	%	84 %		
Grado de protección de la carcasa	-	IPX4D		
Energía eléctrica	W	44		
Fuente de alimentación	-	220-240V/50Hz		
Datos de gas				
Categoría de aparato	<input type="checkbox"/> I2R3R	<input type="checkbox"/> I2E	<input type="checkbox"/> I3B/P	<input type="checkbox"/> I2EK3B/P
	<input type="checkbox"/> G20 <input type="checkbox"/> G30 <input type="checkbox"/> G31	<input type="checkbox"/> G20	<input type="checkbox"/> G30	<input type="checkbox"/> G20 <input type="checkbox"/> G25,3 <input type="checkbox"/> 30
Tipo de gas	<input type="checkbox"/> 20 <input type="checkbox"/> 30/28-30 <input type="checkbox"/> 37	<input type="checkbox"/> 20	<input type="checkbox"/> 30	<input type="checkbox"/> 20 <input type="checkbox"/> 25 <input type="checkbox"/> 30
Presión de gas (mbar)				
Países destinatarios	CZ, DE, EE, ES, FR, GR, IT, NO, PT, SI	DE, PL, RO, NL	CY, CZ, DK, EE, FI, HU, IT, LT, NL, NO, RO, SE, SI, HR, TR, MT, LU, SK, BG, IS, LV	NL
Consumo de gas				
GN (G20)	m³/h	0,51-2,23		
GLP (G30)	kg/h	0,38-1,66		
GLP (G31)	kg/h	0,37-1,64		
Datos de gases de combustión (15 °C, 1013,25 mbar, gases de combustión con exclusión del vapor de agua)				
Caudal nominal de gases de combustión	g/s	13,28		
Temperatura media de los gases de combustión	°C	140		
Datos de agua caliente				
Caudal de agua nominal	l/min	11		
El agua fría de entrada está a 15 °C, la temperatura del agua de la llama máxima puede llegar a	°C	32,5-65		
El agua fría de entrada está a 15 °C, la temperatura del agua de la llama mínima puede llegar a	°C	21-35		
Presión de agua mínima, Pw	bar	0. 1		
Presión de agua máxima, Pw	bar	10		
Datos de electricidad				
Fuente eléctrica	-	220V/50Hz		
Datos de conectores				
Conector de tubería de agua	pul.	G1/2"		
Conector de tubería de gas	pul.	G1/2"		
Diámetro del tubo de gases	mm	C13(Ø60/Ø100),C13(Ø80/Ø125), C33(Ø80-Ø80),C43(Ø80-Ø80), C53(Ø80-Ø80), C83(Ø80-Ø80),B23(Ø80)		
Longitud del tubo de gases mín. / máx.	m	1-8		
Dimensión / peso				
Ancho x Alto x Prof.	mm	520*330*154,3		

Peso	kg	11,45
Especificación de las boquillas		
Cantidad de boquillas	un.	12
Diámetro de la boquilla	mm	1,15+0,85

6 Precauciones antes de la instalación

6.1 Normas de instalación

- La instalación debe ser realizada por un instalador autorizado, siguiendo las instrucciones técnicas y respetando las disposiciones actuales.
 - Compruebe que el aparato que debe instalarse corresponda al tipo de gas suministrado.
 - Después de haber instalado el calentador, es necesario verificar que las conexiones de agua, gas y productos de combustión sean herméticas.
 - Verifique que la presión de entrada de gas corresponda a la indicada para el uso del aparato.
 - El aparato debe usarse con agua apta para consumo humano, de acuerdo con la legislación actual.
- Si la dureza del agua es superior a 18 ° fH, se recomienda usar un sistema de tratamiento de agua.

6.2 Precauciones antes de la instalación

La instalación incorrecta puede causar daños personales y materiales. Observe las precauciones siguientes.

Antes de instalar el calentador de agua, compruebe que haya un desagüe en el suelo con capacidad suficiente, situado cerca de la posición de instalación del calentador de agua, para no drenar.

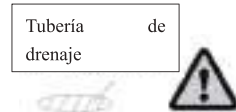

El calentador de agua debe instalarse en un lugar con buena ventilación y salida de gases. El tubo de salida de gases debe instalarse de modo que se oriente hacia el exterior.

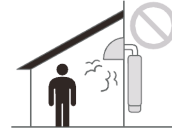

En el lugar de instalación del calentador de agua no debe haber cables, equipo eléctrico ni tuberías de gas expuestas ni estufas de gas, hornos de gas u otros aparatos de gases de combustión situados debajo.

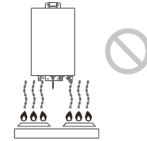

El lugar de instalación del calentador de agua debe estar alejado de materiales inflamables como cortinas y armarios de pared. (Más de 2 m)

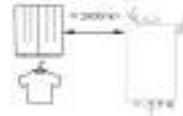

Está estrictamente prohibido instalar el aparato cerca de materiales inflamables (como gasolina, disolventes orgánicos) y productos químicos corrosivos (como alcohol, ácido clorhídrico, etc.) para evitar incendios o



El calentador de agua debe instalarse dejando espacio desde la pared y el techo, para poder realizar correctamente el mantenimiento.

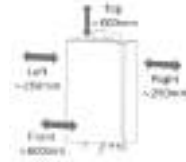

No debe instalar el calentador de agua en exterior para evitar el viento, la lluvia y la congelación (el dispositivo no debe instalarse en un entorno en el que la temperatura pueda bajar a 0 °C).



Debe asegurarse de que exista una ventana de entrada de aire mayor de 300 cm² en el lugar de instalación. La entrada de aire está ajustada en una posición cerrada y puede comunicar, directamente, con el exterior. La entrada de aire debe estar lo más alejada posible del tubo de salida de gases del aparato, para evitar que los gases refluayan al espacio interior en que esté instalado.



- Confirmación de uso del gas: Debe usarse de acuerdo con el tipo de gas indicado en la placa de características (logotipo). Si se usa un gas diferente al de la marca, puede producirse incendio o explosión.

- Este calentador de agua solo puede usarse para suministro de agua caliente y el cuarto de baño. Si se utiliza para otros propósitos, puede causar un accidente o dañar el calentador.

Este calentador de agua solo es apropiado para uso doméstico, si se usa para fines comerciales se reducirá la duración de su vida útil.

- Compruebe que la toma de corriente conectada al calentador de agua esté puesta a tierra de manera fiable. El sistema de distribución de energía del edificio debe tener un cable de puesta a tierra; está estrictamente prohibido usar una toma de corriente no fija. La toma de corriente debe estar instalada junto al producto y no debe estar debajo del aparato. El agua puede salpicar y humedecer, no debe estar cerca de una fuente de calor ni expuesta al sol y la lluvia y debe estar accesible para el uso diario.

- Si la pared de instalación es de un material combustible, es necesario instalar una placa retardante de las llamas para aislar el calentador de agua a gas. El grosor de la placa retardante de las llamas debe ser mayor de 10 mm.

- Este calentador de agua puede funcionar en un lugar parcialmente protegido, con una temperatura ambiente entre 3 °C y 50 °C.

- Este aparato es de tipo C. El oxígeno de combustión procede del exterior y los gases de combustión se descargan en el exterior. Puede instalarse en cualquier espacio, pero el entorno de instalación debe estar bien ventilado para evitar fugas de gas peligrosas.

- El dispositivo puede funcionar en el modo B para extraer aire del entorno. Cuando instale el sistema de salida de gases, preste atención a la hermeticidad para evitar que los gases penetren en el circuito de aire. En las instalaciones de tipo B, los espacios con aparatos eléctricos deben estar ventilados de acuerdo con las normas actuales y debe mantenerse una entrada de aire adecuada.

6.3 Instalación del calentador de agua

Precaución: No utilice el calentador de agua a gas sin instalar el tubo de gases

- Determine el lugar de instalación (véanse los detalles en las precauciones de instalación) y la altura de instalación. Es recomendable nivelar visualmente el panel de operación del calentador de agua con el ojo humano (generalmente 1,5-1,6 m).
- Cuando se monte, el calentador de agua debe estar vertical, no inclinado
- Como se muestra a la derecha, haga primero el orificio de montaje en la pared. En el orificio de montaje superior se introduce el tornillo de expansión y en el inferior se inserta el tapón de plástico. Cuelgue el calentador de agua, coloque la arandela y la tuerca en la parte superior y apriete la tuerca. Apriete por debajo los tornillos autorroscantes.
- Instale el tubo de gases, la tubería de gas, la tubería de agua y el circuito, respectivamente, de acuerdo con las instrucciones siguientes

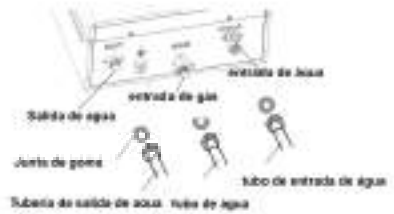
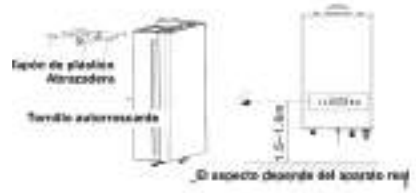

6.4 Instalación del tubo de gases

Notas:

- El calentador de agua debe utilizarse cuando esté instalado el tubo de gases. Utilice el tubo de gases especial configurado por nuestra empresa. Está estrictamente prohibido usar tubos de gases de otros tipos y especificaciones.
- La longitud de cada sección del tubo de gases puede determinarse según sea necesario, pero la longitud total del tubo recto (A+B+C) no debe ser mayor de 8 m y no debe haber más de tres codos.
- Después de instalar el tubo de gases, debe asegurarse que haya una pendiente de 2° hacia fuera y hacia abajo.
- Cuando el tubo de gases atraviese una pared hecha de materiales combustibles, debe cubrirse con un material aislante retardante de las llamas, con un grosor superior a 20 mm.
- En la medida de lo posible, el tubo de gases no debe quedar oculto en el techo. Si es inevitable, debe envolverse en material aislante retardante de las llamas, con un grosor de 20 mm o más. La distancia desde el tubo de gases a los elementos combustibles debe ser de más de 150 mm.
- Las ventilaciones de salida no deben instalarse en la ventilación del edificio ni en la chimenea colectiva.
- No instale la salida del tubo de gases en la pared, donde deba abrirse la ventana. En el proceso, si se abre la ventana, los gases de escape pueden refluir al espacio interior y ser un peligro para la seguridad.
- El espacio entre el tubo de gases y la pared debe sellarse con hormigón. Por ejemplo, el tubo de gases debe instalarse en el vidrio y el tubo de vidrio debe sellarse entre el tubo de gases y el vidrio.

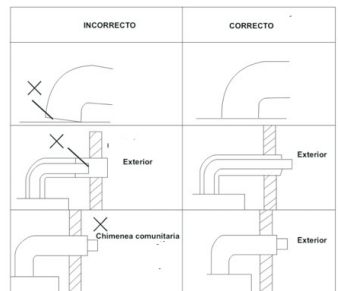
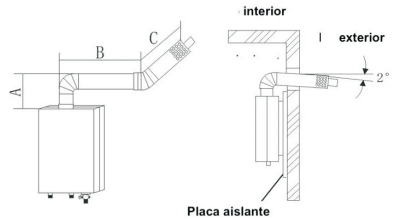

Instalación del tubo de gases

Método de instalación:

- Haga un orificio pasante con un diámetro ligeramente mayor que el del tubo de gases, en una posición adecuada cerca del calentador de agua, de modo que pueda colocarse fácilmente el tubo de gases horizontal y el tubo de gases salga fuera de la vivienda y el extremo exterior esté ligeramente inclinado hacia abajo.
- La boca de salida debe estar colocada en una posición más alta y el mínimo no debe estar más bajo que la parte superior del calentador de agua.
- Una vez insertado el tubo de gases, selle la unión con papel aluminio.
- Selle el hueco entre el tubo y la pared de montaje.

6.5 Instalación de tuberías de gas

Asuntos que necesitan atención:

- Deben seleccionarse mangueras de goma especiales o tubos rígidos homologados y seleccionarse reguladores de presión de gas.
- Seleccione el tamaño del tubo de acuerdo con las especificaciones de las juntas indicadas en la tabla de Datos técnicos de rendimiento.
- Para fines de reparación y mantenimiento, la válvula de gas debe estar situada cerca de la junta de entrada, el diámetro de la válvula de gas debe ser superior a $\phi 95$ mm.
- Cuando se utilice gas licuado, la longitud de la tubería de goma no debe superar los 2 m.
- Antes de usar el sistema de tuberías, debe asegurarse de que la presión de gas suministrada sea suficiente para satisfacer los requisitos mínimos. Para alcanzar la carga de calor nominal del calentador de agua, la presión de gas debe alcanzar la presión de gas nominal indicada en la tabla de parámetros técnicos. Los valores de presión mínimos para cada gas son los siguientes:
- Está prohibido manipular cualquier componente precintado

Precaución : Cuando se use una manguera metálica debe añadirse una junta de goma

Método de instalación:

- Para los usuarios que usen gas licuado, utilice una manguera con un diámetro interior de $\phi 9,5$ mm para conectar con la válvula reguladora de presión de gas licuado y después apríetela con una abrazadera; conecte el conector de gas acoplado a la unidad al conector de entrada de gas (tenga en cuenta que es necesaria una junta de obturación de goma), después inserte el tubo de goma y el conector de gas en el extremo y apríetelo con una abrazadera.
- Los usuarios que utilicen gas canalizado deben contactar con la compañía suministradora de gas o el departamento de administración relevante para conectar la tubería de gas.
- Después de la instalación, antes de usar el aparato, abra el suministro de gas e inspeccione el área con agua jabonosa para asegurarse de que no haya fuga de gas.

6.6 Instalación de la tubería de agua

Método de instalación:

- La entrada de agua fría, preferiblemente, debe estar conectada con una tubería flexible de acero inoxidable o una tubería rígida. Para la tubería de entrada es necesaria una válvula de control.
- La tubería de entrada debe limpiarse extrayendo el agua de la tubería antes de conectarla al calentador, para evitar que la suciedad lo obstruya.
- La tubería de entrada debe conectarse directamente a la tubería de agua para evitar que sea demasiado larga, pequeña o que haya demasiados acodamientos, que hagan que exista una presión de entrada demasiado baja y el calentador de agua no pueda arrancar.
- Cuando la salida de agua caliente esté conectada directamente a la ducha, puede conectarse con una manguera o una tubería rígida. Si se instala una válvula de control, un grifo o una ducha con un interruptor en la salida de agua caliente, la tubería de agua usada para el calentador de agua debe ser resistente a la presión o el calor, no de plástico ni de aluminio, para evitar que el tubo se rompa y cause quemaduras.
- Si es necesario suministrar agua caliente a una cierta distancia, la válvula de control debe instalarse en la tubería de salida.
- Si la posición de instalación de la válvula en la tubería de salida es más alta que el calentador de agua, instale una válvula de drenaje debajo del calentador para drenar el agua de la tubería de agua para evitar la congelación.
- La tubería de salida debe resistir altas temperaturas, para evitar que la se rompa por el calor.
- La tubería de salida debe ser lo más corta posible para evitar reducir pérdidas de calor. De lo contrario, utilice medidas de aislamiento de la tubería para reducir las pérdidas de temperatura adicionales.
- Intente usar una ducha con una pérdida de presión pequeña.
- Para asegurar el uso normal del calentador de agua, la presión del agua de entrada debe ser mayor que la suma de la presión de agua inicial del calentador y la presión de agua perdida por la tubería.

Método de instalación:

Use la tubería y las juntas apropiadas para conectar las tuberías de entrada y salida de agua del calentador y apriételas. Evite apretar excesivamente, para no romper la tubería de agua.

6.7 Instalación del circuito

Notas de instalación

- El calentador de agua funciona con 220 VCA/50Hz, por lo que debe seleccionar una toma de corriente que coincida con el enchufe del mismo.
- Para garantizar la seguridad personal, la toma de corriente debe tener una puesta a tierra fiable. Está estrictamente prohibido usar el calentador de agua sin una puesta a tierra fiable.
- La toma de corriente debe instalarse en la parte lateral del calentador. Debe estar seca, donde no pueda salpicar agua fácilmente y no debe estar demasiado cerca de una fuente de calor ni expuesta al sol y la lluvia. Si solo puede instalarse en un lugar donde pueda salpicar agua, debe usarse una toma de corriente a prueba de salpicaduras.

6.8 Aspectos que deben confirmarse para la instalación

- Que exista una cierta distancia a los materiales combustibles.
- Que el lugar y el entorno de instalación sean correctos.
- Que haya el espacio necesario para la inspección y mantenimiento.
- Que se cumplan las condiciones de instalación de tuberías de agua, de gas y circuitos.
- Si hay una fuga de agua: abra la válvula de agua caliente del enfriador y compruebe si hay fuga de agua después de cerrarla y de que esté así durante algún tiempo.
- Si hay una fuga de gas: abra la válvula de gas y aplique jabón y agua en cada conexión para detectar dónde está la fuga.

6.9 Tipos de instalación

1) Tipo C13

Es un aparato de tipo C diseñado para su conexión por medio de sus tubos a su terminal horizontal, que al mismo tiempo admite aire fresco en el quemador y descarga los productos de combustión en el exterior a través de los orificios que son concéntricos o lo bastante próximos para tener condiciones de viento similares.



2) Tipo C33

Es un aparato de tipo C diseñado para su conexión a través de sus tubos a una terminal vertical, que al mismo tiempo admite aire fresco en el quemador y descarga los productos de combustión en el exterior a través de los orificios que son concéntricos o lo bastante próximos para tener condiciones de viento similares.



3) Tipo C43

Es un aparato de tipo C conectado a través de sus dos tubos a un sistema de conducciones común diseñado para más de un aparato. Este sistema de conducciones común consta de dos tubos conectados a un terminal, que al mismo tiempo admite aire fresco en el quemador y descarga los productos de combustión en el exterior a través de los orificios que son concéntricos o lo bastante próximos para tener condiciones de viento similares.



4) Tipo C53

Un aparato de tipo C conectado a través de sus tubos a terminales independientes para el suministro de aire de combustión y la evacuación de los productos de combustión. Estos tubos pueden finalizar en zonas de diferente presión.



5) Tipo C83

Un aparato de tipo C conectado a través de uno de sus tubos a un sistema de tubos individual o comunitario 10). Este sistema de conducciones consta de un tubo de tiro natural (es decir, no hay un ventilador) que extrae los productos de combustión. El aparato se conecta a través de otro de sus tubos a un terminal que suministra aire al aparato desde el exterior del edificio.

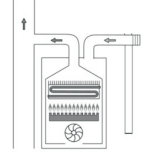

6) Tipo B23

El aparato se conecta al tubo de gases hacia el exterior del espacio, mientras el aire de combustión se extrae directamente al entorno en que está instalado el dispositivo.

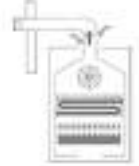

Tipo B23:

- a. No instale el calentador de agua en un lugar donde se realicen actividades comerciales, manuales o industriales, ya que pueden generarse sustancias perjudiciales para el aparato y perjudicarse su funcionamiento.
- b. No instale el calentador de agua en un dormitorio, cuarto de baño, ducha, estudio, sala de estar, etc.
- c. El calentador de agua debe instalarse en un lugar bien ventilado y cumplir con las normas aplicables.



7 Método de aplicación

7.1 Panel de mando de indicaciones de botones y estados



7.2 Puesta en marcha del calentador de agua

1. Conecte el enchufe en una toma de corriente de 220V~50Hz independiente.
2. Pulse el interruptor para poner en marcha el calentador de agua y pulse el botón de temperatura/frío para ajustar la temperatura.
3. Abra completamente la válvula de gas.
4. Cuando la válvula de agua del baño esté abierta y encendidos la luz que indica que el agua fluye y el estado de funcionamiento del ventilador, el calentador de agua se pone en marcha. Después del encendido con éxito, se ilumina el indicador de encendido, mostrando que el calentador de agua se ha puesto en marcha normalmente.



- a. La primera vez que se use o cuando el calentador de agua no se haya utilizado durante un periodo prolongado, habrá aire en la tubería de gas y es necesario poner en marcha y parar el calentador varias veces para descargar el aire que hay en la tubería, antes de que pueda usarse normalmente.
- b. Cuando empiece a usarse, el agua fría debe drenarse de la tubería antes de que pueda salir agua caliente.
- c. Si el caudal de agua es demasiado pequeño, el calentador de agua no puede encenderse y aunque apenas se encienda, puede apagarse en el centro.
- d. Se recomienda no instalar válvulas mezcladoras en los calentadores de agua a gas. Si se ha instalado una válvula mezcladora, gírela a agua caliente totalmente cuando use el calentador.

7.3 Interrupción del uso

Cierre la válvula de agua del cuarto de baño y el calentador dejará de funcionar automáticamente y el ventilador se parará después de que se haya limpiado el calentador de agua. (Cuando la alimentación se apague, solo tiene que abrirse la válvula de agua para el siguiente uso y el calentador puede volver a encenderse.)



Si el calentador de agua no va a utilizarse durante un periodo prolongado, desconecte el enchufe, cierre la válvula de gas, cierre la válvula de agua fría; desenrosque el filtro y la válvula de alivio para drenar el agua residual del aparato para reducir las incrustaciones y la congelación.

7.4 Memoria de temperatura

Cuando se enciende el calentador de agua, recuerda automáticamente la temperatura de la última vez que se utilizó.

7.5 Protección de temporización

Cuando se enciende el calentador de agua, recuerda automáticamente la temperatura de la última vez que se utilizó

7.6 Ajuste de la temperatura

1. Cada vez que se pulsa la tecla "☺", la temperatura ajustada se aumenta en 1 °C, hasta 65 °C, el display de temperatura se confirma automáticamente después de parpadear durante 3 segundos y la temperatura actual se muestra de nuevo;
2. Cada vez que se pulsa la tecla "☹", la temperatura ajustada se reduce en 1 °C, hasta 35 °C, el display de temperatura se confirma automáticamente después de parpadear durante 3 segundos y la temperatura actual se muestra de nuevo;
3. Para evitar quemaduras, compruebe la temperatura del agua antes de ducharse. Es recomendable hacerlo poniendo antes la mano en el agua caliente.



7.7 Función de conversión de modo de agua caliente

Pulse el botón de modo "☑" para cambiar entre el modo ECO, el de cocina, el de cuatro estaciones y el de baño, secuencialmente.

Modo ECO: Después de pulsar el botón de modo para cambiar al modo ECO, se iluminará el indicador ECO. La temperatura de salida de agua por defecto es de 38 °C. El modo de baño, el modo de cocina y el modo de detección de temperatura de cuatro estaciones están apagados. Pulse el botón "calefacción/refrigeración" para salir automáticamente del modo ECO.

Modo de cocina: La temperatura por defecto es de 40 °C (el rango de temperatura es de 35~45°C en el modo de cocina). El modo de baño, el modo ECO y el modo de detección de temperatura de cuatro estaciones están apagados y solo puede salir pulsando el botón de modo.

Modo de detección de temperatura de cuatro estaciones (ajusta automáticamente la temperatura de salida del agua en diferentes estaciones) : los modos de baño y de cocina están apagados, la temperatura no puede ajustarse, pulse solo el botón de modo para salir, modos de funcionamiento del modo de detección de temperatura de cuatro estaciones:

1. Cuando la temperatura del agua de entrada sea $\leq 15^{\circ}\text{C}$, la temperatura de ajuste correspondiente es 45°C ;
2. Cuando la temperatura del agua de entrada sea $16\sim 21^{\circ}\text{C}$, la temperatura de ajuste correspondiente es 43°C ;
3. Cuando la temperatura del agua de entrada sea $22\sim 27^{\circ}\text{C}$, la temperatura de ajuste correspondiente es 40°C ;
4. Cuando la temperatura del agua de entrada sea $\geq 28^{\circ}\text{C}$, la temperatura de ajuste correspondiente es 38°C .

7.8 Funciones adicionales

SISTEMA SOLAR

Nuestros calentadores de agua están equipados con una sonda de temperatura que se puede usar con un sistema solar, el programa es el siguiente:

1. Antes de que el calentador de gas esté funcionando, cuando la temperatura de ajuste - temperatura del agua de entrada $> 5^{\circ}\text{C}$, el calentador de agua arranca. cuando la temperatura de ajuste - temperatura del agua de entrada $\leq 5^{\circ}\text{C}$, el calentador de agua no funciona.

2. Después de encender el calentador de agua, cuando la temperatura de ajuste - temperatura del agua de entrada $\leq 3^{\circ}\text{C}$, el calentador de agua se apaga y la temperatura de ajuste - temperatura del agua de entrada $> 3^{\circ}\text{C}$, el calentador de agua continúa funcionando.

FUNCION DE SEGURIDAD

Función de seguridad de 50°C : cuando la ducha está encendida, no se puede ajustar a más de 50 grados. Si necesita ajustar la temperatura a más de 50 grados, mantenga presionado el botón de calentamiento durante 5 segundos para ajustar la temperatura a más de 50 grados. Siempre es brillante cuando está por encima de los 50 grados, pero no cuando está por debajo de los 50 grados. La temperatura sube y baja 5°C cada vez, es decir, la temperatura de 50°C y superior se puede ajustar a: 49°C , 50°C , 55°C , 60°C , 65°C o se puede bajar. ajustado a 65°C , 60°C , 55°C , 50°C .

8 Precauciones de seguridad:

8.1 Prevención de accidentes de gas

1. El tipo de gas debe ser el mismo que el especificado en el calentador de agua. No modifique el calentador de agua.
2. Compruebe que el quemador esté apagado después del uso y recuerde apagar todas las válvulas de gas.
3. Compruebe regularmente si hay fugas de gas. Si hay alguna fuga, cierre todas las válvulas de gas y abra inmediatamente puertas y ventanas. No encienda ni toque el interruptor del equipo eléctrico como el ventilador extractor ni los enchufes. La llama o el encendido pueden causar incendio y explosión.
4. Compruebe regularmente que no haya fisuras en la tubería de gas. La tubería de gas debe cambiarse una vez al año.
5. En el caso de los calentadores de GLP, apague el calentador si la llama es inestable. La válvula de presión de gas puede tener un funcionamiento anómalo. Cámbiela o pída que lo haga un profesional.
6. En el caso de los calentadores de GN, apague el calentador si la llama es inestable. La presión de gas en la tubería de gas no es estable. Si se continúa usando el calentador, puede producirse funcionamiento anómalo o accidentes.

8.2 Prevención de incendios

1. No salga nunca de casa ni se vaya a la cama cuando la llama del calentador de agua esté encendida.
2. Está prohibido colocar artículos inflamables como toallas y ropa sobre la boca de salida y la de entrada de aire del calentador de agua.
3. No almacene materiales inflamables, explosivos ni materiales volátiles donde esté instalado el calentador de agua.
4. Los usuarios de gas licuado de petróleo no deben verter ni licuar la botella de gas licuado de petróleo. De lo contrario, si se acumula gas líquido en la capa interior de la botella, llegará fácilmente al interior del calentador de agua y se producirá un incendio.

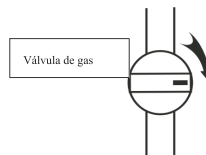

Compruebe que no haya fuego y cierre la válvula de gas



Inspeccione con frecuencia las diferentes juntas para detectar fugas de gas

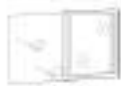

Correcto

8.3 Prevención de intoxicación por CO

1. El calentador de agua es de tiro forzado. El tubo de gases debe usarse para admitir aire y descargar la combustión. De lo contrario, podrían producirse lesiones e incluso la muerte. Utilice una válvula de alivio homologada.
2. Debe usarse el gas correcto. No debe usar gas diferente al especificado en la etiqueta. No pueden mezclarse gases diferentes o de distintas regiones.
3. No descargue la combustión en el área de ventilación del edificio.
4. Debido al uso prolongado, los depósitos de polvo y carbón bloquean el intercambiador de calor, lo que afecta a las condiciones de combustión y genera un aumento significativo del monóxido de carbono. Solicite a un técnico profesional que limpie el intercambiador de calor cada 6 meses, para asegurar el mejor rendimiento.
5. El calentador de agua debe instalarse verticalmente. Si se instala oblicuamente, la llama entrará en contacto con el intercambiador de calor, lo que puede causar un aumento significativo de CO.
6. Cuando se utiliza gas artificial o gas natural, si la presión de suministro de gas es insuficiente, es probable que se produzca atemperación, lo que afectará al funcionamiento normal del calentador de agua a gas. En este momento, la llama cambiará de azul a amarillo con un pitido del quemador, indicando una situación anómala y, probablemente, se producirá emisión de monóxido de carbono y el CO aumentará enormemente. Deje de usar temporalmente el calentador de agua a gas.

8.4 Prevención de quemaduras

1. Cuando se utilice intermitentemente agua caliente o cuando se ajuste la temperatura en una zona de temperatura alta, tenga cuidado con el agua muy caliente.
2. No toque zonas fuera del display cuando se acabe de apagar el calentador.
3. No toque el tubo de gases cuando se acabe de apagar el calentador.

8.5 Evento inusual

Cuando se utilice el agua caliente, si se detectan anomalías como olor o ruido anormales o en otras situaciones de emergencia, cierre la válvula de gas principal y contacte con un profesional o con la compañía de gas.

8.6 Otros

1. No debe usarse para suministrar agua potable.
2. Ajuste el botón de temperatura del agua para controlar o ajustar la temperatura.
3. No utilice el calentador de agua sin supervisión. Los niños solo pueden usar calentadores de agua bajo la supervisión de un adulto.
4. No enchufe el conector eléctrico con las manos húmedas.
5. Está estrictamente prohibido usar calentadores de agua durante el encendido y funcionamiento.
6. Está estrictamente prohibido bloquear la entrada y la salida de aire del calentador de agua durante el uso.
7. Después del uso, drene el agua del calentador para evitar incrustaciones.
8. Prevención de congelación: Después de usar el calentador de agua en una zona fría (temperatura exterior por debajo de 0 °C), el agua almacenada en el calentador de agua debe drenarse para evitar daños en el mismo debido a congelación.
El método de drenaje es el siguiente:
 - a. Pulse el botón interruptor para apagar el calentador de agua, desconecte el enchufe, apague la alimentación y cierre la válvula de entrada.
 - b. Abra la válvula de agua caliente (este paso no procede si no está instalada la válvula de agua caliente).
 - c. Desenrosque la válvula de drenaje y después de drenar el agua, enrosque la válvula de drenaje para cerrar la válvula de agua caliente.
9. El calentador de agua es un dispositivo de inspección de caudal de agua para abrir el paso de gas. Cuando la presión de agua es inferior a 0,01 MPa o la salida de agua es demasiado pequeña, el calentador de agua no se pondrá en marcha; esto es algo normal.
10. Si la válvula de alivio (de drenaje) gotea, se debe a la alta presión de suministro de agua y es algo normal.
11. Cuando se suministre agua caliente a varios consumidores simultáneamente, la cantidad de agua caliente se reducirá y puede que el suministro sea insuficiente.

12. Cuando la temperatura exterior es demasiado baja, la combustión se condensará formando una neblina blanca en contacto con el aire frío exterior, esto es algo normal.
13. La temperatura ambiente es alta, la temperatura está ajustada baja y el grifo de agua caliente no está totalmente abierto. La temperatura del agua caliente puede ser demasiado alta. Ajuste el volumen de agua a la posición máxima para reducir la temperatura del agua caliente.
14. Después de cerrar la válvula de agua, el calentador de agua dejará de funcionar inmediatamente y el calentador de aire del interior del calentador de agua funcionará durante 15 s para finalizar la combustión.
15. Cuando use la ducha multifunción, la presión de agua en la ducha es excesiva, la presión de agua del calentador de agua es demasiado baja o el caudal de agua es demasiado bajo (por debajo de la presión de agua inicial) lo que causará extinción de la llama o no se encenderá.
16. Cuando la presión exterior del viento sea excesiva empezará a funcionar el dispositivo de protección contra la presión del viento. El calentador de agua no se pondrá en marcha temporalmente. Deje de usar el calentador de agua hasta que la presión exterior del viento sea normal.

9 Mantenimiento diario

1. Compruebe que la tubería de entrada de gas (manguera de goma) esté intacta, con o sin envejecimiento/fisuras, si hay anomalías deben solucionarse oportunamente.
2. Compruebe el tubo de gases una vez cada seis meses para detectar si hay daños, fuga de gases y otros fenómenos; si es así, el tubo de gases debe repararse o reemplazarse antes de usar el calentador de agua.
3. Con el fin de reducir la formación de incrustaciones, cierre la válvula de gas después de usar el calentador de agua a gas para asegurar que toda el agua caliente salga del calentador. Hasta que haya agua fría en la salida de agua caliente, puede cerrar la válvula de agua fría.
4. Limpie regularmente el filtro de entrada de agua fría, especialmente, debe aumentar la frecuencia de limpieza en áreas con calidad del agua deficiente.
5. Compruebe si hay fugas de agua en el calentador de agua a gas, si las hay, identifique la causa y repárela antes de seguir usándolo.
6. Encargue a un técnico cualificado la revisión del intercambiador de calor cada seis meses, para eliminar depósitos de carbón o bloqueos y limpie oportunamente para asegurar que el calentador de agua funcione correctamente.
7. Cuando el pin de encendido esté en el depósito de carbón, solicite que lo limpie un técnico cualificado para asegurar la calidad del encendido.
8. Mantenga el panel limpio.
9. Con las temperaturas frías del invierno, el agua acumulada en el interior del calentador de agua se congelará y hará que se expanda el intercambiador de calor, por lo que, después de usarlo, debe drenar el agua del interior del calentador (consulte el "método de drenaje" en las precauciones de seguridad)
10. Es normal que los gases de escape se condensen en forma de neblina blanca en contacto con el aire frío exterior.
11. Cuando la temperatura ambiente sea alta, ajuste la temperatura baja y el grifo de agua caliente tiene un volumen pequeño, la temperatura del agua caliente de salida será demasiado alta, entonces abra el grifo de agua caliente al máximo y se reducirá la temperatura del agua.
12. Con el fin de encender inmediatamente, el ventilador seguirá girando automáticamente durante un tiempo, esto es normal.
13. Cuando se utilice la ducha multifunción, la presión de agua de la ducha es demasiado alta y la temperatura del agua de entrada es demasiado baja (por debajo de la presión de agua inicial), esto hará que la llama se apague o que no se encienda. En este caso, seleccione la función de baño apropiada.
14. Con las temperaturas frías en invierno, el agua acumulada en el calentador se congelará y se expandirá el intercambiador de calor, por lo que debe drenar el agua del interior después de usarlo (consulte "método de drenaje" en las precauciones de seguridad)

10 Instrucciones para la solución de averías

10.1 Avería

Cuando el calentador de agua falle, la ventana del display visualizará el código de avería y el zumbador enviará continuamente una alarma en forma de pitido; siga las indicaciones de la tabla para solucionarlo.

Código de avería	Descripción de la avería y solución
E0	Fallo del sensor de temperatura
E1	Fallo de la llama: compruebe que el suministro de gas esté en buen estado.
E2	Simulación falsa
E3	Protección del termostato
E4	Fallo de sensor de temperatura de entrada de agua
E5	Fallo del ventilador: compruebe si la salida del ventilador está bloqueada o en el espacio interior hay viento intenso.
E6	Protección contra sobrecalentamiento
E7	Fallo de la válvula de solenoide
E8	Fallo de bloqueo de la chimenea
En	Protección por temporizador: cuando el calentador de agua a gas haya estado funcionando durante el tiempo ajustado, debe ponerlo de nuevo en marcha.
Observaciones: Si el calentador de agua a gas tiene el código de avería anterior y, una vez comprobado, todo está en buen estado, contacte con el servicio técnico para el mantenimiento.	

10.2 Eventos que no son averías

Evento	Causa y solución
Humo blanco en la zona de salida	La temperatura exterior es demasiado baja y los gases de escape se condensan en forma de neblina blanca cuando entran en contacto con el aire frío exterior
Poco caudal de agua caliente y después sale agua fría	La salida de poca agua caliente hace que la llama se apague, salga agua fría, por lo que no debe ajustar el caudal de agua caliente demasiado bajo
Temperatura baja del agua caliente en invierno	Si la temperatura del agua caliente es baja y el botón de ajuste del agua se ajusta a un volumen mayor, puede superar la capacidad de agua caliente del propio calentador de agua a gas, por lo que debe reducir el volumen de agua.
Temperatura alta del agua caliente en verano	Si la temperatura del agua caliente es alta y el botón de ajuste del agua se ajusta a un volumen menor, la temperatura del agua caliente será alta, por lo que debe aumentar el volumen de agua.
La llama se apaga después de 20 o 40 min.	Para evitar la falta de oxígeno, algunos calentadores de agua a gas están protegidos por un temporizador de 40 min.: el calentador de agua a gas se apagará automáticamente 40 min. más tarde. En este caso, cierre el grifo un tiempo y ábralo de nuevo.
Cierre la válvula de agua caliente, el ventilador no se detendrá inmediatamente	El ventilador tiene una función de parada retardada para extraer los gases del interior del calentador completamente, para garantizar la seguridad.
Abra la válvula de agua caliente, tardará un poco en salir agua caliente.	Hay una cierta distancia entre el calentador de agua a gas y la válvula de agua caliente, por lo que el agua fría residual dentro de la tubería necesita un tiempo para drenarse y que después empiece a salir agua caliente. Cuanto mayor sea la distancia de la tubería, más tiempo necesitará para salir agua caliente.
Salida de agua de la válvula de alivio	Presión de agua alta en el interior del calentador de agua a gas: las válvulas de alivio drenan el agua interior para reducir la presión.

10.3 Problemas comunes y soluciones

Evento	Causa	Solución
No se enciende El indicador está apagado	Alimentación no conectada o apagada	Conecte la alimentación
	No hay suministro de gas o se ha agotado	Conecte el suministro de gas
	Aire en la tubería de gas	Extraiga el aire del interior de la tubería y encienda el calentador de agua a gas
	Presión de gas demasiado alta o baja	Ajuste la presión de gas
	Bloqueo de la chimenea o viento excesivo en el exterior	Elimine el bloqueo o espere a que la presión del viento sea estable
	No hay suministro de agua	Conecte el suministro de agua
	Reduzca la presión de agua de entrada	Ajuste la presión de agua
No sale agua caliente cuando se abre el grifo de agua caliente.	La válvula de entrada de agua no está lo bastante abierta	Abra la válvula de entrada de agua al máximo
	La válvula de salida de agua está abierta con poco volumen	Abra la válvula de salida de agua al máximo
	Primer uso	Abra y cierre de nuevo el calentador de agua a gas varias veces
	Congelación	Espere a que se descongele
	Alimentación apagada, no hay suministro de agua o de gas	Espere a que la alimentación, el suministro de agua y de gas sean correctos
Alimentación apagada, no hay suministro de agua o de gas	Espere a que la alimentación, el suministro de agua y de gas sean correctos	
El agua caliente de salida tiene baja temperatura	La temperatura del agua caliente está ajustada demasiado baja	Ajuste más alta la temperatura de agua caliente
	El caudal de agua es excesivo y supera la capacidad del calentador de agua a gas	Ajuste un volumen mayor de caudal de agua
	Presión de gas demasiado baja	Ajuste el suministro de gas
	La válvula de gas tiene un volumen pequeño o la tubería de gas es demasiado estrecha	Abra la válvula de gas al máximo o cambie la tubería por una más gruesa
El agua caliente de salida tiene temperatura muy alta	La temperatura del agua caliente está ajustada demasiado alta	Ajuste más baja la temperatura de agua caliente
	Caudal de agua demasiado reducido	Caudal de agua demasiado reducido

11 Instrucciones para la conversión de gas

Las piezas diseñadas para la conversión a otra familia de gas, otro grupo, otra gama y/u otra presión de suministro deben ir acompañadas por instrucciones de conversión destinadas al personal técnico.

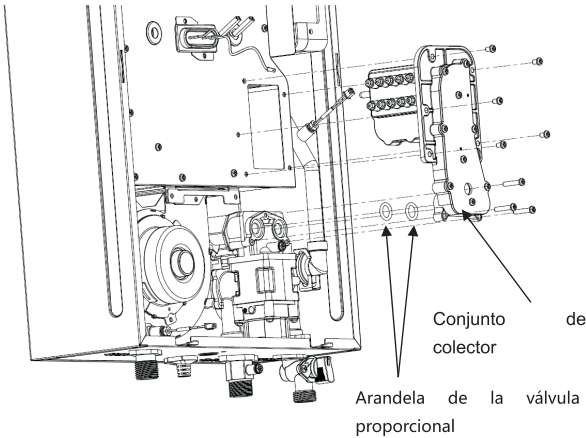

Boquilla de parte A:

1. Tipo de gas de GLP: el tamaño de boquilla es 0,85

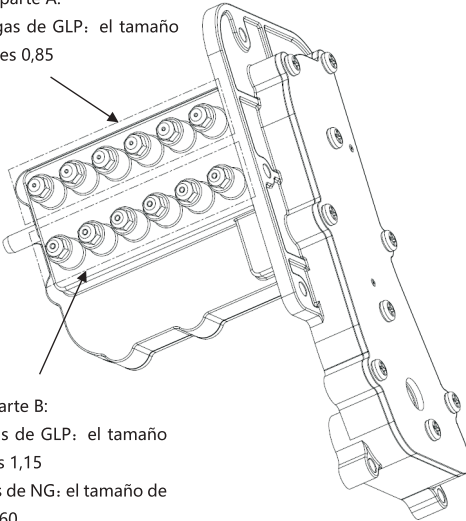

Boquilla de parte B:

1. Tipo de gas de GLP: el tamaño de boquilla es 1,15
2. Tipo de gas de NG: el tamaño de boquilla es 1,60

Advertencia: Para evitar fugas de gas, es necesario pegar la junta cuando se pongan nuevas boquillas.

1. Extraiga los tornillos de montaje de la abrazadera, a izquierda y derecha del colector;
2. Separe los lados izquierdo y derecho de la abrazadera del colector del quemador;
3. Extraiga el conjunto del colector y los tornillos de montaje que fijan la válvula proporcional;
4. Separe el conjunto del colector de la válvula proporcional y del quemador;
5. Cambie la boquilla:
 - a. La boquilla del modelo de gas natural es 1,60+0,95
 - b. La boquilla del tipo de GLP (butano y propano) es 1,15+0,85
6. Después de cambiar la boquilla, instale de nuevo el conjunto del colector. No debe olvidarse la junta de goma de la válvula proporcional.
7. Compruebe la hermeticidad al aire después de instalar el conjunto del colector;
8. Cambie el código de tipo de gas correspondiente :
 - a. Apague y encienda de nuevo, si presiona el botón de forma prolongada, el display indica "PP" para entrar en el modo de ajuste de parámetros;
 - b. Si pulsa el botón "ON/OFF" se indicará en el display "PA", pulse los botones "arriba" o "abajo" para seleccionar el código de tipo de gas:
00: 13L Modelo de gas natural
01: 11L Modelo de gas natural
02: 13L Modelo de butano
03: 11L Modelo de butano
04: 13L Modelo de propano
05: 11L Modelo de propano
 - c. Después de seleccionar el código de fuente de aire correspondiente, pulse el botón "Cambiar" para confirmar y pulse el botón "arriba" para "QU" con el fin de salir y guardar los ajustes de parámetros.

12 Contenido del embalaje

1. Calentador de agua a gas	1 un.
2. Manual del usuario	1 un.
3. Paquete de accesorios	1 un.
Tornillo de expansión	1 un.
Tornillo autorroscante	2 un.
Abrazadera	2 un.
Boquilla de entrada y tuerca	1 un.
Junta de goma de entrada de aire	1 un.
Junta verde	2 un.

Manual de Operação

Aquecedor de água instantâneo a gás doméstico



CCEP110GBNOX

CCEP110GNNOX

Índice

Prefácio	III
1 Aconselhamento especial (o utilizador deve ler)	1
2 Precauções de segurança (o utilizador deve ler)	2
3 Características do produto	4
4 Descrição do produto	6
5 Dados técnicos	8
6 Precauções antes da instalação	9
7 Método de aplicação	15
8 Precauções de segurança:	17
9 Manutenção diária	19
10 Instrução para a Eliminação de Falhas	20
11 Instrução de conversão de gás	22
12 Lista da embalagem	23

Prefácio

Caros utilizadores, obrigado por utilizarem o aquecedor de água instantâneo a gás doméstico da nossa empresa. Este produto é fabricado em conformidade com a norma EN26-2015. A instalação e utilização adequadas deste produto irão acrescentar um novo prazer à sua vida. Por favor, leia atentamente este manual antes de instalar e utilizar este aquecedor de água e guarde-o para referência futura.

■ AVISO

- Para desmontagem, reparação e modificação não autorizadas dos produtos da empresa, para além de colocar o produto fora de garantia, resultando em infração. A empresa não é responsável por quaisquer avarias ou acidentes que possam ocorrer em tais produtos.
- Se os componentes elétricos estiverem danificados, devem ser substituídos pelo fabricante, o seu agente de serviço ou pessoas com qualificações semelhantes, a fim de evitar situações de perigo.
- Deve ser instalado um dispositivo de prevenção de refluxo em conformidade com a IEC 61770.
- Leia as instruções técnicas antes da instalação do aparelho
- Leia as instruções do utilizador antes de ligar o aparelho
- O aparelho só pode ser instalado numa sala que cumpra os requisitos de ventilação adequados ou num local parcialmente protegido

Declaração de Fábrica

O aparelho é construído de acordo com as regras da boa técnica, no espírito das leis em vigor. A marcação CE colocada no produto indica que está em conformidade com as seguintes diretivas europeias:

- Regulamento sobre aparelhos a gás (UE) 2016/426
- Diretiva de Baixa Tensão 2014/35 / UE
- Diretiva de Compatibilidade Eletromagnética 2014/30 / UE
- Norma europeia para aparelhos a gás para produção instantânea de água quente doméstica PT 26: 2015
- Diretiva de design ecológico para produtos relacionados com a energia 2009/125 / CE
- Regulamento (UE) 2017/1369 que estabelece um quadro para a rotulagem energética
- Regulamento Delegado (UE) n.º 812/2013
- Regulamento Delegado (UE) n.º 814/2013



O produto em fim de vida não deve ser eliminado como um resíduo sólido urbano, mas deve ser enviado para um centro de recolha separado e eliminado de acordo com as leis e regulamentos locais em vigor.

A recolha separada e a reciclagem do produto evita possíveis consequências negativas para o ambiente e a saúde humana, permite também a recuperação dos materiais de que é feito, a fim de obter a conservação dos recursos naturais e poupanças significativas em energia e recursos.

O símbolo do caixote do lixo com uma cruz indica que este produto está em conformidade com a legislação sobre resíduos de equipamento elétrico e eletrónico.

O abandono de tais equipamentos no ambiente ou a sua eliminação ilegal é punido por lei.

1 Conselhos especiais (o utilizador deve ler)

Por favor, leia atentamente este manual antes de o utilizar e guarde-o devidamente.

● Quando o aquecedor de água está a funcionar, a combustão do gás consome uma grande quantidade de oxigénio e gera gás monóxido de carbono, e a inalação de gás monóxido de carbono em excesso pode causar danos à saúde humana e até causar vítimas. Por conseguinte, o utilizador deve instalar e utilizar o aquecedor de água estritamente de acordo com os requisitos deste manual para obter um efeito seguro. A empresa não será considerada responsável por quaisquer consequências adversas causadas pela não instalação e utilização em conformidade com os requisitos do presente manual.

● Este aquecedor de água doméstico é adequado para uso doméstico, se utilizado para fins comerciais, encurtará a vida útil do aquecedor de água.

● O gás utilizado deve ser consistente com o tipo de gás indicado na placa de identificação do aquecedor de água.

● O tubo de gás ligado à máquina deve cumprir os requisitos do manual de instruções

● Depois de o aquecedor de água estar instalado e utilizado, o utilizador deve efetuar inspeções regulares e a manutenção necessária de acordo com a situação de utilização. Se houver qualquer anomalia, o utilizador deve deixar imediatamente de utilizar o aquecedor de água e ligar para a nossa linha direta de assistência para reparação, a fim de assegurar o funcionamento normal, seguro e fiável do aquecedor de água. Não utilizar os acessórios informais para este aquecedor de água

● Os aquecedores de água de tipo forçado (Tipo B) são estritamente proibidos de serem instalados na casa de banho, e devem ser instalados num local bem ventilado, leia atentamente o manual de instruções antes de instalar o tubo de escape e utilize o tubo de acordo com os requisitos, e mantenha a ventilação quando utilizar o aquecedor de água a gás.

● É estritamente proibida a utilização do aquecedor de água sem um aterramento fiável. O fio de terra na tomada de 220V deve ser ligado à terra de forma fiável para garantir uma utilização segura.

● A tomada de corrente do aquecedor de água deve ser colocada num local seco onde não possa ser pulverizada água. Não ligar ou desligar a ficha da tomada com as mãos molhadas, caso contrário, haverá choque elétrico, ferimentos e outros acidentes.

● Não tomar banho imediatamente quando a água está a sair do esquentador, testar sempre a temperatura da água antes de qualquer utilização manual primeiro, e depois utilizá-la após ser adequada para evitar queimaduras.

● Não utilizar a água do aquecedor de água (incluindo depois do aquecimento) para beber e fins semelhantes.

● Se qualquer peça estiver embebida em água, por favor ligue para a linha direta de serviço, e pode ser utilizada depois de ser inspecionada ou reparada por profissionais.

● Quando for encontrada uma fuga de gás, pare de utilizar o aquecedor de água e feche a válvula de gás. É proibido acender o fogo, não acender qualquer interruptor de corrente, e não ligar ou desligar a ficha da tomada.

● Por favor não utilizar fios danificados e tomadas de corrente envelhecidas, frouxas, não fixas, caso contrário pode causar choque elétrico, curto-circuito, acidente de incêndio. Deve ser confirmado que a ficha do cabo de alimentação do aquecedor de água pode ser bem combinada com a ficha de alimentação. Se o cabo de alimentação do aquecedor de água estiver danificado, por favor contacte a linha de assistência técnica e peça a sua substituição pelo departamento de manutenção e pessoal profissional autorizado pela nossa empresa.

● Utilizar tubos de alumínio-plástico específicos para gás ou tubos flexíveis metálicos específicos para gás ou tubos metálicos como condutas de gás. Os tubos de borracha não são recomendados. Se utilizar um tubo de borracha, deve substituir imediatamente a fenda de envelhecimento. Em circunstâncias normais, recomenda-se a sua substituição uma vez por ano.

- Para qualquer manutenção e reparação do aquecedor de água, não se esqueça de desligar a fonte de alimentação. Os profissionais não autorizados pela nossa empresa não estão autorizados a ajustar, reparar e fazer manutenção ao aquecedor de água. Se necessitar de manutenção e reparação, por favor contacte a linha de assistência técnica e o pessoal de assistência profissional virá prestar-lhe assistência.
- Modelo não-anticongelante: Quando a temperatura ambiente exterior for inferior a 0 °C, por favor siga as etapas da operação de descarga de água no "Manual de Instruções" para drenar a água na máquina para evitar que o aquecedor de água congele.
- Modelo anticongelante: Quando a temperatura ambiente exterior é inferior a 5 °C, a ficha deve ser mantida ligada, e a máquina deve ser ligada para garantir que o dispositivo anticongelante possa funcionar normalmente. Quando a temperatura ambiente exterior for demasiado baixa, por favor siga os requisitos relevantes listados nas "Precauções para anticongelante" e "Manutenção anticongelante" nas páginas 15 e 16



Se o utilizador modificar o produto sem autorização da empresa, é considerado como desistindo automaticamente dos direitos de garantia do produto.

A empresa não assume qualquer responsabilidade por falhas ou acidentes causados por produtos auto-modificados!

2 Precauções de segurança (o utilizador deve ler)

Este manual de instruções é uma parte indispensável do produto, pelo que deve ser sempre cauteloso e utilizá-lo sempre com o dispositivo; em caso de perda ou dano, solicitar outra cópia ao serviço de assistência técnica.

Antes de utilizar, leia atentamente [Precauções de Segurança] para uma utilização adequada.

A utilização imprópria das seguintes precauções pode causar acidentes graves.

O seguinte conteúdo está intimamente relacionado com a segurança, por favor não se esqueça de o respeitar rigorosamente. A empresa não será considerada responsável por qualquer dano patrimonial e danos pessoais causados por uso indevido.

Significado dos símbolos utilizados no manual para informações de segurança importantes:

 Proibido: Utilizado para operações que não podem ser realizadas

 Risco de incêndio

 Advertência: Se estes avisos ou recomendações não forem seguidos, pode haver um risco de danos físicos ou danos no equipamento.

• Usar como indicado



 Não utilizar cabos de alimentação e tomadas danificadas; limpar o pó da ficha e da tomada a tempo.

 Durante a instalação ou manutenção, o funcionamento é estritamente proibido.





 É proibida a utilização de outros tipos de gás combustível que não cumpram os regulamentos da placa de identificação do aquecedor de água.

 É proibido utilizar quaisquer objetos para cobrir o escape do aquecedor de água.







 O pessoal de manutenção não profissional está proibido de reparar, manter, desmontar ou modificar o aquecedor de água sem autorização.





-  É proibido colocar materiais inflamáveis e explosivos perto do aquecedor de água.
-  É proibido tocar no tubo de escape num curto espaço de tempo após o funcionamento do aquecedor de água ou no final do trabalho para evitar queimaduras.
-  Por favor, não ligar ou desligar a fonte de alimentação com as mãos molhadas, caso contrário poderá ocorrer choque elétrico.

• **Risco de incêndio**

-  Por favor, verifique todas as ligações da fábrica de gás para verificar se há fugas antes de utilizar.
-  Quando se verificar fuga de gás, a válvula da fonte de gás deve ser fechada imediatamente, e as portas e janelas devem ser abertas rapidamente.
-  Não fumar, não usar isqueiros ou fósforos, não ativar interruptores eletrônicos, e não usar telefones ou campainhas elétricas quando o aquecedor de água for encontrado fora do seu estado de funcionamento normal ou com cheiro. Desligar imediatamente a fonte de gás, abrir as portas e janelas, e contactar o centro de serviço para apoio técnico.
-  Se materiais inflamáveis e explosivos forem colocados perto do aquecedor de água, pode causar um risco de incêndio.

• **Aviso**

-  Se o cabo de alimentação estiver danificado, para evitar perigo, deve ser substituído pelo fabricante, pelo seu departamento de manutenção, ou por um profissional semelhante.
-  Se o aparelho falhar, desligar imediatamente a fonte de alimentação e parar de usar, e não tocar no aparelho, pedir a um profissional para reparar.
-  Utilizar uma tomada independente e ligá-la à terra de forma segura e fiável. Quando não estiver em uso durante muito tempo, recomenda-se drenar a água no tubo de aquecimento de água e desligar a ficha da tomada. (Objetivo: Para evitar tempo frio no Inverno, quando não há função anticongelante, congelar e rachar o tubo de água).
-  Não danificar o cabo de alimentação; não dobrar, esticar, torcer, ou dar nós ao usar o cabo de alimentação; não usar objetos pesados para segurar ou prender o cabo de alimentação.
-  Ao puxar a ficha da tomada, deve segurar a extremidade da ficha para a puxar para fora. Por favor, não segure o cabo de alimentação para puxar a ficha, caso contrário pode causar perigo de choque elétrico, curto-circuito, incêndio, etc.
-  Não se esqueça de instalar um tubo de escape de fumo para o aquecedor de água. A cauda do tubo de fumo deve sobressair da parede não menos de 100mm e deve ser diretamente conduzida para a atmosfera exterior.
-  Evitar que aquecedores de água, fichas e tomadas sejam molhados por água; se forem molhados por acidente, devem ser inspecionados e determinados por um profissional designado pela nossa empresa antes de serem novamente utilizados.

-  Ao instalar o aquecedor de água, a distância entre o material combustível e o tubo de escape deve ser superior a 50mm do teto não isolado.
-  A válvula de gás deve ser fechada quando não estiver a ser utilizada durante muito tempo.
-  Certifique-se de que utiliza uma fonte de alimentação independente de 220-240V / 50Hz.
-  Tenha cuidado para não se queimar com água quente. Certifique-se de testar e confirmar a temperatura da água antes de a utilizar, e utilizá-la após estar adequada.
-  O banho das crianças deve ser realizado sob a orientação de um adulto.

-  Não se esqueça de verificar regularmente os tubos de borracha para o fornecimento de gás. Em circunstâncias normais, devem ser substituídos uma vez por ano.

-  Quando a temperatura exterior for inferior a 0 °C, depois de utilizar o aquecedor de água, fechar a válvula de entrada, abrir a válvula de saída, colocar o bocal do chuveiro da casa de banho mais baixo do que a saída do aquecedor de água, desaparafusar o dispositivo de filtragem e a válvula de alívio de pressão para libertar água.

3 Características do produto

Esta série de produtos são aquecedores rápidos de água de abastecimento doméstico a gás que utilizam o gás como combustível. Podem fornecer água quente contínua convenientemente, adequada para banho de água quente, lavagem de roupa, lavagem de mãos e outros fins de lavagem.

- **Emissões com baixo NOx**

Este produto utiliza um queimador arrefecido a água com baixas emissões de NOx e cumpre os requisitos da norma EN26-2015.

- **Design seguro e de confiança e de qualidade**

Este produto foi cuidadosamente concebido com vários dispositivos de segurança, e a sua qualidade é rigorosamente controlada, por isso, utilize-o com confiança.

- **Sistema de controlo inteligente por microcomputador**

O núcleo deste aquecedor de água é um sistema de controlo inteligente por microcomputador concebido para representar a tecnologia mecatrónica avançada dos dias de hoje. O chipset de CPU no sistema analisará e analisará automaticamente múltiplos conjuntos de dados no ambiente de banho, tais como a temperatura definida pelo utilizador e a temperatura da água de entrada. Definir rapidamente os melhores parâmetros da máquina para assegurar uma temperatura de saída constante.

- **Controlo digital automático da temperatura constante**

Através do sensor de temperatura da água, a temperatura da água de entrada e saída é monitorizada em tempo real, e a informação é transmitida ao microcomputador a tempo. O microcomputador ajusta

automaticamente a alimentação de gás e ar de acordo com a temperatura definida pelo utilizador e a diferença de temperatura da água de saída para assegurar uma temperatura constante da água de saída.

● **Energia eficiente**

O equipamento de controlo de gás é controlado por um microcomputador para controlar com precisão o fornecimento de gás e poupar energia. Ao mesmo tempo, também controla a velocidade do ventilador, ajusta com precisão a quantidade de ar necessária para a combustão, para assegurar uma combustão completa, e utiliza a nova tecnologia inteligente de proteção de oxigénio + troca forçada de calor.

● **Comece com baixa pressão de água**

A pressão mínima da água de trabalho pode atingir 0,01MPa (o caudal de água é de cerca de 2,5L / min), e também pode ser utilizada em zonas residenciais de baixa pressão de água.

● **Intervalo de temperaturas de saída**

A temperatura pode ser ajustada de 35 °C para 65 °C.

● **Função de memória da temperatura**

Após o utilizador ter definido a temperatura pela primeira vez, o sistema lembrar-se-á automaticamente do valor original de definição da temperatura quando a energia é desligada e o telefone é ligado novamente após uma falha de energia.

● **Proteção de segurança múltipla**

Tem uma variedade de funções de proteção de segurança tais como função de autodiagnóstico de falhas, dispositivo de proteção contra chamas, dispositivo de segurança de válvula dupla de gás, dispositivo de proteção automática para pressão de ar de exaustão excessiva, dispositivo de segurança de combustão incompleta, função de limpeza antes e depois de ignição lenta, dispositivo de proteção contra sobretemperatura, garantem absolutamente a sua utilização segura e da sua família.

● **Temperatura constante de poupança de energia uma chave ECO**

Prima a tecla de função "ECO", o logótipo ECO acende-se, o aquecedor de água entra em modo ECO, e a temperatura de saída é mantida a 40 °C.

4 Descrição do produto

4.1 Dimensões

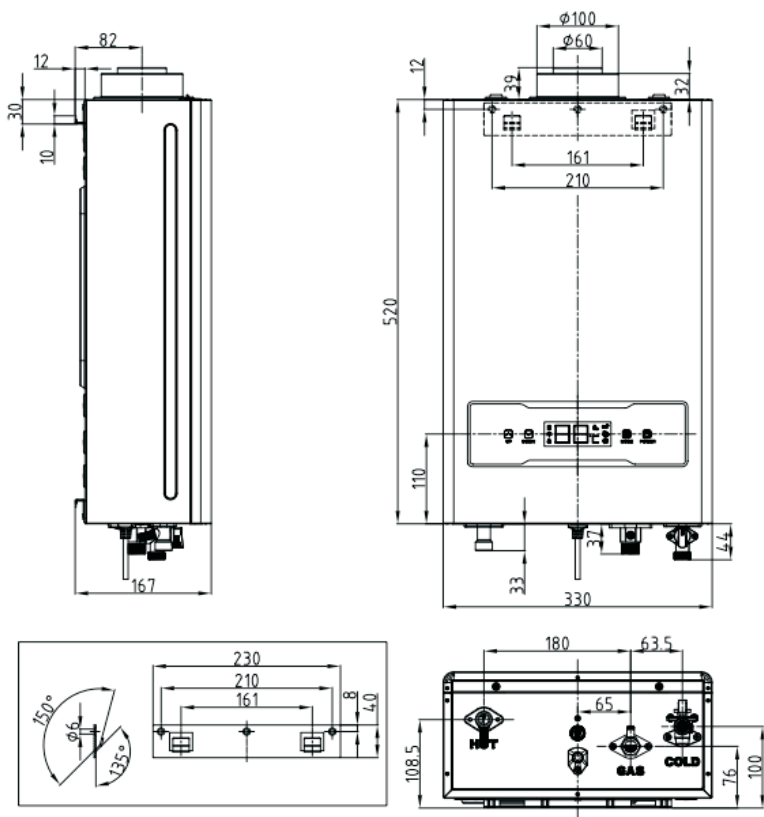

4.2 Estrutura interna

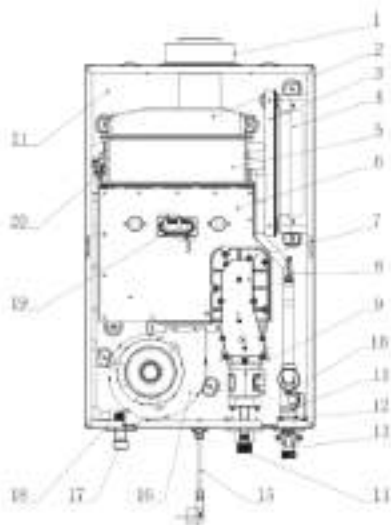

1. Base de ventilação
2. Campânula da chaminé
3. Placa de isolamento do controlador
4. Controlador
5. Permutador de calor
6. Montagem do queimador
7. Montagem do coletor
8. Sensor de temperatura da água de entrada
9. Válvula proporcional ao gás
10. Braçadeira do sensor de fluxo de água
11. Sensor de fluxo de água
12. Parafuso em forma de U
13. Conector de entrada de água
14. Conector de entrada de gás
15. Cabo de alimentação
16. Montagem do ventilador
17. Conector de saída de água
18. Sensor de temperatura de saída de água
19. Montagem do pino de ignição
20. Termóstato
21. Pannel inferior

4.3 Diagrama de cablagem

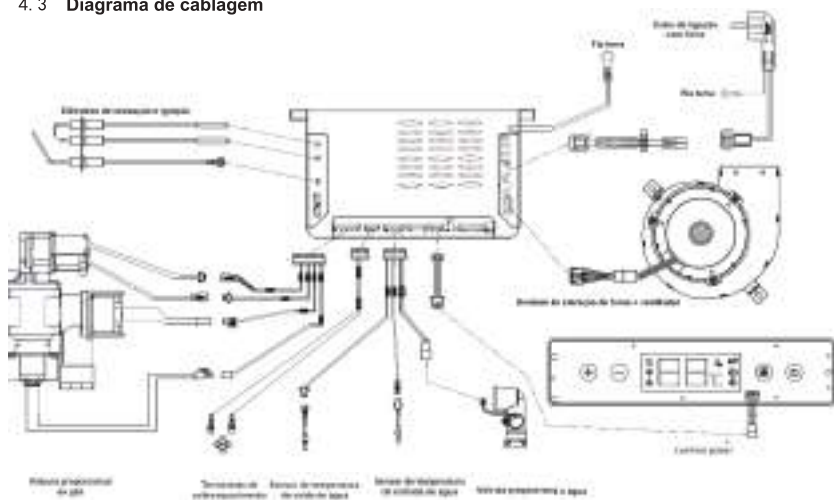

5 Dados técnicos

Modelo N.º	Unidade	CCEP110	
Código PIN	-	2531DL-0013	
Tipo	-	C13,C33, C43, C53, C83, B23	
Entrada de calor Qn (Hi)	kW	21	
Entrada de calor Min. Qmin (Hi)	kW	4.8	
Saída útil nominal Pn (Hi)	kW	19	
Saída útil mínima Pmin	kW	4.3	
Eficiência térmica nominal	%	84%	
Grau de proteção do invólucro	-	IPX4D	
Energia elétrica	W	44	
Fornecimento de energia	-	220-240V/50Hz	
Dados sobre o gás			
<p>Categoria do aparelho</p> <p>Tipo de gás</p> <p>Pressão do gás (mbar)</p> <p>Países de destino</p>	<p>I2R3R</p> <p><input type="checkbox"/> G20 <input type="checkbox"/> G30 <input type="checkbox"/> G31</p> <p><input type="checkbox"/> 20 <input type="checkbox"/> 30/28-30 <input type="checkbox"/> 37</p> <p>CZ. DE. EE. ES. FR. GR. IT. NO. PT. SI</p>	<p>I2E</p> <p><input type="checkbox"/> G20</p> <p><input type="checkbox"/> 20</p> <p>DE. PL. RO. NL</p>	<p>I3B/P</p> <p><input type="checkbox"/> G30</p> <p><input type="checkbox"/> 30</p> <p>CY. CZ. DK. EE. FI. HU. IT. LT. NL. NO. RO. SE. SI. HR. TR. MT. LU. SK. BG. IS. LV</p>
<p>II2EK3B/P</p> <p><input type="checkbox"/> G20 <input type="checkbox"/> G25.3 <input type="checkbox"/> 30</p> <p><input type="checkbox"/> 20 <input type="checkbox"/> 25 <input type="checkbox"/> 30</p> <p>NL</p>			
Consumo de gás			
NG (G20)	m³/h	0.51-2.23	
GPL (G30)	kg/h	0.38-1.66	
GPL (G31)	kg/h	0.37-1.64	
Dados de gás de combustão (15°C, 1013,25mbar, gás de combustão seco)			
Caudal nominal dos gases de combustão	g/s	13.28	
Temperatura média dos gases de combustão	°C	140	
Dados sobre água quente			
Caudal nominal de água	L/min	11	
A água de entrada fria é de 15 °C, a temperatura máxima da chama pode atingir	°C	32.5-65	
A água de entrada fria é de 15 °C, a temperatura mínima da chama pode atingir	°C	21-35	
Pressão mínima de água, Pw	bar	0.1	
Pressão máxima da água, Pw	bar	10	
Dados de eletricidade			
Fonte de Eletricidade	-	220V/50Hz	
Dados dos conectores			
Conector de tubos de água	polegadas	G1/2"	
Conector do tubo de gás	polegadas	G1/2"	
Diâmetro do tubo de combustão	mm	C13(Ø60/±100),C13(Ø80/±125), C33(±80-±80),C43(±80-±80), C53(±80-±80), C83(±80-±80),B23(±80)	
Comprimento mínimo/max. do tubo de combustão	m	1-8	
Dimensão / Peso			
Largura x Altura x Profundidade	mm	520*330*154.3	
Peso	kg	11.45	

Especificação do bocal		
Quantidade de bicos	pcs	12
Diâmetro do bocal	mm	1.15+0.85

6 Precauções antes da instalação

6.1 Regras de instalação

- A instalação deve ser realizada por um instalador autorizado, seguindo as instruções técnicas e respeitando as disposições em vigor.
- Verifique se o aparelho a ser instalado corresponde ao tipo de gás fornecido.
- Depois de o aquecedor estar instalado, é necessário verificar se as ligações de água, gás e produtos de combustão estão apertadas.
- Verifique que a pressão de entrada de gás corresponde à indicada para a utilização do aparelho.
- O aparelho deve ser utilizado com água própria para consumo humano, de acordo com a legislação em vigor. Se a dureza da água for superior a 18 ° fH, recomenda-se a utilização de um sistema de tratamento de água.

6.2 Precauções antes da instalação

A instalação inadequada pode causar perigo pessoal e danos materiais. É favor observar as seguintes precauções.

Antes de instalar o aquecedor de água, confirmar se existe um ralo no chão com deslocamento suficiente perto da posição de instalação do aquecedor de água de modo a não drenar.

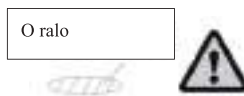

O aquecedor de água deve ser instalado num local com boa ventilação e exaustão. O tubo de exaustão de fumo deve ser instalado com um tubo de exaustão de fumo, e a saída do tubo de exaustão de fumo deve ser colocada no exterior.



A posição de instalação do aquecedor de água não deve ter fios expostos, equipamento elétrico, condutas de gás, nem fogões a gás, fornos a gás e outros aparelhos a gás de combustão por baixo.

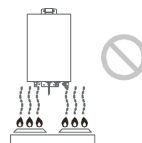

O local de instalação do aquecedor de água deve estar afastado de materiais inflamáveis, tais como cortinas e armários de parede. (Mais de 2m)

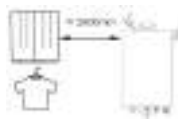

É estritamente proibido instalar perto de materiais inflamáveis (tais como gasolina, solventes orgânicos) e químicos corrosivos (tais como álcool, ácido clorídrico, etc.) para evitar o fogo ou a corrosão das máquinas.



A instalação do aquecedor de água deve deixar um espaço de manutenção eficaz longe da parede e do teto.

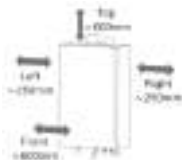

Não instalar o aquecedor de água no exterior para evitar vento, chuva e congelamento (Não instalar o dispositivo num ambiente onde a temperatura possa descer até 0 °C).

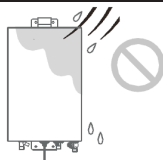

Por favor, certifique-se de que existe uma janela de entrada de ar maior que 300cm² no local de instalação. A entrada de ar é colocada numa posição próxima e pode comunicar diretamente com o exterior. A entrada de ar deve estar o mais longe possível do tubo de escape de fumo do aparelho para evitar que o fumo volte a fluir para a sala onde o aparelho está instalado.



- Confirmação da utilização de gás: Utilização de acordo com o tipo de gás na chapa de identificação (logótipo). Se for utilizado gás diferente da marca, pode causar explosão ou incêndio.
- Este aquecedor de água só pode ser utilizado para abastecimento de água quente e chuveiros. Se for utilizado para outros fins, pode causar um acidente ou danificar o aquecedor de água. Este aquecedor de água é para uso doméstico, se utilizado para fins comerciais, irá encurtar a vida dos seus produtos.
- Certifique-se de que a tomada elétrica ligada ao aquecedor de água está ligada à terra de forma fiável. O sistema de distribuição de energia elétrica do edifício deve ter um fio terra; é estritamente proibido utilizar uma tomada móvel. A tomada elétrica deve ser instalada na lateral do produto, e não deve ser instalada debaixo da máquina. A água é fácil de salpicar, provocar humidade, demasiado perto da fonte de calor, o local está exposto ao sol e à chuva, para poder operar diariamente.
- Se a parede de instalação for um material combustível, é necessário instalar uma placa ignífuga para isolar o aquecedor de água a gás. A espessura da chapa ignífuga deve ser superior a 10mm.
- Este aquecedor de água é capaz de funcionar num local parcialmente protegido, dentro da temperatura ambiente de 3 °C e 50 °C.
- Este equipamento é um equipamento do tipo C. O oxigénio de combustão vem do exterior, e os gases de escape de combustão são descarregados ao ar livre. Pode ser instalado em qualquer divisão, mas o ambiente de instalação deve ser bem ventilado para evitar fugas perigosas de gás.
- O dispositivo pode funcionar no modo B para extrair ar do ambiente. Ao instalar o sistema de exaustão, prestar atenção à estanqueidade para evitar que o fumo penetre no circuito de ar. Nas instalações do tipo B, as salas com aparelhos elétricos devem ser ventiladas de acordo com os regulamentos atuais e deve ser mantida uma entrada de ar adequada.

6.3 Instalação de aquecedor de água

Cuidado: Não utilizar o aquecedor de água a gás sem instalar o tubo de escape

- Determinar o local de instalação (ver precauções de instalação para detalhes) e a altura de instalação. É aconselhável nivelar visualmente o painel de operação do aquecedor de água com o olho humano (geralmente 1,5-1,6m).
- Ao montar o aquecedor de água, deve estar vertical não inclinado
- Como se mostra à direita, instale primeiro o orifício de montagem na parede. O furo de montagem superior é fixado pelo parafuso de expansão, e o furo de montagem inferior é inserido no tampão de plástico. Pendurar o aquecedor de água, colocar a anilha e a porca em cima, e apertar a porca. Aparafusar os parafusos auto-roscentes por baixo.
- Instalar o tubo de escape, o tubo de gás, o tubo de água e o circuito respetivamente, de acordo com as seguintes instruções

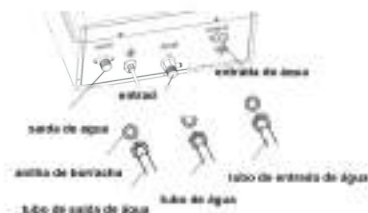

6.4 Instalação de condutas de exaustão

Notas:

- O tubo de escape deve ser instalado quando o aquecedor de água for utilizado. Por favor, utilizar o tubo de escape especial configurado pela nossa empresa. É estritamente proibida a utilização de outros tipos e especificações do tubo de exaustão.
- O comprimento de cada secção do tubo de escape pode ser determinado conforme necessário, mas o comprimento total do tubo reto (A+B+C) não deve exceder 8m, e o número de cotovelos não deve exceder três.
- Após a instalação do tubo de escape, garantir que haja uma inclinação de 2° para fora e para baixo.
- Quando a chama passa através de uma parede feita de materiais combustíveis, deve ser coberta com um material isolante retardador de chama com uma espessura superior a 20 mm.
- O tubo de combustão não deve ser escondido no teto tanto quanto possível. Se for inevitável, deve ser envolvido com material isolante ignífugo, cobrindo uma espessura de 20mm ou mais. A distância entre a chama e os artigos combustíveis deve ser superior a 150mm.
- As aberturas de exaustão não devem ser instaladas na ventilação do edifício e na chaminé pública.
- Não instalar a saída do tubo de escape na parede onde a janela tem de ser aberta. No processo, se a janela for aberta, os gases de escape podem voltar a fluir para a sala, representando um risco para a segurança.
- O espaço entre o tubo de escape e a parede deve ser vedado com betão. Por exemplo, o tubo de escape deve ser instalado no vidro, e o tubo de vidro deve ser selado entre o tubo de escape e o vidro.

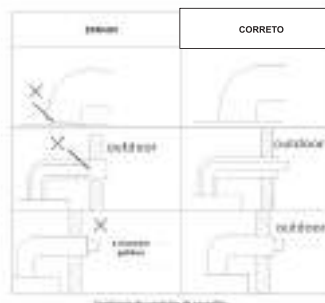

Método de instalação:

- Abra um orifício de passagem com um diâmetro ligeiramente maior do que o diâmetro do tubo de escape numa posição adequada perto do aquecedor de água, para que possa ser colocado livremente no tubo de escape horizontal, e o tubo de escape seja estendido para fora da casa, e a extremidade exterior seja ligeiramente inclinada para baixo.
- O tubo de escape deve ser colocado numa posição mais alta, e o mínimo não deve ser inferior à altura do topo do aquecedor de água.
- Depois da conduta ser inserida, selar a interface com folha de alumínio.
- Vede o espaço entre o tubo e a parede de montagem.

6.5 Instalação de gasodutos

Assuntos que precisam de atenção:

- Devem ser selecionadas mangueiras especiais de borracha ou tubos rígidos qualificados e reguladores de pressão de gás.
- Selecione o tamanho do tubo de acordo com as especificações da junta na tabela de Dados de Desempenho Técnico.
- Para as necessidades de manutenção e de manutenção, por favor ajuste a válvula de gás perto da junta de entrada, o diâmetro da válvula de gás está acima de $\varnothing 95\text{mm}$.
- Quando utilizar gás liquefeito, o comprimento do tubo de borracha não deve exceder os 2m.
- O sistema de tubagem deve garantir que a pressão do gás fornecido é suficiente para satisfazer os requisitos mínimos antes de poder ser utilizado. Para atingir a carga térmica nominal do aquecedor de água, a pressão do gás deve atingir a pressão nominal do gás na tabela de parâmetros técnicos. Os valores mínimos de pressão para cada gás são os seguintes:
- Proibir qualquer interferência com um componente selado

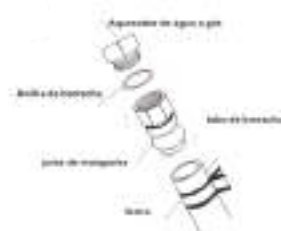

Cuidado: A junta de borracha deve ser adicionada quando se usa uma mangueira metálica

Método de instalação:

- Para utilizadores que utilizam gás liquefeito, utilize uma mangueira de $\varnothing 9,5\text{mm}$ de diâmetro interno para ligar à válvula reguladora da pressão do gás liquefeito, e depois fixe-a com uma pinça; ligue o conector de gás ligado à unidade ao conector de entrada de gás (note que é necessário um anel de vedação de borracha), depois insira o tubo de borracha e o conector de gás até à extremidade e fixe-o com uma pinça.
- Para utilizadores que utilizam gás canalizado, por favor contacte a empresa fornecedora de gás ou o departamento de gestão relevante para ligar o tubo de gás.
- Após a instalação, ligue o fornecimento de gás e inspecione a área com sabão para garantir que não há fugas de gás antes da utilização.

6.6 Instalação de águas interiores

Método de instalação:

- A entrada de água fria é preferencialmente ligada por um fole de aço inoxidável ou por um tubo de água rígido. É necessária uma válvula de controlo para a tubagem de entrada.
- A tubagem de entrada deve ser limpa removendo a água da tubagem antes de ser ligada ao aquecedor de água para evitar que a sujidade entupa o aquecedor de água.
- A tubagem de entrada deve ser ligada diretamente à tubagem de água para evitar que seja demasiado comprida, demasiado pequena ou demasiado dobrada, resultando numa pressão de entrada muito baixa e o aquecedor de água não pode arrancar.
- Quando a saída de água quente está diretamente ligada ao chuveiro, pode ser ligada por uma mangueira ou por um tubo de água rígido. Se uma válvula de controlo, torneira ou chuveiro com um interruptor for instalado na saída de água quente, o aquecedor de água não deve usar um tubo de água que não seja resistente à pressão ou ao calor, tal como um tubo de plástico ou um tubo de alumínio, para evitar que o tubo se rompa e cause queimaduras.
- Se for necessário fornecer água quente à distância, a válvula de controlo deve ser instalada na tubagem de saída.
- Se a posição de instalação da válvula no tubo de saída for superior à do aquecedor de água, instale uma válvula de drenagem abaixo do aquecedor de água para drenar a água no tubo de saída de água para evitar o congelamento.
- O tubo de saída deve usar um tubo que possa suportar altas temperaturas para evitar que o tubo de saída seja esmagado pelo calor.
- O tubo de saída deve ser tão curto quanto possível para evitar a redução da perda de calor. Caso contrário, use medidas de isolamento no tubo para reduzir a perda de temperatura adicional.
- Tente usar um chuveiro com uma pequena perda de pressão.
- A fim de assegurar o uso normal do aquecedor de água

Método de instalação:

Utilizar tubagens e vedações adequadas para ligar aos tubos de entrada e saída de água do aquecedor de água e apertá-los. Evite aparafusar excessivamente forte para provocar a rutura da tubagem de água.

6.7 Instalação do circuito

Notas de Instalação

O aquecedor de água usa AC220V/50Hz, e seleciona a tomada que combina com a ficha de alimentação do aquecedor de água.

- Para garantir a segurança pessoal, a tomada elétrica deve ter uma ligação à terra fiável. É estritamente proibido usar o aquecedor de água quando o fio de terra está ligado à terra.
- A tomada de corrente deve ser instalada na lateral do aquecedor de água. Deve estar seca, não deve ser facilmente salpicada pela água, demasiado perto da fonte de calor, e exposta ao sol e à chuva. Se só puder ser instalada num local onde possa ser salpicada pela água, deve ser utilizada uma tomada à prova de salpicos de água.

6.8 Questões de confirmação de instalação

- Se deve manter uma certa distância de materiais combustíveis.
- Se o local de instalação e o ambiente estão satisfeitos.
- Se existe o espaço necessário para inspeção e manutenção.
- Se está em conformidade com as condições de instalação dos cursos de água, rotas de gás e circuitos.
- Se há fuga de água: por favor abra a válvula de água quente do refrigerador e verifique se há fuga de água após a válvula de água quente ser fechada e colocada durante um período de tempo.
- Se há fuga de gás: por favor abra a válvula de gás e aplique sabão e água em cada ligação para verificar se há fuga de gás.

6.9 Tipos de instalação

1) Tipo C13

Um aparelho do tipo C, concebido para ligação através das suas condutas ao seu terminal horizontal, que ao mesmo tempo admite ar fresco ao queimador e descarrega os produtos da combustão para o exterior através de orifícios que ou são concêntricos ou suficientemente próximos para se encontrarem em condições de vento semelhantes.

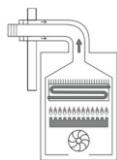

2) Tipo C33

Um aparelho do tipo C, concebido para ligação através das suas condutas a um terminal vertical, que ao mesmo tempo admite ar fresco ao queimador e descarrega os produtos da combustão para o exterior através de orifícios que ou são concêntricos ou suficientemente próximos para se encontrarem em condições de vento semelhantes.



3) Tipo C43

Um aparelho do tipo C ligado através das suas duas condutas a um sistema de condutas comum concebido para mais do que um aparelho. Este sistema de condutas comuns consiste em duas condutas ligadas a um terminal, que ao mesmo tempo admite ar fresco ao queimador e descarrega os produtos da combustão para o exterior através de orifícios que são concêntricos ou suficientemente próximos para se encontrarem em condições de vento semelhantes.

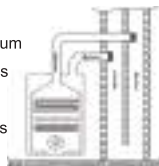

4) Tipo C53

Um aparelho do tipo C ligado através das suas condutas separadas a terminais separados para o fornecimento de ar de combustão e a evacuação dos produtos da combustão. Estas condutas podem terminar em zonas de pressão diferente.



5) Tipo C83

Um aparelho do tipo C ligado através de uma das suas condutas a um sistema de condutas único ou comum¹⁰). Este sistema de condutas consiste numa única conduta de tiragem natural (ou seja, não incorpora um ventilador) que evacua os produtos da combustão. O aparelho é ligado através de uma segunda das suas condutas a um terminal, que fornece ar ao aparelho do exterior do edifício.

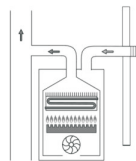

6) Tipo B23

Ligado ao tubo de escape em direção ao exterior da sala, enquanto o ar de combustão é aspirado diretamente para o ambiente onde o dispositivo está instalado.

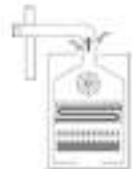

Tipo B23:

- a. Não instalar o aquecedor de água no local onde são realizadas atividades comerciais, manuais ou industriais, a sua utilização nestes locais pode produzir substâncias prejudiciais ao produto e prejudicar o seu desempenho operacional.
- b. Não instalar o aquecedor de água no quarto, casa de banho, duche, estúdio, sala de estar, etc.
- c. O aquecedor de água deve ser instalado num local bem ventilado e cumprir os regulamentos aplicáveis.

7 Método de aplicação

7.1 Botão de funcionamento e painel de visualização do estado



7.2 Iniciar aquecedor de água

1. Ligar a ficha a uma tomada elétrica separada de 220V~50Hz.
2. Premir o interruptor para ligar o aquecedor de água e premir o botão temperatura/arrefecimento para definir a temperatura.
3. Abrir completamente a válvula de gás.
4. Quando a válvula de água do banho estiver aberta e a luz indicadora de que o fluxo de água e o estado de funcionamento do ventilador estão ligados, o aquecedor de água começa a acender. Após a ignição ser bem-sucedida, o indicador de combustão acende-se, indicando que o aquecedor de água começou a funcionar normalmente.



- a. A primeira vez ou quando o aquecedor de água não é utilizado durante muito tempo porque há ar na conduta de gás, é necessário ligar e desligar o aquecedor de água várias vezes para descarregar o ar na conduta antes de poder ser utilizado normalmente.
- b. No início da utilização, a água fria no tubo de água deve ser drenada antes de a água quente poder sair.
- c. Se o fluxo de água for demasiado pequeno, o aquecedor de água pode não se incendiar, mesmo que mal se acenda, pode desligar-se no meio.
- d. Recomenda-se que os aquecedores de água a gás não instalem válvulas misturadoras. Se tiver sido instalada uma válvula misturadora, por favor rodar a válvula misturadora para água quente total quando utilizar o aquecedor de água a gás.

7.3 Parar de usar

Fechar a válvula de água do banho, o aquecedor de água para automaticamente de funcionar, e o ventilador para depois de o aquecedor de água ser limpo. (Quando a corrente está desligada, apenas a válvula de água precisa de ser aberta para a próxima utilização, e o aquecedor de água pode ser ligado novamente).



Se o aquecedor de água não for utilizado durante muito tempo, desligar a ficha de alimentação, fechar a válvula de gás, fechar a válvula de água fria; desatarraxar o filtro e a válvula de alívio de pressão para drenar a água residual na máquina para reduzir a escala e congelar.



7.4 Memória de temperatura

Quando o aquecedor de água está ligado, lembra-se automaticamente da temperatura da última vez que foi utilizado.

7.5 Proteção do tempo

Quando o aquecedor de água está ligado, lembrar-se-á automaticamente da temperatura quando foi utilizado pela última vez.

7.6 Ajuste de temperatura

1. Cada vez que a tecla  é premida, a temperatura definida é aumentada em 1 °C, até 65 °C, a visualização da temperatura é automaticamente confirmada após 3 segundos de intermitência, e a temperatura atual é reexibida;
2. Cada vez que a tecla  é premida, a temperatura definida é reduzida em 1 °C, a mais baixa é 35°C, a visualização da temperatura é automaticamente confirmada após 3 segundos de intermitência, e a temperatura atual é reexibida.
3. Para evitar queimaduras, utilizar um banho de duche para evitar um súbito banho na cabeça ou no corpo. É aconselhável confirmar a temperatura da água quente à mão antes de a utilizar.



7.7 Conversão do modo de função água quente

Prima o botão modo  para alternar entre o modo ECO, modo cozinha, modo quatro estações, e modo duche em sequência.

Modo ECO: Após premir o botão modo para mudar para o modo ECO, o indicador ECO acender-se-á. A temperatura padrão da saída de água é de 38 °C. O modo chuveiro, o modo cozinha e o modo sensor de temperatura de quatro estações estão desligados. Premir o botão "aquecimento/arrefecimento" para sair automaticamente do modo ECO.

Modo cozinha: A temperatura por defeito é de 40 °C (o intervalo de temperatura é 35 ~ 45 °C no modo de cozinha). O modo chuveiro, modo ECO e modo sensor de temperatura de quatro estações estão desligados, e só se pode sair premindo o botão de modo.

Modo sensor de temperatura de quatro estações (definir automaticamente a temperatura da água de saída de acordo com a temperatura da água de entrada em diferentes estações): o modo chuveiro e o modo cozinha estão desligados, a temperatura não é ajustável, basta premir o botão modo para sair, modo de funcionamento do modo sensor de temperatura de quatro estações:

1. Quando a temperatura da água de entrada é ≤ 15 °C, a temperatura de regulação correspondente é 45 °C;
2. Quando a temperatura da água de entrada é 16 ~ 21 °C, a temperatura de regulação correspondente é 43 °C;
3. Quando a temperatura da água de entrada é 22 ~ 27 °C, a temperatura de regulação correspondente é 40 °C;
4. Quando a temperatura da água de entrada é ≥ 28 °C, a temperatura de regulação correspondente é 38 °C.

7.8 Funções adicionais

SISTEMA SOLAR

Os nossos esquentadores estão equipados com uma sonda de temperatura que pode ser utilizada com um sistema solar, o programa é o seguinte:

1. Antes de o aquecedor a gás estar funcionando, quando a temperatura de ajuste - temperatura da água de entrada > 5°C, o aquecedor de água inicia. quando a temperatura de ajuste - temperatura da água de entrada ≤ 5 ° C, o aquecedor de água não funciona.

2. Depois que o aquecedor de água é ligado, quando a temperatura definida - temperatura da água de entrada ≤ 3°C, o aquecedor de água é desligado e a temperatura definida - temperatura da água de entrada > 3°C, o aquecedor de água continua a funcionar.

FUNÇÃO DE SEGURANÇA

Função de segurança 50°C : Quando o chuveiro está ligado, não pode ser ajustado para mais de 50 graus. Se você precisar ajustar a temperatura em mais de 50 graus, pressione e segure o botão de aquecimento por 5 segundos para ajustar a temperatura acima de 50 graus. É sempre brilhante quando está acima de 50 graus, mas não quando está abaixo de 50 graus. A temperatura sobe e desce 5 ° C de cada vez, ou seja, a temperatura de 50 ° C e acima pode ser ajustada para: 49 ° C, 50 ° C, 55 ° C, 60 ° C, 65 ° C ou queda pode ser definido para 65 ° C, 60 ° C, 55 ° C, 50 ° C.

8 Precauções de segurança:

8.1 Prevenção de acidentes com gás

1. O tipo de gás deve ser o mesmo que o especificado no aquecedor de água. Por favor não modificar o aquecedor de água.
2. Verifique se o queimador foi desligado após a utilização e lembre-se de desligar todas as válvulas de gás.
3. Verificar regularmente a existência de fugas de gás. Se houver fuga de gás, por favor, desligar todas as válvulas de gás e abrir imediatamente as portas e janelas. Não acender ou tocar no interruptor do equipamento elétrico, como o exaustor e os tampões. A chama ou a ignição provocará fogo e explosão.
4. Verificar regularmente a existência de qualquer fenda no tubo de gás. O tubo de gás deve ser substituído uma vez por ano.
5. Para utilizadores de aquecedores a GPL, por favor desligar o aquecedor se a chama estiver instável. A válvula de pressão do gás pode funcionar mal. Por favor, substitua-a ou procure profissionais.
6. Para utilizadores de aquecedores a GN, por favor desliguem o aquecedor se a chama estiver instável. A pressão do gás no tubo de gás não é estável. Continuar a utilizar o aquecedor pode causar mau funcionamento ou acidentes.

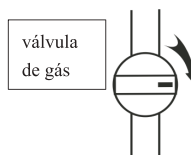

Por favor, verifique se não há fogo e feche a válvula de gás

8.2 Prevenção de incêndios

1. Nunca sair de casa ou ir para a cama quando a chama do aquecedor de água estiver acesa.
2. É proibido colocar artigos inflamáveis tais como toalhas e roupas no porto de exaustão e no porto de abastecimento de ar do aquecedor de água.
3. Não armazenar materiais inflamáveis, explosivos, ou voláteis onde o aquecedor de água está instalado.
4. Os utilizadores de gás de petróleo liquefeito não devem verter ou liquefazer o cilindro de gás de petróleo liquefeito. Caso contrário, quando o combustível líquido for acumulado na camada interior da garrafa, será facilmente levado para o aquecedor de água e causará um incêndio.



Os PI verificam frequentemente os tipos de juntas se houver fuga de gás



Correto

8.3 Prevenção do envenenamento por CO

1. O aquecedor de água é do tipo de escape forçado. O tubo de exaustão deve ser utilizado para levar ar e descarregar a combustão. Não o fazer pode resultar em ferimentos ou morte. Por favor, utilizar válvula de libertação de pressão certificada.
2. Deve ser utilizado gás correto. Não utilizar qualquer outro gás para além dos especificados no rótulo. Gás diferente ou gás de regiões diferentes não podem ser misturados.
3. Não descarregar a combustão para a área de ventilação do edifício.
4. Devido à utilização a longo prazo, as poeiras e depósitos de carbono bloqueiam o permutador de calor, afetando as condições de combustão, resultando num aumento significativo de monóxido de carbono. Pede-se a um técnico profissional que limpe o permutador de calor para assegurar um melhor desempenho de 6 em 6 meses.
5. O aquecedor de água deve ser instalado na vertical. Instalado obliquamente colocará o permutador de calor em contacto com a chama, o que pode causar um aumento significativo de CO.
6. Quando se utiliza gás artificial ou gás natural, se a pressão de fornecimento de gás for insuficiente, é provável que cause ténpera, o que afetará o funcionamento normal do aquecedor de água a gás. Neste momento, a chama mudará de azul para amarelo com o "bip" anormal do queimador, o que facilmente provocará a emissão de monóxido de carbono e o CO será aumentado em grande escala. Por favor, parar temporariamente de utilizar o esquentador a gás.

8.4 Prevenir queimaduras

1. Ao utilizar água quente de forma intermitente, ou ao regular a temperatura numa zona de alta temperatura, estar atento à água quente.
2. Por favor, não tocar em áreas fora de exposição logo após o aquecedor ter sido desligado.
3. Por favor, não tocar no tubo de escape logo após o aquecedor ter sido desligado.

8.5 Evento inusitado

Ao utilizar o aquecedor de água, se forem encontradas anomalias tais como odor ou ruído anormal, ou em outras situações de emergência, fechar a válvula de gás principal e contactar um profissional ou a companhia de gás.

8.6 Outros

1. Não deve ser utilizado para o abastecimento de água potável.
2. Ajustar o botão de temperatura da água para controlar ou ajustar a temperatura.
3. Não operar o aquecedor de água sem supervisão. As crianças que utilizam aquecedores de água devem fazê-lo sob a orientação de um adulto.
4. Não ligar o conector de alimentação com as mãos molhadas.
5. É estritamente proibida a utilização de aquecedores de água durante raios e incêndios.
6. É estritamente proibido bloquear a entrada e saída de ar do aquecedor de água durante a sua utilização.
7. Após a utilização, por favor drenar a água do aquecedor de água para evitar incrustações.
8. Prevenir o congelamento: Após utilizar o aquecedor de água numa zona fria (temperatura exterior inferior a 0 °C), a água armazenada no aquecedor de água deve ser drenada para evitar danos no aquecedor de água devido ao congelamento da água.
O método de drenagem é o seguinte:
 - a. Premir o botão do interruptor para desligar o aquecedor de água, desligar a ficha, desligar a corrente e fechar a válvula de entrada.
 - b. Abrir a válvula de água quente (este passo não está disponível se a válvula de água quente não estiver instalada).
 - c. Desaparafusar a válvula de drenagem e depois de drenar a água, aparafusar a válvula de drenagem para fechar a válvula de água quente.
9. O aquecedor de água é um dispositivo de inspeção do caudal de água para abrir a passagem de gás. Quando a pressão da água é inferior a 0,01 MPa, ou a saída de água é demasiado pequena, o aquecedor de água não arranca, o que é normal.
10. O gotejamento da válvula de alívio de pressão (válvula de drenagem) deve-se à alta pressão de abastecimento de água, que é normal.
11. Quando várias águas quentes são fornecidas ao mesmo tempo, a quantidade de água quente será reduzida e poderá não ser capaz de a fornecer.

12. Quando a temperatura exterior é demasiado baixa, a combustão irá condensar-se numa névoa branca quando encontra ar frio exterior, isto é normal.
13. A temperatura ambiente é alta, a temperatura é baixa e a torneira de água quente não está amplamente aberta. A temperatura da água quente pode ser demasiado alta. Por favor, ajustar o volume de água à posição máxima para reduzir a temperatura da água quente.
14. Após fechar a válvula de água, o aquecedor de água deixará imediatamente de funcionar, e o aquecedor de ar dentro da máquina de água funcionará durante 15s para deixar sair a combustão.
15. Ao utilizar o chuveiro multifunções, a pressão da água do chuveiro é demasiado alta, a pressão da água do aquecedor é demasiado baixa ou o caudal da água é demasiado baixo (abaixo da pressão inicial da água), o que provocará chamas ou não se incendiará.
16. Quando a pressão do vento no exterior é demasiado elevada, o dispositivo de proteção contra a pressão do vento começará a funcionar. O aquecedor de água não começará a funcionar temporariamente. Por favor, pare de usar o aquecedor de água até que a pressão do vento exterior seja normal.

9 Manutenção diária

1. Verificar se o tubo de entrada de gás (mangueira de borracha) está intacto, com ou sem envelhecimento/fendas, o fenómeno anormal deve ser tratado atempadamente.
2. Verificar o tubo de escape uma vez de seis em seis meses: se há danos, fugas de fumo e outros fenómenos; em caso afirmativo, o tubo de escape deve ser reparado ou substituído antes de se utilizar o aquecedor de água.
3. A fim de reduzir a formação de escamas, é favor fechar a válvula de gás depois de utilizar o esquentador a gás para assegurar que todo o esquentador de água quente flua para fora. Até que a saída de água quente esteja com água fria, então pode fechar a válvula de água fria.
4. Por favor, limpar regularmente o filtro de entrada de água fria; especialmente em áreas com má qualidade de água, deve aumentar a frequência da limpeza.
5. Verificar se o aquecedor de água a gás está com fuga de água; se houver, por favor identificar a causa e repará-la antes de utilizar o aquecedor de água a gás.
6. Autorizar um mecânico profissional qualificado a verificar se o permutador de calor está com depósito ou bloqueio de carbono de seis em seis meses e limpar a tempo para assegurar que o aquecedor de água está a funcionar corretamente.
7. Quando o pino de ignição estiver com depósito de carbono, por favor, chamar um mecânico profissional qualificado para limpar para garantir a qualidade da ignição.
8. Por favor, manter o painel limpo.
9. No Inverno frio, a acumulação de água dentro do aquecedor de água será congelada, o aquecedor de água a gás expandirá o permutador de calor, por isso, após a utilização, por favor drene a água dentro do aquecedor (consulte as precauções de segurança "método de drenagem")
10. É fenómeno normal que o gás esgotado se condense em névoa branca ao encontrar o ar frio exterior.
11. Quando a temperatura ambiente for alta, definir a temperatura baixa e se a torneira de água quente estiver com um volume pequeno, a temperatura da água quente de saída será demasiado alta, depois, por favor, rodar a torneira de água quente para o maior volume e a temperatura da água pode ser baixada.
12. A fim de acender imediatamente, o ventilador continuará a rodar automaticamente durante algum tempo, e é um fenómeno normal.
13. Ao utilizar o chuveiro multifunções, a pressão da água do chuveiro é demasiado alta e a temperatura da água de entrada é demasiado baixa (abaixo da pressão da água de arranque), provocará a extinção da chama ou nenhuma ignição. Neste caso, por favor selecionar a função de banho adequada.
14. No Inverno frio, o armazenamento no aquecedor de água será congelado e vai expandir o permutador de calor, pelo que deve drenar a água dentro do aquecedor após a sua utilização (consulte as precauções de segurança "método de drenagem")

10 Instrução para a Eliminação de Falhas

10.1 Falha

Quando o aquecedor de água falhar, a janela de visualização exibirá o código de falha, e a campainha emitirá continuamente um sinal sonoro de alarme, por favor siga a tabela para lidar com isso.

Código de Falha	Descrição de Falhas e Método de Eliminação
E0	Falha do sensor de temperatura
E1	Falha de chama: verifique por favor se o fornecimento de gás está em bom estado.
E2	Simulação falsa
E3	Proteção por termóstato
E4	Falha no sensor de temperatura da entrada de água
E5	Falha do ventilador: verificar por favor se a saída do ventilador está bloqueada ou se dentro da sala está vento forte.
E6	Proteção contra o sobreaquecimento
E7	Falha na válvula solenóide
E8	Falha de bloqueio da chaminé
En	Proteção do temporizador: quando o aquecedor de água a gás é operado até à hora definida, é necessário reiniciar o aquecedor de água a gás.

Observações: Se o aquecedor de água a gás estiver com código de falha acima e tudo estiver em bom estado após verificação, então por favor contactar a pessoa do pós-venda para manutenção.

10.2 O fenómeno a não há falha

Fenómeno baixo	Causa e Método de Eliminação
Fumo branco na área de saída	A temperatura exterior é demasiado baixa e o gás esgotado condensa-se em névoa branca ao encontrar o ar frio exterior
Pequeno fluxo de saída de água quente e depois muda para água fria	A saída de água quente demasiado pequena provoca a extinção da chama, tornando-se assim água fria, por isso, por favor, não defina o fluxo de água quente demasiado baixo
Baixa temperatura da água quente no Inverno	A temperatura mais baixa da água quente e o botão de ajuste da água é rodado para o maior volume, pode exceder a capacidade de água quente do próprio aquecedor de água a gás, por isso, por favor, diminua o volume de água.
Temperatura mais elevada da água quente no Verão	A temperatura mais alta da água quente e o botão de ajuste da água é rodado para um volume pequeno, a temperatura da água quente será alta, por isso, por favor aumente o volume de água.
A chama apaga-se 20min ou 40 min mais tarde	Para evitar a anóxia, alguns aquecedores de água a gás estão com uma proteção de 40 minutos sem temporizador: o aquecedor de água a gás apaga a chama automaticamente 40 minutos mais tarde. Neste caso, por favor, feche a torneira durante algum tempo e depois volte a utilizá-la.
Desligue a válvula de água quente, o ventilador não para imediatamente	O ventilador está com função de paragem por atraso para drenar completamente o fumo dentro do aquecedor de água a gás para garantir a segurança.
Ligar a válvula de água quente, sem água quente instantaneamente.	Existe alguma distância entre o aquecedor de água a gás e a válvula de água quente - uma vez que a água fria vermelha dentro do tubo, precisa de algum tempo para drenar a água fria e depois a água quente sai. Quanto maior for a distância do tubo, mais tempo é necessário para a saída da água quente.
Saída de água da válvula de descompressão	Pressão de água mais elevada dentro do aquecedor de água a gás: as válvulas de descompressão drenam para fora a água interior para reduzir a pressão.

10.3 Funcionamentos comuns inadequados e soluções

Fenómeno	Causa	Soluções
Sem Indução O indicador está desligado	A energia não está ligada ou desligada	Ligar a energia
	Nenhuma ligação de fornecimento de gás ou gás é utilizada	Ligar o fornecimento de gás
	Ar no interior do tubo de gás	Retirar o ar dentro do tubo e depois ligar o aquecedor de água a gás
	Pressão de gás demasiado alta ou demasiado baixa	Ajustar a pressão do gás
	Bloqueio da chaminé ou vento demasiado forte no exterior	Limpar o bloqueio ou esperar que a pressão do vento seja estável
	Sem abastecimento de água	Ligar o abastecimento de água
	Menor pressão da água de entrada	Ajustar a pressão da água
Não há água quente quando se abre a torneira de água quente	A válvula de entrada de água não está suficientemente ligada	Ligar a válvula de entrada de água ao maior volume
	A válvula de saída de água está ligada com um pequeno volume	Ligar a válvula de saída de água para o maior volume
	Primeira utilização	Ligar e desligar o aquecedor de água a gás várias vezes
	Congelado	Aguardar que o aquecedor de água a gás derreta
	Desligar ou não fornecer água ou não fornecer gás	Aguardar o fornecimento de energia, água e gás em boas condições
Temperatura mais baixa da água quente de saída	Desligar ou não fornecer água ou não fornecer gás	Aguardar o fornecimento de energia, água e gás em boas condições
	Temperatura da água quente demasiado baixa	Aumentar a temperatura da água quente
	Caudal de água demasiado grande e exceder a capacidade do aquecedor de água a gás	Ajustar o fluxo de água em volume mais baixo
	Pressão de gás demasiado baixa	Ajustar o fornecimento de gás
Temperatura mais elevada da água quente de saída	Válvula de gás com volume pequeno ou tubo de gás demasiado fino	Ligar a válvula de gás para o maior volume ou mudar para tubo de gás grosso
	Temperatura da água quente demasiado alta	Baixar a temperatura da água quente
	Caudal de água demasiado pequeno	Caudal de água demasiado pequeno

11 Instrução de conversão de gás

As partes destinadas à conversão para outra família de gás, outro grupo, outra gama e/ou outra pressão de alimentação, devem ser acompanhadas de instruções de conversão destinadas ao especialista.

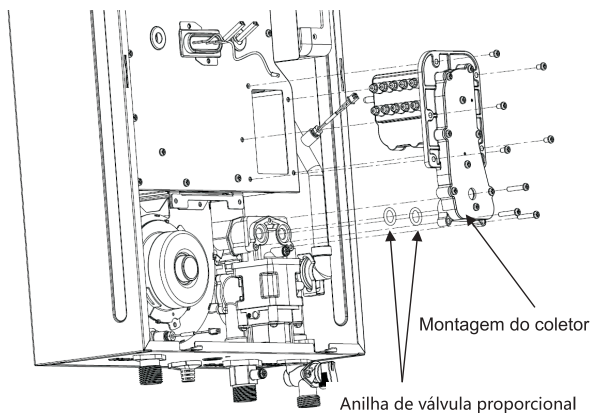

Bico Parte A

1. Tipo de gás GLP - o tamanho do bico é 0,85
2. Tipo de gás NG - o tamanho do bico é 0,95

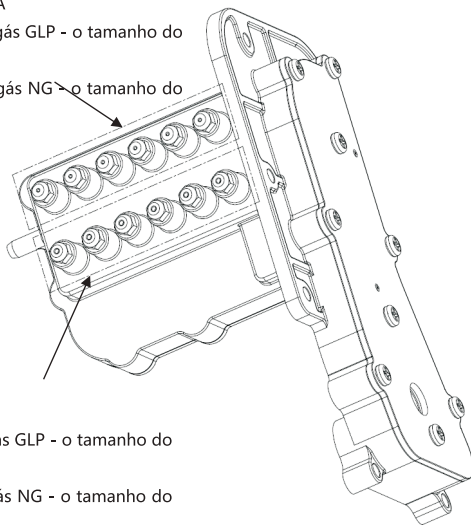

Bico Parte B:

1. Tipo de gás GLP - o tamanho do bico é 1,15
2. Tipo de gás NG - o tamanho do bico é 1,60

Advertência: É obrigatório colar o selante quando da substituição de novos bicos para evitar fugas de gás.

1. Retire os parafusos de montagem para o suporte esquerdo e direito do coletor
2. Separe o suporte do lado esquerdo e o do lado direito do coletor do queimador
3. Retire o conjunto do coletor e os parafusos de montagem fixos da válvula proporcional
4. Separar o conjunto do coletor da válvula proporcional e do queimador
5. Mudança de bocal;
 - a. O bico modelo de gás natural é 1.60+0.95
 - b. O bico tipo LPG (butano e propano) é de 1.15+0.85
6. Depois de substituir o bico, instale o conjunto do coletor de volta. Note que o anel de borracha da válvula proporcional não pode ser perdido.
7. Verifique a estanqueidade do ar depois de instalar o conjunto do coletor
8. Substitua o código do tipo de gás correspondente:
 - a. Desligar e ligar novamente, pressionar durante muito tempo o botão para baixo, o visor mostra "PP" para entrar no modo de definição de parâmetros
 - b. Pressione o botão "ON/OFF" para exibir "PA", pressione o botão "para cima" ou para baixo" para selecionar o código do tipo de gás
00: 13L Modelo de gás natural
01: 11L Modelo de gás natural
02: 13L Modelo Butano
03: 11L Modelo Butano
04: 13L Modelo Propano
05: 11L Modelo Propano
 - c. Depois de selecionar o código da fonte de ar correspondente, pressione o botão "Switch" para confirmar, depois pressione o botão "Up" para "QU" para sair e guardar as definições dos parâmetros.

12 Lista de embalagem

1. Aquecedor de água a gás	1 conjunto
2. Manual de instruções	1 livro
3. Pacote de acessórios	1 conjunto
Parafuso de expansão	1 pcs
Parafuso auto-roscante	2 pcs
Grampo	2 pcs
Bocal de entrada e porca	1 pcs
Anel de borracha de entrada de ar	1 pcs
Borracha verde	2 pcs

Operation Manual

Domestic gas instantaneous water heater



CCEP110GBNOX

CCEP110GNNOX

Contents

Foreword	III
1 Special advice(user must read)	1
2 Safety precautions (user must read)	2
3 Product characteristics	4
4 Product description	6
5 Technical Data	8
6 Precautions before installation	9
7 Application method	15
8 Safety precautions:	17
9 Daily Maintenance	19
10 Instruction for Fault Elimination	20
11 Gas conversion instruction	22
12 Packing List	23

Foreword

Dear users, thank you for using our company's domestic gas instantaneous water heater. This product is manufactured in accordance with the standard EN26-2015. Proper installation and use of this product will add new enjoyment to your good life. Please read this manual carefully before installing and using this water heater and save it for future reference.

■ Warning

- For unauthorized disassembly, repair and modification of the company's products, in addition to making the product out of warranty, and resulting in infringement. The company is not responsible for any malfunctions or accidents that may occur in such products.
- If the electrical components are damaged, it must be replaced by the manufacturer, its service agent or similarly qualified persons in order to avoid a hazard.
- A backflow prevention device compliance IEC 61770 must be installed.
- Read the technical instructions before installing the appliance
- Read the user's instructions before lighting the appliance
- The appliance may only be installed in a room which complies with the appropriate ventilation requirements or in a partially protected place

Factory declaration:

The appliance is built according to the rules of good technique in the spirit of the laws in force. The CE marking placed on the product indicates that it complies with the following European Directives:

- Gas Appliance Regulation (EU) 2016/426
- Low Voltage Directive 2014/35 / EU
- Electromagnetic Compatibility Directive 2014/30 / EU
- European standard for gas appliances for instantaneous production of domestic hot water EN 26: 2015
- Eco-friendly design directive for energy-related products 2009/125 / EC
- Regulation (EU) 2017/1369 establishing a framework for energy labeling
- Delegated Regulation (EU) no. 812/2013
- Delegated Regulation (EU) no. 814/2013



The end-of-life product must not be disposed of as a solid urban waste but must be sent to a separate collection center and disposed of according to the local laws and regulations in force.

The separate collection and recycling of the product avoids possible negative consequences for the environment and human health, it also allows the recovery of materials of which it is made, in order to obtain the conservation of natural resources and significant savings in energy and resources.

The crossed-out wheeled bin symbol indicates that this product complies with the legislation on waste electrical and electronic equipment.

The abandonment of such equipment in the environment or the illegal disposal of it is punished by law.

1 Special advices (user must read)

Please read this manual carefully before use and keep it properly.

- When the water heater is working, the gas combustion consumes a large amount of oxygen and generates carbon monoxide gas, and the inhalation of excessive carbon monoxide gas may cause harm to human health and even cause casualties. Therefore, the user must install and use the water heater strictly in accordance with the requirements of this manual to achieve a safe effect. The company will not be held liable for any adverse consequences caused by failure to install and use it in accordance with the requirements of this manual.
- This domestic water heater is suitable for domestic water use, if used for commercial purposes, it will shorten the life of the water heater.
- The gas used must be consistent with the type of gas indicated on the nameplate of the water heater.
- The gas pipe connected to the machine must meet the requirements of the Instructions manual
- After the water heater is installed and used, the user should carry out regular inspection and necessary maintenance according to the use situation. If there is any abnormality, the user should stop using the water heater immediately and call our service hotline for repair to ensure the normal, safe and reliable operation of the water heater. Do not use the informal accessories for this water heater
- Forced type water heaters (Type B) are strictly prohibited to be installed in the bathroom, and should be installed in a well-ventilated place, please read the instruction manual carefully before installing the exhaust pipe and use the pipe accordance with the requirements, and please maintain ventilation when using the gas water heater.
- It is strictly forbidden to use the water heater without reliable grounding. The ground wire in the 220V power socket must be reliably grounded to ensure safe use.
- The power outlet of the water heater should be placed in a dry place where water can not be sprayed. Do not plug or unplug the power plug with wet hands, otherwise there will be electric shock, injury and other accidents.
- Do not shower immediately when the water is flowing out of the water heater, always test the temperature of the water before any use by hand first, and then use it after it is suitable to prevent burns.
- Do not use the water from the water heater (including after heating) for drinking and similar purposes.
- If any part is soaked in water, please call the service hotline, and it can be used after being inspected or repaired by professionals.
- When a gas leak is found, stop using the water heater and close the gas valve. It is forbidden to light the fire, do not operate any power switch, and do not plug or unplug the power plug.
- Please do not use damaged wires and aging, slack, non-fixed power sockets, otherwise it may cause electric shock, short circuit, fire accident. It should be confirmed that the power cord plug of the water heater can be tightly combined with the power plug. If the power cord of the water heater is damaged, please call the service hotline and have it replaced by the maintenance department and professional personnel authorized by our company.
- Please use gas-specific aluminum-plastic pipes or gas-specific metal flexible pipes or metal pipes as gas pipelines. Rubber pipes are not recommended. If you use a rubber tube, you should immediately replace the aging crack. Under normal circumstances, it is recommended to replace it once a year.
- For any maintenance and repair of the water heater, please be sure to disconnect the power supply. Professionals who are not authorized by our company are not allowed to adjust, repair and maintain the water heater. If you need maintenance and repair, please call the service hotline and professional service personnel will come to your service.
- Non antifreeze model: When the outdoor ambient temperature is lower than 0°C, please follow the water-discharging operation steps in the "Instruction Manual" to drain the water in the machine to prevent the water heater from freezing.

●Antifreeze model: When the outdoor ambient temperature is lower than 5°C, the power plug must be kept connected, and the machine should be powered on to ensure that the antifreeze device can work normally. When the outdoor environment temperature is too low, please follow the relevant requirements listed in the "Precautions for Antifreeze" and "Antifreeze Maintenance" on pages 15 and 16



If the user modifies the product without authorization of the company, it is regarded as automatically giving up the product warranty rights.

The company does not assume any responsibility for failures or accidents caused by self-modified products!

2 Safety precautions (user must read)

This instruction manual is an indispensable part of the product, so you must always be cautious and always use it with the device; in case of loss or damage, please request another copy from the technical support service.

Before using, please read the following [Safety Precautions] carefully for proper use.

Improper use of the following precautions may cause major accidents.

The following content is closely related to safety, please be sure to strictly abide by it. The company will not be held responsible for any property damage and personal injury caused by improper use.

Meaning of the symbols used in the manual for important safety information:

 Prohibited: Used for operations that cannot be performed

 Fire risk

 Warning: If these warnings or recommendations are not followed, there may be a risk of physical damage or equipment damage.

●Use as directed

 Do not use damaged power cords and power sockets; clean the dust on the power plug and socket in time.

 During installation or maintenance, live operation is strictly prohibited.

 It is forbidden to use other types of fuel gas that do not comply with the regulations on the nameplate of the water heater.

 It is forbidden to use any objects to cover the water heater exhaust.



 Non-professional maintenance personnel are forbidden to repair, maintain, disassemble or modify the water heater without authorization.



 It is forbidden to place flammable and explosive materials near the water heater.

 It is forbidden to touch the exhaust pipe in a short time after the water heater works or at the end of the work to prevent burns.













 Please do not plug or unplug the power supply with wet hands, otherwise electric shock may occur.

•Fire risk

-  Please check all connections of the gas plant for leaks before using.
-  When gas leakage is found, the gas source valve should be closed immediately, and the doors and windows should be opened quickly.

Do not smoke, do not use lighters or matches, do not activate electronic switches, and do not use telephones or electric bells when the water heater is found abnormal or smells. Please
-  immediately turn off the gas source, open the doors and windows, and contact the service center for technical support.
-  If flammable and explosive materials are placed near the water heater, it may cause a fire risk.

•Warning

-  If the power cord is damaged, to avoid danger, it must be replaced by the manufacturer, its maintenance department, or a similar professional.
-  If the appliance fails, please immediately disconnect the power supply and stop using, and do not touch the appliance, ask a professional to repair.
-  Use an independent socket and ground it safely and reliably. When not in use for a long time, it is recommended to drain the water in the water heater pipe and unplug the power plug. (Purpose: To prevent cold weather in winter, when there is no anti-freezing function, freeze and crack the water pipe.)
-  Do not damage the power cord; do not bend, stretch, twist, or knot when using the power cord; do not use heavy objects to hold or pinch the power cord.
-  When pulling out the plug on the socket, you must hold the end of the plug to pull it out. Please do not hold the power cord to pull the plug, otherwise it may cause danger of electric shock, short circuit, fire, etc.
-  Be sure to install a smoke exhaust pipe for the water heater. The tail of the smoke pipe must protrude from the wall by no less than 100mm and must be directly led into the outdoor atmosphere.
-  Prevent water heaters, plugs, and sockets from being wetted by water; if they are wetted by accident, they must be inspected and determined by a professional designated by our company before being used again.
-  When installing the water heater, the distance between the combustible material and the exhaust pipe should be more than 50mm from the non-insulated ceiling.
-  The gas valve should be closed when not in use for a long time.
-  Be sure to use 220-240V / 50Hz independent power supply.
-  Be careful not to get burned by hot water. Be sure to test and confirm the water temperature before use, and use it after it is suitable.
-  Children's bathing must be conducted under the guidance of an adult.



Be sure to regularly check the rubber pipes for gas delivery. Under normal circumstances, they should be replaced once a year.



When the outdoor temperature is lower than 0 °C, after using the water heater, please close the inlet valve, open the outlet valve, place the bathroom shower nozzle lower than the outlet of the water heater, unscrew the filter device and the pressure relief valve to release water.

3 Product characteristics

This series of products are domestic hot water supply gas rapid water heaters that use gas as fuel. It can provide continuous hot water conveniently, suitable for hot water bath, laundry, hand washing and other washing purposes.

●Low-NOx emissions

This product uses a water-cooled burner with low emissions of NOx and meets the requirements of the EN26-2015 standard.

●Safe, reliable design and quality

This product has been carefully designed with various safety devices, and the quality is strictly controlled, so please use it with confidence.

●Microcomputer intelligent control system

The core of this water heater is a microcomputer intelligent control system designed to represent today's advanced mechatronics technology. The CPU chipset in the system will automatically analyze and analyze multiple sets of data in the bathing environment such as the temperature set by the user and the temperature of the inlet water. Quickly set the best parameters of the machine to ensure a constant outlet temperature.

●Digital control automatic constant temperature

Through the water temperature sensor, the temperature of the inlet and outlet water is monitored in real time, and the information is transmitted to the microcomputer in time. The microcomputer automatically adjusts the gas and air supply according to the temperature set by the user and the temperature difference of the outlet water to ensure a constant outlet water temperature.

●Energy efficient

The gas control equipment is controlled by a microcomputer to accurately control the gas supply and save energy. At the same time, it also controls the fan speed, accurately adjusts the amount of air required for combustion, to ensure complete combustion, and uses the new smart oxygen protection + forced heat exchange technology.

●Start with low water pressure

The minimum working water pressure can reach 0.01MPa (water flow rate is about 2.5L / min), and can also be used in low water pressure residential areas.

●Outlet temperature range

The temperature can be set from 35°C to 65°C.

●**Temperature memory function**

After the user has set the temperature for the first time, the system will automatically remember the original temperature setting value when the power is turned off and the power is turned on again after a power failure.

●**Multiple security protection**

It has a variety of safety protection functions such as fault self-diagnosis function, flameout protection device, dual gas valve safety device, automatic protection device for excessive exhaust air pressure, incomplete combustion safety device, sweeping function before and after slow ignition, over-temperature protection device, absolutely guarantee the safe use of you and your family.

●**ECO one-key energy-saving constant temperature**

Press the "ECO" function key, the ECO logo lights up, the water heater enters ECO mode, and the outlet temperature is maintained at 40°C.

4 Product description

4.1 Dimensions

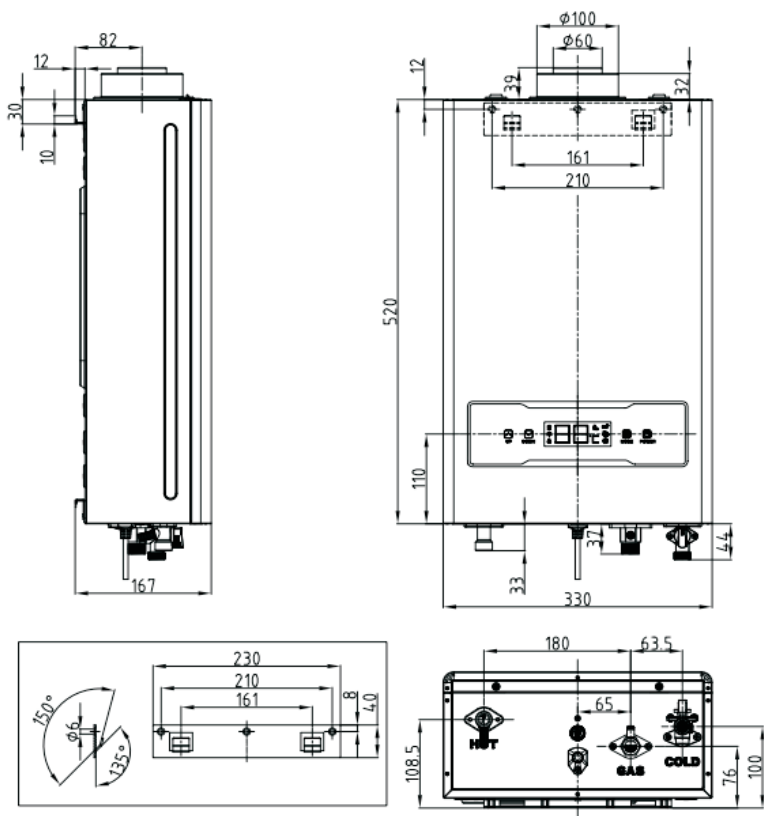

4.2 Internal structure

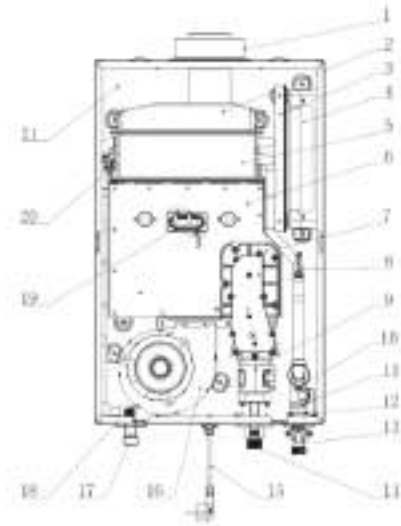

1. Venting base
2. Chimney hood
3. Controller insulation board
4. Controller
5. Heat exchanger
6. Burner assembly
7. Manifold assembly
8. Inlet water temperature sensor
9. Gas proportional valve
10. Water flow sensor clamp
11. Water flow sensor
12. U-shaped bolt
13. Inlet water connector
14. Gas inlet connector
15. Power cord
16. Fan assembly
17. Water outlet connector
18. Water outlet temperature sensor
19. Ignition pin assembly
20. Thermostat
21. Bottom panel

4.3 Wiring diagram

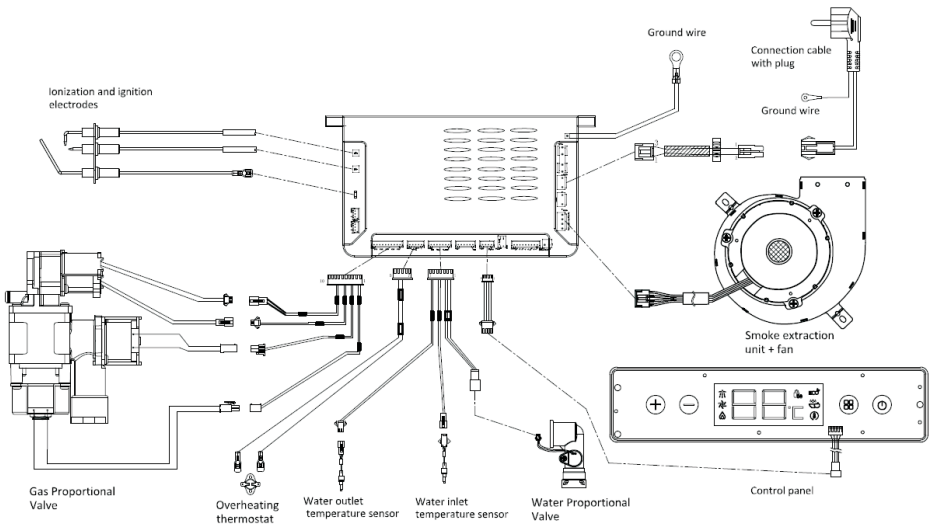

5 Technical Data

Model No.	Unit	CCEP110			
PIN code	-	2531DL-0013			
Type	-	C13,C33, C43, C53, C83, B23			
Heat input Qn (Hi)	kW	21			
Min. Heat input Qmin (Hi)	kW	4.8			
Nominal useful output Pn (Hi)	kW	19			
Min. useful output Pmin	kW	4.3			
Nominal heat efficiency	%	84%			
Enclosure protection degree	-	IPX4D			
Electric power	W	44			
Power supply	-	220-240V/50Hz			
Gas data					
Appliance category	I12R3R		I2E	I3B/P	I12EK3B/P
Gas type	<input type="checkbox"/> G20 <input type="checkbox"/> G30 <input type="checkbox"/> G31		<input type="checkbox"/> G20	<input type="checkbox"/> G30	<input type="checkbox"/> G20 <input type="checkbox"/> G25.3 <input type="checkbox"/> 30
Gas pressure (mbar)	<input type="checkbox"/> 20 <input type="checkbox"/> 30/28-30 <input type="checkbox"/> 37		<input type="checkbox"/> 20	<input type="checkbox"/> 30	<input type="checkbox"/> 20 <input type="checkbox"/> 25 <input type="checkbox"/> 30
Destination countries	CZ, DE, EE, ES, FR, GR, IT, NO, PT, SI		DE, PL, RO, NL	CY, CZ, DK, EE, FI, HU, IT, LT, NL, NO, RO, SE, SI, HR, TR, MT, LU, SK, BG, IS, LV	NL
Gas consumption					
NG (G20)	m ³ /h		0.51-2.23		
LPG (G30)	kg/h		0.38-1.66		
LPG (G31)	kg/h		0.37-1.64		
Flue gas data (15°C, 1013.25mbar, dry flue gas)					
Flue gas nominal flow rate	g/s		13.28		
Flue gas average temperature	°C		140		
Hot water data					
Nominal water flow rate	L/min		11		
Cold inlet water is 15°C, water Temperature of maximum flame can reach	°C		32.5-65		
Cold inlet water is 15°C, water Temperature of minimum flame can reach	°C		21-35		
Minimum water pressure, Pw	bar		0.1		
Maximum water pressure, Pw	bar		10		
Electricity data					
Electricity source	-		220V/50Hz		
Connectors' data					
Water pipe connector	inch		G1/2"		
Gas pipe connector	inch		G1/2"		
Flue diameter	mm		C13(Ø60/Ø100),C13(Ø80/Ø125), C33(Ø80-Ø80),C43(Ø80-Ø80), C53(Ø80-Ø80), C83(Ø80-Ø80),B23(Ø80)		
Flue length min. /max.	m		1-8		
Dimension / Weight					
Widthx Heightx Depth	mm		520*330*154.3		
Weight	kg		11.45		
Nozzle specification					

Nozzles quantity	pcs	12
Nozzle diameter	mm	1.15+0.85

6 Precautions before installation

6.1 Installation rules

- The installation must be carried out by an authorized installer, following the technical instructions and respecting the current provisions.
- Check that the appliance to be installed corresponds to the type of gas supplied.
- Once the heater is installed, it is necessary to verify that the water, gas and combustion products connections are tight.
- Verify that the gas inlet pressure corresponds to that indicated for the use of the appliance.
- The appliance must be used with water suitable for human consumption in accordance with current legislation. If the water hardness is above 18 ° fH, it is recommended to use a water treatment system.

6.2 Precautions before installation

Improper installation may cause personal danger and property damage. Please observe the following precautions.

Before installing the water heater, please confirm whether there is a floor drain with sufficient displacement near the installation position of the water heater so as not to drain.



The water heater should be installed in a place with good ventilation and exhaust. The smoke exhaust pipe must be installed with a smoke exhaust pipe, and the smoke exhaust pipe outlet must be placed outdoors.

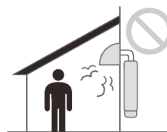

The installation position of the water heater must not have exposed wires, electrical equipment, gas pipelines, and no gas stoves, gas ovens and other combustion gas appliances underneath.

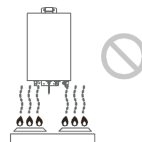

The installation location of the water heater should be away from flammable materials such as curtains and wall cabinets. (More than 2m)

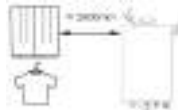

It is strictly forbidden to install near flammable materials (such as gasoline, organic solvents) and corrosive chemicals (such as alcohol, hydrochloric acid, etc.) to avoid fire or machine corrosion.



The installation of the water heater must leave effective maintenance space away from the wall and ceiling.

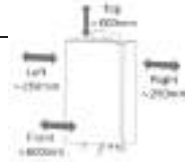

Do not install the water heater outdoors to avoid wind, rain and freezing (Do not install the device in an environment where the temperature may drop to 0°C).

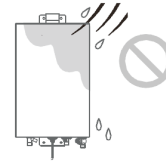

Please make sure that there is an air inlet window larger than 300cm² in the installation site. The air inlet is set in a close position and can directly communicate with the outdoor. The air inlet should be as far as possible from the smoke exhaust pipe of the appliance to prevent the smoke from flowing back into the room where the appliance is installed.



- Confirmation of use of gas: Use according to the type of gas on the nameplate (logo). If gas other than the mark is used, it may cause explosion or fire.
- This water heater can only be used for hot water supply and showers. If it is used for other purposes, it may cause an accident or damage the water heater.
This water heater is for domestic use, if used for commercial purposes, it will shorten the life of its products.
- Make sure that the power socket connected to the water heater is reliably grounded. The building's power distribution system should have a ground wire; it is strictly forbidden to use a mobile socket. The power socket should be installed on the side of the product, and should not be installed under the machine. The water is easy to splash, damp, too close to the heat source, the place is exposed to the sun and rain, and is not easy to operate daily.
- If the installation wall is a combustible material, it is necessary to install a flame retardant plate to isolate the gas water heater. The thickness of the flame retardant plate should be greater than 10mm.
- This water heater is able to operate in a partially protected place, within the ambient temperature 3°C and 50°C.
- This equipment is a C-type equipment. The combustion oxygen comes from the outdoors, and the combustion exhaust gas is discharged outdoors. It can be installed in any room, but the installation environment must be well ventilated to avoid dangerous gas leakage.
- The device can work in mode B to draw in air from the environment. When install the exhaust system, pay attention to the tightness to prevent smoke from penetrating into the air circuit. In type B installations, rooms with electrical appliances must be ventilated in accordance with current regulations and adequate air intake must be maintained.

6.3 Water heater installation

Caution: Don't use the gas water heater without installing the exhaust pipe

- Determine the installation location (see installation precautions for details) and the installation height. It is advisable to visually level the operation panel of the water heater with the human eye (generally 1.5-1.6m).
- Should be vertical when mounting the water heater, not tilted
- As shown on the right, first install the mounting hole on the wall. The upper mounting hole is fixed by the expansion screw, and the lower mounting hole is inserted into the plastic plug. Hang the water heater, place the washer and nut on top, and tighten the nut. Screw the self-tapping screws underneath.
- Install the exhaust pipe, gas pipe, water pipe and circuit respectively according to the following instructions

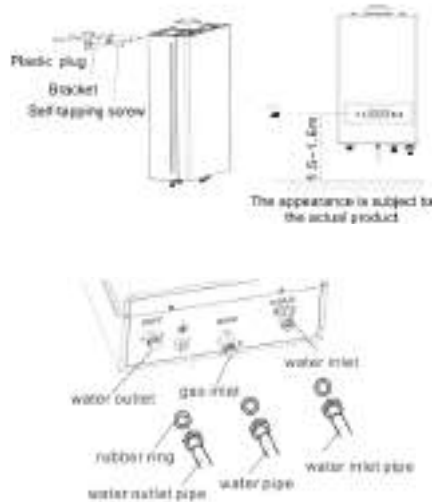

6.4 Exhaust pipe installation

Notes:

- The exhaust pipe must be installed when the water heater is used. Please use the special exhaust pipe configured by our company. It is strictly forbidden to use other types and specifications of the exhaust pipe.
- The length of each section of the exhaust pipe can be determined as needed, but the total length of the straight pipe (A+B+C) must not exceed 8m, and the number of elbows must not exceed three.
- After installation of the exhaust pipe, ensure that there is a 2° slope outwards and downwards.
- When the flue passes through a wall made of combustible materials, it must be covered with an insulating flame retardant material with a thickness greater than 20 mm.
- The flue should not be hidden in the ceiling as much as possible. If it is unavoidable, it needs to be wrapped with flame-retardant insulation material, covering a thickness of 20mm or more. The distance from the flue to the combustible items should be greater than 150mm.
- The exhaust vents shall not be installed in the ventilation of the building and on the public chimney.
- Do not install the exhaust pipe outlet on the wall where the window needs to be opened. In the process, if the window is opened, the exhaust gas may flow back into the room, posing a safety hazard.
- The gap between the exhaust pipe and the wall shall be sealed with concrete. For example, the exhaust pipe shall be installed at the glass, and the glass pipe shall be sealed between the exhaust pipe and the glass.

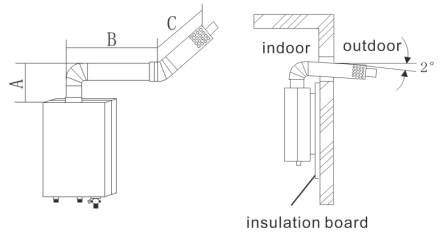

wrong	correct

Exhaust pipe installation

Installation method:

- Open a through hole with a diameter slightly larger than the diameter of the exhaust pipe at a suitable position near the water heater, so that it can be loosely placed into the horizontal exhaust pipe, and the exhaust pipe is extended outside the house, and the outdoor end is slightly inclined downward.
- The exhaust port should be set at a higher position, and the minimum should not be lower than the top height of the water heater.
- After the flue is inserted, seal the interface with aluminum foil.
- Seal the gap between the pipe and the mounting wall.

6.5 Installation of gas pipelines

Matters needing attention:

- Special rubber hoses or qualified rigid tubes and gas pressure regulators must be selected.
- Select the size of the tube according to the joint specifications in the Technical Performance Data table.
- For maintenance and maintenance needs, please set the gas valve near the inlet joint, the gas valve diameter is above $\phi 95\text{mm}$.
- When using liquefied gas, the length of the rubber tube should not exceed 2m.
- The piping system must ensure that the supplied gas pressure is sufficient to meet the minimum requirements before it can be used. To reach the rated heat load of the water heater, the gas pressure must reach the rated gas pressure in the technical parameter table. The minimum pressure values for each gas are as follows:
 - forbid any interference with a sealed component

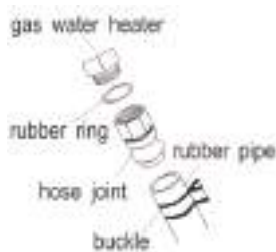

Caution : Rubber gasket should be added when using metal hose

Installation method:

- For users who use liquefied gas, use a $\phi 9.5\text{mm}$ inner diameter hose to connect with the liquefied gas pressure regulating valve, and then fasten it with a clamp; connect the gas connector attached to the unit to the gas inlet connector (note that rubber sealing ring is required), then insert the rubber tube and the gas connector to the end and fasten it with a clamp.
- For users who use piped gas, please contact the gas supply company or the relevant management department to connect the gas pipe.
- After installation, turn on the gas supply and inspect the area with soapy water to ensure that there is no gas leak before use.

6.6 Installation of waterways

Installation method:

- The cold water inlet is preferably connected by a stainless steel bellows or a rigid water pipe. A control valve is required for the inlet pipe.
- The inlet pipe should be cleaned by removing water from the pipe before it is connected to the water heater to prevent the dirt from clogging the water heater.
- The inlet pipe should be connected directly to the water pipe to avoid too long, too small or too much bending, resulting in too little inlet pressure and the water heater cannot start.
- When the hot water outlet is directly connected to the shower, it can be connected by a hose or a rigid water pipe. If a control valve, faucet or shower with a switch is installed at the hot water outlet, the water heater shall not use a water pipe that is not resistant to pressure or heat, such as a plastic pipe or an aluminum pipe, to prevent the pipe from rupturing and causing burns.
- If hot water is to be supplied from a distance, the control valve should be installed on the outlet pipe.
- If the installation position of the valve on the outlet pipe is higher than that of the water heater, install a drain valve below the water heater to drain the water in the water pipe to prevent freezing.
- The outlet pipe should use a pipe that can withstand high temperatures to prevent the outlet pipe from being crushed by heat.
- The outlet pipe should be as short as possible to avoid reducing heat loss. Otherwise, use insulation measures on the pipe to reduce additional temperature loss.
- Try to use a shower with a small pressure loss.
- In order to ensure the normal use of the water heater, the pressure of the inlet water must be greater than the sum of the starting water pressure of the water heater and the water pressure lost by the pipeline.

Installation method:

Use suitable piping and seals to connect to the water inlet and outlet pipes of the water heater and tighten them. Please avoid excessively strong screwing to cause the water pipe to rupture.

6.7 Circuit installation

Installation Notes

- The water heater uses AC220V/50Hz, and selects the socket that matches the power plug of the water heater.
- To ensure personal safety, the power outlet must have a reliable grounding. It is strictly forbidden to use the water heater when the grounding wire is live.
- The power socket should be installed on the side of the water heater. It must be dry, not easily splashed by water, too close to the heat source, and exposed to the sun and rain. If it can only be installed in a place where it may be splashed by water, a splash-proof socket must be used.

6.8 Installation confirmation matters

- Whether to keep a certain distance from combustible materials.
- Whether the installation location and environment are satisfied.
- Whether there is necessary space for inspection and maintenance.
- Whether it conforms to the installation conditions of waterways, gas routes and circuits.
- Whether there is water leakage: please open the hot water valve of the chiller and check whether there is water leakage after the hot water valve is closed and placed for a period of time.
- Whether there is gas leakage: please open the gas valve and apply soap and water to each connection to check whether there is gas leakage.

6.9 Installation types

1) Type C13

A type C appliance that is designed for connection via its ducts to its horizontal terminal, which at the same time admits fresh air to the burner and discharges the products of combustion to the outside through orifices that are either concentric or close enough to come under similar wind conditions.

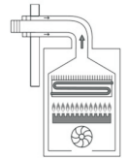

2) Type C33

A type C appliance that is designed for connection via its ducts to a vertical terminal, which at the same time admits fresh air to the burner and discharges the products of combustion to the outside through orifices that are either concentric or close enough to come under similar wind conditions.



3) Type C43

A type C appliance connected via its two ducts to a common duct system designed for more than one appliance. This common duct system consists of two ducts connected to a terminal, which at the same time admits fresh air to the burner and discharges the products of combustion to the outside through orifices that are either concentric or close enough to come under similar wind conditions.

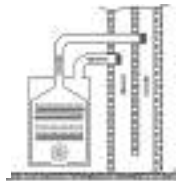

4) Type C53

A type C appliance connected via its separate ducts to separate terminals for the supply of combustion air and the evacuation of the products of combustion. These ducts may terminate in zones of different pressure.



5) Type C83

A type C appliance connected via one of its ducts to a single or common duct system¹⁰. This duct system consists of a single natural draught duct (i.e. not incorporating a fan) that evacuates the products of combustion. The appliance is connected via a second of its ducts to a terminal, which supplies air to the

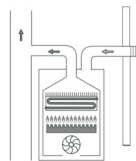

6) Type B23

Connected to the exhaust pipe towards the outside of the room, while the combustion air is drawn directly into the environment where the device is installed.

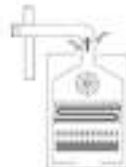

Type B23:

- a. Do not install the water heater in the place where commercial, manual or industrial activities are carried out, using in these places may produce substances harmful to the product and damage its operation performance.
- b. Do not install the water heater in the bedroom, bathroom, shower, studio, living room etc.
- c. The water heater must be installed in a well-ventilated place and comply with applicable regulations.



7 Application method

7.1 Operation button and status display panel

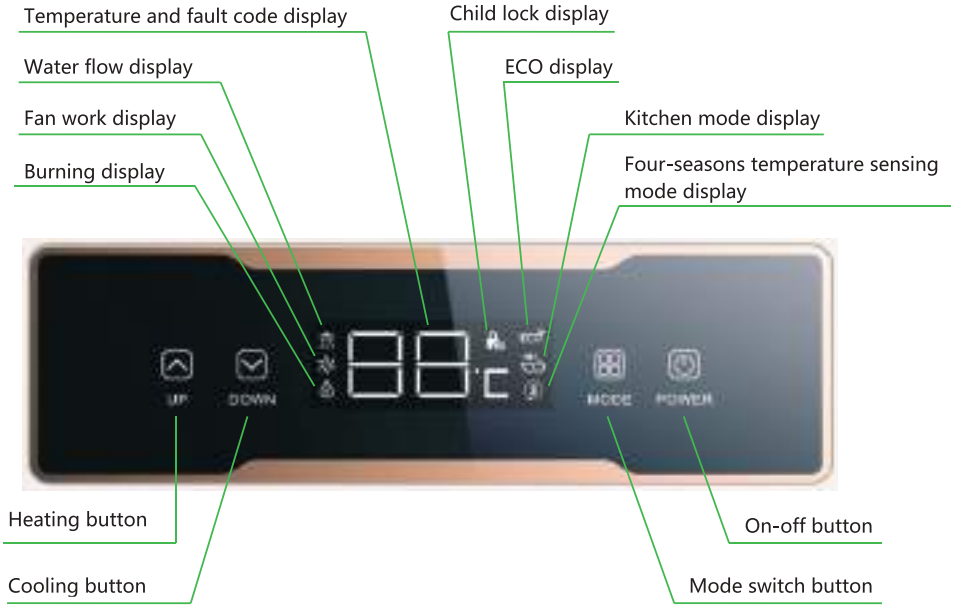

7.2 Start water heater

1. Plug the power plug into a separate 220V~50Hz power outlet.
2. Press the switch to start the water heater and press the temperature/cool button to set the temperature.
3. Open the gas valve completely.
4. When the bathing water valve is opened and the indicator light indicating that the water flow and the working state of the fan are on, the water heater starts to ignite. After the ignition is successful, the burning indicator lights up, indicating that the water heater has started normally.



- a. The first time or the water heater is not used for a long time because there is air in the gas pipeline, it is necessary to start and shut down the water heater several times to discharge the air in the pipeline before it can be used normally.
- b. At the beginning of use, the cold water in the water pipe should be drained before the hot water can come out.
- c. If the water flow is too small, the water heater may not ignite, even if it is barely ignited, it may turn off in the middle.
- d. It is recommended that gas water heaters do not install mixing valves. If a mixing valve has been installed, please rotate the mixing valve to full hot water when using the gas water heater.

7.3 Stop using

Close the bath water valve, the water heater automatically stops working, and the fan stops after the water heater is cleaned. (When the power is off, only the water valve needs to be opened for the next use, and the water heater can be turned on again.)



If the water heater is not used for a long time, please unplug the power plug, close the gas valve, close the cold water valve; unscrew the filter and pressure relief valve to drain the residual water in the machine to reduce scale and freeze.

7.4 Temperature memory

When the water heater is turned on, it automatically remembers the temperature of the last time it was used.

7.5 Timing protection

When the water heater is turned on, it will automatically remember the temperature when it was last used.

7.6 Temperature adjustment

1. Each time the "☺" key is pressed, the set temperature is increased by 1°C, up to 65°C, the temperature display is automatically confirmed after 3 seconds of flashing, and the current temperature is redisplayed;
2. Each time the "☹" key is pressed, the set temperature is lowered by 1°C, the lowest is 35°C, the temperature display is automatically confirmed after 3 seconds of flashing, and the current temperature is redisplayed.
3. To prevent burns, use a shower bath to avoid sudden showering to the head or body. It is advisable to confirm the hot water temperature by hand before using it.



7.7 Hot water function mode conversion

Press the mode button "  to switch between ECO mode, kitchen mode, four seasons mode, and shower mode in sequence.

ECO mode: After pressing the mode button to switch to ECO mode, the ECO indicator will light up. The default water outlet temperature is 38°C. Shower mode, kitchen mode and four-season temperature sensing mode are off. Press the "heating/cooling" button to automatically exit ECO mode.

Kitchen mode: The default temperature is 40°C (the temperature range is 35 ~ 45°C in the kitchen mode). The shower mode, ECO mode and four-season temperature sensing mode are light off, and you can only exit by pressing the mode button.

Four-seasons temperature sensing mode (automatically set the outlet water temperature according to the inlet water temperature in different seasons) : shower mode and kitchen mode are off, the temperature is not adjustable, only press the mode button to exit, four seasons temperature sensing mode operating ways:

1. When the inlet water temperature $\leq 15^{\circ}\text{C}$, the matching setting temperature is 45°C;
2. When the inlet water temperature is 16 ~ 21°C, the matching setting temperature is 43°C;
3. When the inlet water temperature is 22 ~ 27°C, the matching setting temperature is 40°C;
4. When the inlet water temperature $\geq 28^{\circ}\text{C}$, the matching setting temperature is 38°C.

7.8 Additional functions

SOLAR FUNCTION

Our water heaters are equipped with a temperature probe that can be used with solar system, the program as below:

1. Before the gas heater is working, when the setting temperature - inlet water temperature $> 5^{\circ}\text{C}$, the water heater starts. when the setting temperature - inlet water temperature $\leq 5^{\circ}\text{C}$, the water heater does not work.

2. After the water heater is started, when the setting temperature - inlet water temperature $\leq 3^{\circ}\text{C}$, the water heater is turned off, and the setting temperature - inlet water temperature $> 3^{\circ}\text{C}$, the water heater continue working.

SAFETY FUNCTION

50°C safety function :

1. When the shower is on, it cannot be adjusted to more than 50 degrees. If you need to adjust the temperature more than 50 degree, long press the heating button for 5 seconds to adjust the temperature above 50 degrees. It is always bright when it is above 50 degrees, but not when it is below 50 degrees. The temperature rises and drops 5°C each time, that is, the temperature of 50°C and above can be set to: 49°C , 50°C , 55°C , 60°C , 65°C or drop can be set to 65°C , 60°C , 55°C , 50°C

8 Safety precautions:

8.1 Prevention of gas accidents

1. Gas type must be the same as specified on the water heater. Please do not modify the water heater.
2. Check that the burner has been turned off after use and remember to turn off all gas valves.
3. Check for gas leak regularly. If there is gas leak, please is found, turn off all gas valves and open doors and windows immediately. Do not ignite or touch the switch of the electrical equipment such as the exhaust fan and plugs. Flame or ignition will cause fire and explosion.
4. Check for any crack on the gas pipe regularly. Gas pipe should be replaced once a year.
5. For LPG heaters user, please shut off the heater if the flame is unstable. The gas pressure valve may malfunction. Please replace it or looking for professionals.
6. For NG heater user please shut off the heater if the flame is unstable. Gas pressure in the gas pipe is not stable. Continue use the heater may cause malfunction or accidents.

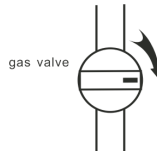

Please check if there's no fire and close gas valve

8.2 Fire prevention

1. Never leave home or go to bed when the water heater flame is on.
2. It is forbidden to place flammable items such as towels and clothes on the exhaust port and air supply port of the water heater.
3. Do not store flammable, explosive, or volatile materials where the water heater is installed.
4. Users of liquefied petroleum gas should not pour or liquefy the liquefied petroleum gas cylinder. Otherwise, when liquid fuel is accumulated in the inner layer of the bottle, it will be easily brought into the water heater and cause a fire.



Pls often check kinds of joints if there's gas leakage



8.3 Prevention of CO poisoning

1. The water heater is forced exhaust type. The exhaust pipe must be used to take air and discharge the combustion. Failure to do so may result in injury or death. Please use certified pressure release valve.
2. Correct gas must be used. Do not use any gas other than those specified on the label. Different gas or gas from different regions cannot be mixed.
3. Do not discharge the combustion into the ventilation area of the building.
4. Due to long-term use, dust and carbon deposits block the heat exchanger, affecting the combustion conditions, resulting in a significant increase in carbon monoxide. Please ask professional technician to clean the heat exchanger to ensure better performance every 6 months.
5. The water heater must be installed vertically. Installed obliquely will cause the flame contact heat exchanger, which may cause a significant increase in CO.
6. When using artificial gas or natural gas, if the gas supply pressure is insufficient, it is likely to cause tempering, which will affect the normal operation of the gas water heater. At this time, the flame will change from blue to yellow with the burner's "beep" abnormal sound, which will easily cause carbon monoxide emission and the CO will be increased huge. Please stop to use the gas water heater temporarily.

8.4 Prevent burns

1. When using hot water intermittently, or when setting the temperature in a high temperature zone, be aware the hot water.
2. Please do not touch areas outside of display just after the heater shut off.
3. Please do not touch the exhaust pipe just after the heater shut off.

8.5 Unusual event

When using the water heater, if abnormalities such as odor or abnormal noise are found, or in other emergency situations, shut the main gas valve and contact professional or the gas company.

8.6 Others

1. It should not be used to supply drinking water.
2. Adjust the water temperature knob to control or adjust temperature.
3. Do not operate the water heater unsupervised. Children using water heaters must be used under the guidance of an adult.
4. Do not plug the power connector with wet hands.
5. It is strictly forbidden to use water heaters during lightning and fire.
6. It is strictly forbidden to block the air inlet and outlet of the water heater during use.
7. After use, please drain the water from the water heater to prevent scaling.
8. Prevent freezing: After using the water heater in a cold area (outdoor temperature below 0 °C), the water stored in the water heater must be drained to avoid damage to the water heater due to water freezing. The drainage method is as follows:
 - a. Press the switch button to turn off the water heater, unplug the plug, turn off the power, and close the inlet valve.
 - b. Open the hot water valve (this step is not available if the hot water valve is not installed).
 - c. Unscrew the drain valve and after draining the water, screw the drain valve to close the hot water valve.
9. The water heater is a water flow rate inspection device to open the gas passage. When the water pressure is lower than 0.01 MPa, or the water output is too small, the water heater will not start, which is normal.
10. The pressure relief valve (drain valve) dripping is due to the high water supply pressure which is normal.
11. When several hot waters are supplied at the same time, the amount of hot water will be reduced and it might not able to supply.

12. When the outdoor temperature is too low, the combustion will condense into a white mist when it encounters outdoor cold air, this is normal.
13. The ambient temperature is high, the temperature is set low and the hot water tap is not widely open. The hot water temperature may be too high. Please adjust the water volume to the maximum position to reduce the hot water temperature.
14. After closing the water valve, the water heater will stop working immediately, and the air heater inside the water machine will work for 15s to let combustion out.
15. When using the multi-function shower, the water pressure of the shower is too high, the water pressure of the water heater is too low or the flow rate of the water is too low (below the starting water pressure), which will cause flameout or not ignite.
16. When outdoor wind pressure is too high, the wind pressure protection device will start working. The water heater will temporarily fail to start. Please stop using the water heater until the outdoor wind pressure is normal.

9 Daily Maintenance

1. Check whether the gas inlet pipe (rubber hose) is intact, with or without aging/cracks, abnormal phenomenon should be dealt with in a timely manner.
2. Check the exhaust pipe once every six months: whether there is damage, smoke leakage and other phenomena; if so, the exhaust pipe must be repaired or replaced before using the water heater.
3. In order to reduce the formation of scale, please close the gas valve after using the gas water heater to ensure that all the hot water heater flows out. Until the hot water outlet is with cold water, then you can close the cold water valve.
4. Please clean the cold water inlet filter regularly; especially in areas with poor water quality, should increase the frequency of cleaning.
5. Check if the gas water heater is with water leakage; if any, please identify the cause and repaired it before using gas water heater.
6. Authorize qualified professional mechanic to check if the heat exchanger is in carbon deposit or blockage every six months and clean up in time to ensure that the water heater is working properly.
7. When the ignition pin is in carbon deposit, please call qualified professional mechanic to clean up to ensure the quality of ignition.
8. Please keep the panel clean.
9. In the cold winter, the accumulation of water inside the water heater will be frozen the gas water heater to expand the heat exchanger, so after using, please must drain out the water inside the heater (refer to safety precautions "drainage method")
10. It is normal phenomenon that the exhausted gas condenses into white mist when encountering the outdoor cold air.
11. When ambient temperature is high, set the low temperature and the hot water tap is with small volume, the outlet hot water temperature will be too high, then please turn the hot water tap to the largest volume and the water temperature can be lowered.
12. In order to ignite immediately, the fan will continue to rotate automatically for some while, and it is a normal phenomenon.
13. When using the multi-function shower, shower water pressure is too high and inlet water temperature us too low (below the start-up water pressure), it will cause the flame out or no ignition. In this case, please select the proper bath function stalls.
14. In the cold winter, storage in the water heater in the water will be frozen and Expand the heat exchanger, so please must drain out the water inside the heater after using (refer to safety precautions "drainage method")

10 Instruction for Fault Elimination

10.1 Fault

When the water heater fails, the display window will display the fault code, and the buzzer will continuously send out "beep" alarm sound, please follow the table to deal with.

Fault Code	Fault Description and Elimination Method
E0	Fault of temperature sensor
E1	Fault of flame: please check the if the gas supply is in good state.
E2	Fake fair
E3	Thermostat protection
E4	Water inlet temperture sensor fault
E5	Fault of fan: please check if the fan exit is blocked or inside room is with big wind.
E6	Overheating protection
E7	Solenoid valve falut
E8	Chimney Blockage fault
En	Timer protection: when gas water heater is operated to the set time, you need re-start the gas water heater.
Remarks: If the gas water heater is with above fault code and everything is in good state after checking, then please contact after-sales person for maintenance.	

10.2 Below Phenomenon is not fault

Phenomenon	Cause and Elimination Method
White smoke in exit area	Outdoor temperature is too low and the exhausted gas condenses into white mist when encountering the outdoor cold air
Small flow of hot water outlet and then chage to cold water	Too small hot water outlet causes flame-out, thus becomes code water, so please don't set the hot water flow too low
Lower temperature of hot water in winter	Lower hot water temperature and water adjustment knob is turned to largest volume, it may exceed the hot water capacity of gas water heater itself, so please decrease the water volume.
Higher temperature of hot water in summer	Higher hot water temperature and water adjustment knob is turned to small volume, the hot water temperature will be high, so please increase the water volume.
Flame-out 20min's or 40 min's later	To avoid anoxia, some gas water heaters are with 40min't timer protection: gas water heater will be flamed out automatically 40 min't later. In this case, please turn off the tap for some while and then use again.
Turn off the hot water valve, the fan will not stop at once	Fan is with delay shutdown function to drain out the smoke inside the gas water heater completely to ensure the safety.
Turn on the hot water valve, no hot water instantly.	There is some distance between gas water heater and hot water valve – as the cold water redidue inside the pipe, it need some time to drain out the cold water and then hot water comes out. The longer the distance of the pipe, the longer time is needed for the hot water outlet.
Water outlet from relief valve	Higher water pressure inside gas water heater: relief valves drains out inside water to reduce the pressure.

10.3 Common Improper Operation and Solutions

Phenomenon	Cause	Solutions
No Ignition Indicator is off	Power is not connected or power off	Connect the power
	No connection of gas supply or gas is used up	Connect the gas supply
	Air inside the gas pipe	Exit air inside the pipe and then turn on the gas water heater
	Too high or too low gas pressure	Adjust the gas pressure
	Blockage of chimney or too large wind outside	Clear the blockage or wait for the wind pressure to be stable
	No water supply	Connect the water supply
No hot water when open the hot water tap	Lower inlet water pressure	Adjust the water pressure
	Water inlet valve is not turned on enough	Turn on the water inlet valve to largest volume
	Water outlet valve is turned on with small volume	Turn on the water outlet valve to the largest volume
	First usage	Turn on and off the gas water heater for several times
	Frozen	Wait for the gas water heater to be melted
	Power off or no water supply or no gas supply	Wait for the power, water and gas supply in good condition
Lower temperature of outlet hot water	Power off or no water supply or no gas supply	Wait for the power, water and gas supply in good condition
	Set too lower hot water temperature	Set the hot water temperature higher
	Too large water flow and exceed the capacity of gas water heater	Adjust the water flow in lower volume
	Too lower gas pressure	Adjust the gas supply
Higher temperature of outlet hot water	Gas valve is with small volume or too thin gas pipe	Turn on the gas valve to largest volume or change to thick gas pipe
	Set too higher hot water temperature	Set the hot water temperature lower
	Too small water flow	Too small water flow

11 Gas conversion instruction

Parts intended for conversion to another gas family, another group, another range and/or another supply pressure, shall be accompanied by conversion instructions intended for the specialist.

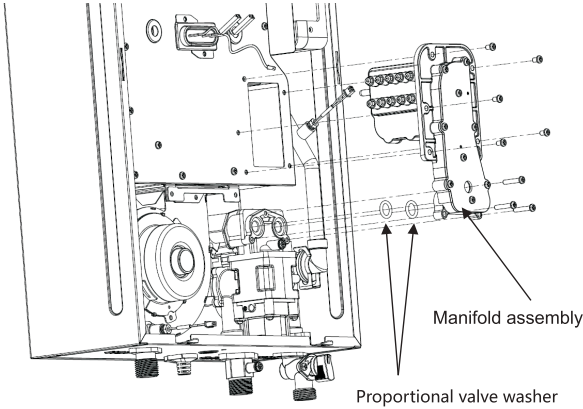

Part A nozzle:

1. LPG gas type: nozzle size is 0.85
2. NG gas type: nozzle size is 0.95

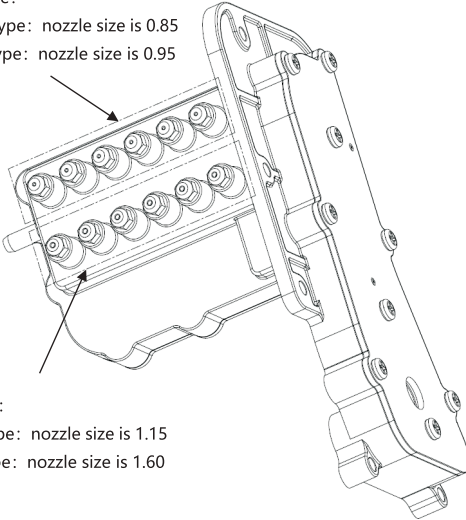

Part B nozzle:

1. LPG gas type: nozzle size is 1.15
2. NG gas type: nozzle size is 1.60

Warning: It is a must to paste the sealant when replacement of new nozzles to avoid gas leakage.

1. Remove the mounting screws for the left and right bracket of manifold;
2. Separate the left and the right side bracket of manifold from the burner;
3. Remove the manifold assembly and the proportional valve fixed mounting screws;
4. Separating the manifold assembly from the proportional valve and burner;
5. Change nozzle:
 - a. Natural gas model nozzle is 1.60+0.95
 - b. The LPG type (butane & propane) nozzle is 1.15+0.85
6. After replacing the nozzle, install the manifold assembly back. Note that the proportional valve rubber ring cannot be missed.
7. Check the air tightness after installing the manifold assembly;
8. Replace the corresponding gas type code:
 - a. Power off and on again, long press the down button, the display shows "PP" to enter the parameter setting mode;
 - b. Press the "ON/OFF" button to display "PA", press the "up" or down" button to select the gas type code:
00: 13L Natural gas model
01: 11L Natural gas model
02: 13L Butanemodel
03: 11L Butanemodel
04: 13L Propanemodel
05: 11L Propanemodel
 - c. After selecting the corresponding air source code, press the "Switch" button to confirm, then press the "Up" button to "QU" to exit and save the parameter settings.

12 Packing List

1. Gas water heater	1 set
2. Instruction manual	1 book
3. Accessories package	1 set
Expansion screw	1 pcs
Self-tapping screw	2 pcs
Clamp	2 pcs
Intake nozzle and nut	1 pcs
Air inlet rubber ring	1 pcs
Green rubber	2 pcs

CERTIFICADO DE GARANTÍA

Imprescindible la presentación de la factura de compra acompañada del presente certificado de garantía.

Riesgos cubiertos.

Este aparato está garantizado contra cualquier defecto de funcionamiento, siempre que se destine a uso doméstico, procediéndose a su reparación dentro del plazo de garantía y sólo por la red de SAT autorizados.

Nuestros electrodomésticos Corberó cuentan con la garantía legal del fabricante que cubre cualquier avería o defecto durante 36 meses, desde su fecha factura de 1 de enero del 2022. En caso de que fuera necesario, nosotros nos ocupamos de cualquier posible incidencia siempre que se deba a un componente defectuoso o fallo de fabricación.

Excepciones de garantía.

- Que la fecha del certificado no coincida con la fecha de venta de la factura original.
- Averías producidas por golpe, por caída o cualquier otra causa de fuerza mayor.
- Si el aparato ha sido manipulado por personal no autorizado.
- Las averías producidas o derivadas como consecuencia de un uso inadecuado, por defectos de instalación, por introducir modificaciones en el aparato que alteren su funcionamiento.
- Puestas en marcha, mantenimiento, limpiezas, componentes sujetos a desgaste, lámparas, piezas estéticas, oxidaciones, plásticos, gomas, carcasas y cristales.
- Los hornos microondas (a excepción de los integrables) y los hornos sobremesa en el caso de cualquier incidencia de funcionamiento, deben de llevarse al servicio técnico más próximo por parte del cliente. No se recojen ni reparan en el domicilio.
- Garantía termos eléctricos. Garantía de 3 años incluyendo los costes de desplazamiento y mano de obra que correspondan de la reparación del producto, teniendo que tener un mantenimiento una vez cada 12 meses. Especialmente si Ud. ha instalado un aparato a gas, tenga presente como titular de la instalación, la obligatoriedad de realizar una revisión completa de los equipos, (según Real Decreto 238 / 2013, del 5 Abril. RITE. IT3, M. Lo termos eléctricos y calderas que incluyen depósitos acumuladores de agua caliente, para que se aplique la prestación de la Garantía, es obligatorio que el ánodo de magnesio esté operativo y que realice la función de protección adecuadamente. Para ello es recomendable que el ánodo se revise bianualmente por el Servicio Oficial y sea renovado cuando fuera necesario. Periodicidad que deberá ser anual en aquellas zonas con aguas críticas (contenido de CaCO₃ superiores a 200mg/L, es decir a partir de 20ºfH de dureza). Depósitos sin el correcto estado del ánodo de protección, no tienen la cobertura de la garantía. Independientemente del tipo de depósito o producto, todas las válvulas de sobrepresión de calefacción o a.c.s., deberán ser canalizadas para evitar daños en la vivienda por descargas de agua. La garantía del producto no asume los daños causados por la no canalización del agua derramada por esta válvula.

“ESTAS EXCEPCIONES ANULAN LA GARANTÍA, SIENDO LA REPARACIÓN CON CARGO AL CLIENTE”

Periodo amparado en aparatos según ley de garantías en la venta de bienes de consumo Ley vigente es “RD 7/2021”

Servicio Técnico Oficial: 911 08 08 08

CERTIFICATE OF GUARANTEE

The presentation of the purchase invoice accompanied by this guarantee certificate is essential.

Covered Risks.

This appliance is guaranteed against any malfunction, provided that it is intended for domestic use, proceeding to its repair within the warranty period and only by the authorized SAT network.

Our Corberó appliances have the manufacturer's legal warranty that covers any breakdown or defect for 36 months, from the invoice date of January 1, 2022. If necessary, we take care of any possible incident whenever it is due to a defective component or manufacturing fault. Warranty Exceptions

Warranty Exceptions

- That the date of the certificate does not coincide with the date of sale of the original invoice.
- Faults produced by blow, by fall or any other cause of force majeure.
- If the device has been manipulated by unauthorized personnel.
- Faults produced or derived as a consequence of improper use, installation defects, or modifications to the device that alter its operation.
- Start-up, maintenance, cleaning, components subject to wear, lamps, aesthetic parts, oxidation, plastics, rubbers, housings and crystals.
- Microwave ovens (with the exception of built-in ones) and tabletop ovens in the event of any incident of operation, they must be taken to the nearest technical service by the customer. They are not collected or repaired at home.
- Electric thermos guarantee. 3-year warranty including travel and labor costs that correspond to the repair of the product, having to have maintenance once every 12 months. Especially if you have installed a gas appliance, keep in mind as the owner of the installation, the obligation to carry out a complete review of the equipment, (according to Royal Decree 238 / 2013, of April 5. RITE. IT3, M. Lo thermos electrical and boilers that include hot water storage tanks, for the benefit of the Guarantee to apply, it is mandatory that the magnesium anode is operational and that it performs the protection function adequately. For this, it is recommended that the anode be checked biannually by the Official Service and is renewed when necessary. Periodicity that must be annual in those areas with critical waters (CaCO₃ content greater than 200mg/L, that is, from 20°fH of hardness) Deposits without the correct state of the protection anode are not covered by the warranty. Regardless of the type of tank or product, all heating or DHW overpressure valves must be channeled to avoid damage and in the house due to water discharges. The product warranty does not cover damages caused by not channeling the water spilled by this valve.

“THESE EXCEPTIONS VOID THE WARRANTY, THE REPAIR BEING CHARGED TO THE CUSTOMER”

Period covered in devices according to the law of guarantees in the sale of consumer goods Current law is “RD 7/2021”

Official Technical Service: 911 08 08 08

CERTIFICADO DE GARANTIA

A apresentação da factura de compra acompanhada deste certificado de garantia é indispensável.

Riscos cobertos.

Este aparelho está garantido contra qualquer avaria, desde que se destine ao uso doméstico, reparando-o dentro do período de garantia e apenas pela rede SAT autorizada.

Nossos eletrodomésticos Corberó têm garantia legal do fabricante que cobre qualquer avaria ou defeito por 36 meses, a partir da data da fatura de 1º de janeiro de 2022. Se necessário, cuidamos de qualquer eventual incidente desde que seja devido a um componente ou fabricação defeituoso falta.

Exceções de garantia.

- Que a data do certificado não coincida com a data de venda da fatura original.
- Avarias causadas por pancadas, quedas ou qualquer outra causa de força maior.
- Se o dispositivo foi adulterado por pessoal não autorizado.
- Avarias produzidas ou derivadas como resultado de uso indevido, defeitos de instalação, fazendo alterações no dispositivo que alteram seu funcionamento.
- Comissionamento, manutenção, limpeza, componentes sujeitos a desgaste, lâmpadas, peças estéticas, oxidação, plásticos, borrachas, invólucros e vidros.
- Fornos de microondas (exceto os embutidos) e fornos de mesa em caso de qualquer incidência de operação, devem ser levados ao serviço técnico mais próximo pelo cliente. Eles não são recolhidos ou reparados em casa.
- Garantia térmica elétrica. Garantia de 3 anos incluindo despesas de deslocação e mão-de-obra que correspondam à reparação do produto, devendo ter manutenção a cada 12 meses. Especialmente se instalou um aparelho a gás, tenha em atenção como proprietário da instalação, a obrigação de realizar uma revisão completa do equipamento, (de acordo com o Decreto-Lei n.º 84/2021. Lo termos eléctricos e caldeiras que incluem acumuladores de água quente, para o benefício da Garantia a aplicar, é obrigatório que o ânodo de magnésio esteja operacional e que desempenhe a função de protecção de forma adequada. ser verificado a cada dois anos no Serviço Oficial e renovado quando necessário Periodicidade que deve ser anual nas áreas com águas críticas (teor de CaCO3 superior a 200mg/L, ou seja, a partir de 20ºfH de dureza) Depósitos sem o estado correto do ânodo de proteção não estão cobertos pela garantia Independentemente do tipo de tanque ou produto, todas as válvulas de aquecimento ou de sobrepressão de água quente sanitária devem ser canalizadas para evitar danos e na casa devido a descargas de água. A garantia do produto não cobre danos causados pela não canalização da água derramada por esta válvula.

"ESTAS EXCEÇÕES ANULAM A GARANTIA, SENDO A REPARAÇÃO POR CONTA DO CLIENTE." Período

abrangido em dispositivos de acordo com a lei de garantias na venda de bens de consumo A lei atual é "Decreto-Lei n.º 84/2021"

Serviço Técnico Oficial: 351 961 789 806