

Corberó

Manual del Usuario
Lavadora Carga Frontal
CLAS6000D
CLAS7200D
CLAS8200D

Contenido

Advertencias de seguridad	2
Partes de la máquina	3
Instrucciones de instalación	4
Métodos de bloqueo y desbloqueo de la puerta	10
Modo de uso de la cubeta de detergente	10
Funcionamiento del panel de mandos	11
Funcionamiento y programas	12
Programas de lavado	16
Mantenimiento	18
Funciones	20
Antes del lavado	20
Situaciones que no suponen una avería	22
Solución de problemas	23
Datos técnicos	24

Advertencias de seguridad (Deben seguirse obligatoriamente)

- Para evitar que el usuario u otras personas sufran daños personales o materiales deben seguirse obligatoriamente los consejos de seguridad.



Advertencias

- Riesgo de electrocución

1. Utilice 220-240V, por encima de 10A con una toma de corriente que tenga toma de tierra.

2. Para conectar y desconectar el cable de alimentación debe sujetarlo por el enchufe. No use el cable de alimentación si está dañado.

Si el enchufe del cable de alimentación está sucio, límpielo con un paño seco.

3. No ponga ni quite el enchufe con las manos mojadas.

4. Al finalizar el lavado, quite el enchufe si quiere hacer una reparación o a limpiar el aparato.

- Peligro de incendio y fugas de corriente

1. No instale la lavadora cerca de un fuego o cigarrillos encendidos, velas ni materiales volátiles.

2. No pulverice agua en el panel de mandos de la lavadora.

3. No instale la lavadora en un lugar húmedo ni en exterior.

4. Fije la bomba de descarga y compruebe que el desagüe no esté obstruido.

- Peligro por alta temperatura

1. Cuando lave a alta temperatura, el vidrio de la puerta estará caliente. No debe tocarse, tenga especial precaución si hay niños.

2. Cuando abra la puerta después de lavar a alta temperatura, espere que se enfríe a una temperatura segura y la puerta se desbloqueará automáticamente.

- Peligro de heridas

1. Después de extraer la caja de cartón deséchela y no permita que los niños accedan a ella.

2. No permita que los niños manejen la lavadora ni que se suban encima de ella.

3. Cierre la puerta después del uso, para evitar que los niños entren en el tambor.

- Peligro de lesiones

1. No coloque objetos pesados sobre la lavadora.

2. Si desea mover la máquina, pida ayuda para hacerlo.

3. No permita que repare la máquina personal no profesional.

- Peligro de daños en las prendas

1. No lave prendas impermeables como un chubasquero, artículos de plumas o sacos de dormir.

2. Lave las prendas que lo indiquen, si tiene dudas, siga las instrucciones.

- Peligro de explosión

1. No lave en la máquina prendas manchadas con queroseno, gasolina, diluyente o productos inflamables.

2. No lave si hay alguna fuga de gas.

- Cuando quite el enchufe, el cierre

puede desbloquearse aunque el interior esté lleno de agua. Compruebe el nivel de agua en el interior antes de desbloquear la puerta, para evitar pérdidas innecesarias.

Partes de la máquina

Contenido del embalaje

Manual del usuario	Manguera de entrada de agua	Llave	Tapas de los pernos de transporte
			

Partes de la máquina

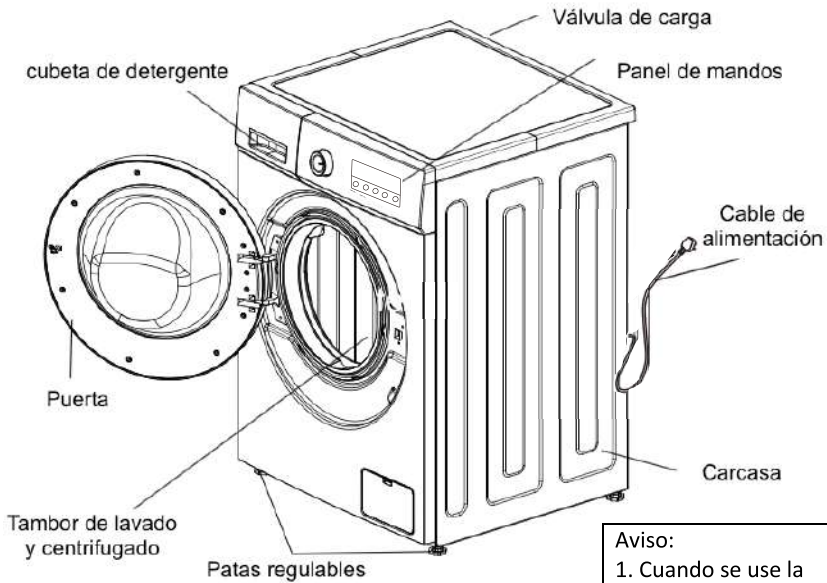

¡La imagen anterior se incluye solo como referencia, la información detallada debe basarse en el producto real!

Aviso:

1. Cuando se use la lavadora por primera vez, es posible que salga un poco de agua. Es el agua residual de la prueba funcional y es algo normal.
2. Después de cada uso, quite el enchufe y cierre el grifo para evitar una inundación o un incendio accidental.

Instrucciones de instalación

- Compruebe que la temperatura de los lugares donde se instale o ubique la lavadora sea superior a 0°C o colóquela en exterior.
- Instale la lavadora correctamente, de acuerdo con las normas y los reglamentos aplicables.
- Cuando se instale sobre un suelo enmoquetado, la base de la lavadora debe mantenerse bien ventilada.
- En las poblaciones existen múltiples plagas. Debe mantenerse limpio el entorno de la máquina para evitar daños causados por cucarachas u otras plagas, ya que están excluidos de la garantía.

Pernos de transporte

Las lavadoras tienen fijados pernos de transporte para evitar daños internos durante el transporte.

Desmontaje de los pernos de transporte

1. Para evitar daños internos durante el transporte, hay instalados 4 pernos. Antes de usar la lavadora, deben extraerse los pernos (ver la figura 1)
- Si no se extraen los pernos, se producirán fuertes vibraciones, ruidos y problemas.
2. Use la llave adjunta para aflojar los 4 pernos (ver la figura 2)
3. Retuerza ligeramente la goma de los pernos y después extráigalos, sujete los pernos y la llave (ver figura 3)
- Para transportar la lavadora deben montarse siempre de nuevo los pernos.
4. Use los tapones adjuntos para obturar los orificios de los tornillos (ver figura 4)

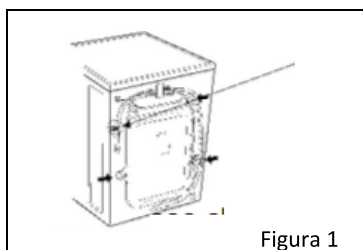

Aviso:
No desmonte el dispositivo de fijación del tubo de salida de agua.

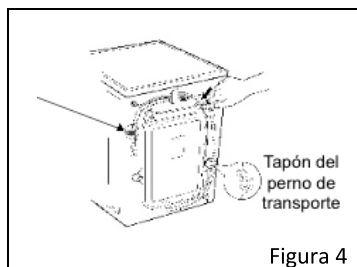
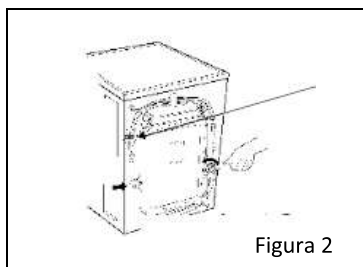
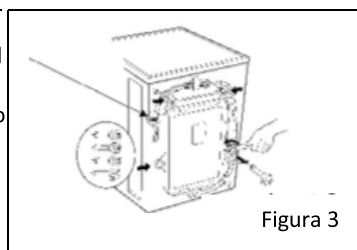

Requisitos de instalación

Ajuste horizontal:

- El ángulo inclinado debe ser inferior a 1 grado.

Toma de corriente

- La distancia entre cualquier lado de la lavadora y la toma de corriente debe ser inferior a 1,5 m.
- No conecte demasiados dispositivos eléctricos en una toma de corriente.

Limpieza del entorno

- **Es necesario limpiar la pared, la puerta y el suelo.**
- Instale la lavadora sobre un suelo duro y estable con desagüe en el suelo, mejor que hacerlo sobre una moqueta blanda o suelo de madera.
- No ponga ropa sucia ni ninguna otra cosa sobre la cubierta de la lavadora, ya que puede influir negativamente en el funcionamiento normal.

Aviso

Conexión eléctrica

1. No utilice el cuadro de conexiones o algo similar.
 2. Si se dañan los cables de alimentación, encargue la reparación a un profesional.
 3. Después de usar la lavadora, quite el enchufe y cierre el grifo.
 4. Conecte la lavadora a una toma de corriente con toma de tierra, para cumplir con los principios de cableado.
 5. Instale la lavadora de forma que pueda conectarse fácilmente a la toma de corriente.
- Contacte con el servicio de mantenimiento y encargue a personal profesional que repare la lavadora. En caso contrario, pueden producirse daños y problemas en la misma.
 - No instale la lavadora en un lugar con temperatura inferior a cero. Los tubos se congelarán y romperán. Además, la temperatura inferior a cero dañará el controlador de programación.
 - Si se traslada la lavadora a un entorno cuya temperatura es inferior a cero, manténgala a temperatura ambiente unas horas antes de ponerla en marcha.

Puesta a tierra

- Una lavadora debe estar conectada a tierra. Si se produce un problema, el dispositivo puede reducir el riesgo de descarga eléctrica. El dispositivo está equipado con un cable (incluido un conductor y un enchufe con toma de tierra). El enchufe con toma de tierra debe conectarse en una toma de corriente apropiada. Si desea comprobar si la lavadora está puesta a tierra correctamente, contacte con personal de mantenimiento profesional. Si el enchufe no puede conectarse en la toma de corriente, no la cambie por su cuenta.
- Si sale humo u olor de la lavadora, corte la alimentación y póngase en contacto con personal de mantenimiento profesional.

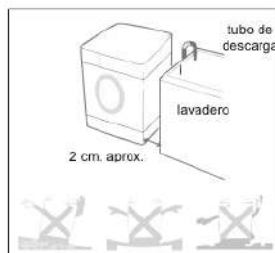

Las lavadoras deben conectarse a la entrada de agua. Utilice los accesorios nuevos adjuntos en lugar de otros antiguos.

Para garantizar la calidad, se realizan pruebas de inyección de agua antes de que la lavadora salga de la fábrica, por lo que puede quedar agua en el interior, así como en las juntas y el panel de la puerta. Es algo normal.

Conexión de entrada de agua

1. La presión de suministro de agua debe estar entre 30 kPa y 1000 kPa.
2. Al conectar los tubos de entrada de agua con las válvulas no debe dañarse la rosca.
3. Si la presión de suministro de agua supera 1000 kPa debe instalarse un reductor de presión.
 - Los conectores de los dos extremos del tubo tienen juntas para evitar fugas de agua.
 - Abra el grifo y compruebe si los conectores pierden.
 - Inspeccione regularmente los tubos. Cámbielos, si es necesario.
 - Compruebe que los tubos no estén dañados ni enrollados entre sí.



Conexión de los tubos y grifos de entrada de agua

1 Compruebe las juntas de goma de ambos lados de la manguera. Ponga una junta de goma en los accesorios roscados de cada manguera, para evitar fugas.



2 Conecte manualmente las mangueras de suministro de agua firmemente a los grifos de agua y después apriete otros 2/3 de vuelta con unos alicates.

- Conecte la manguera azul al grifo de agua.



ADVERTENCIA

- **No apretar excesivamente.** Puede dañarse el acoplamiento.

3 Después de conectar la manguera a los grifos de agua, ábralos para eliminar las sustancias extrañas (suciedad, arena o serrín) de las tuberías de agua. Deje salir agua en un cubo y compruebe su temperatura.



4 Conecte firmemente las mangueras a la entrada de agua manualmente y después apriete otras 2/3 vueltas con alicates.

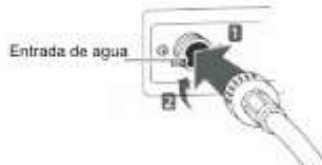

ADVERTENCIA

- **No apretar excesivamente las mangueras.** Si se hace, se puedan dañar las válvulas y producirse fugas y daños materiales.

5 Compruebe si hay fugas abriendo los grifos. Si hay fugas de agua, compruebe de nuevo los pasos 1 a 4.

- Esta lavadora está diseñada para uso en el hogar, no debe instalarse en un barco, un camión ni un avión.
- Si no va a utilizarse durante un periodo prolongado, debe cerrarse el grifo. (Por ejemplo, durante las vacaciones)
- Quite el enchufe y cancele la función de bloqueo de puerta para evitar que un niño pueda quedar encerrado en su interior.
- ¡Los materiales de embalaje (p. ej. plásticos, espumas) pueden suponer un peligro para los niños y producir asfixia! Atención: TODOS LOS MATERIALES DE EMBALAJE DEBEN MANTENERSE FUERA DEL ALCANCE DE LOS NIÑOS.

Instalación del tubo de salida de agua

- El tubo de salida de agua debe fijarse con un cordón para que quede en alto.
- Para evitar daños por rayos o fugas a tierra, el tubo de salida de agua debe instalarse correctamente.
- Para evitar el sifón, la altura del tubo de salida de agua debe ser de 0,85 m – 1,25 m, además, el extremo del tubo de salida de agua no debe introducirse en agua.
- Si el tubo de salida de agua es demasiado largo, no debe introducirse a la fuerza en la lavadora, ya que podría causar un ruido anormal. (Comprobar el esquema de la página siguiente)

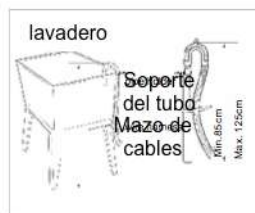
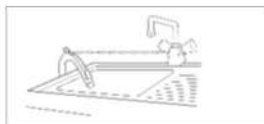

Instrucciones de instalación del tubo

Ajuste horizontal

- Para evitar ruido y vibraciones debe nivelarse la lavadora. Preferiblemente, debe instalarse en un rincón de la habitación.
- Si el suelo no está nivelado, tienen que ajustarse las patillas (no deben colocarse tacos de madera ni similares), es necesario comprobar que las cuatro patillas toquen firmemente el suelo y que la máquina quede totalmente nivelada.



- Ajustar las patillas
Después de ajustar las patillas.

- Comprobación en diagonal

Aplicar la fuerza hacia abajo en la diagonal de la lavadora.

La lavadora no debe dar sacudidas (deben comprobarse ambas diagonales, si la lavadora da sacudidas, deben reajustarse las patas regulables).

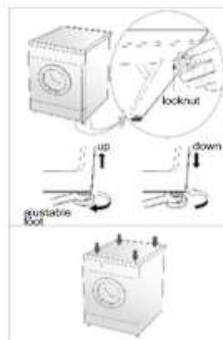

Métodos de bloqueo y desbloqueo de la puerta

BLOQUEO DE LA PUERTA

- Después de poner en marcha la lavadora, la puerta se bloqueará automáticamente y se iluminará la luz/imagen “PUERTA BLOQUEADA” en el panel.

Desbloqueo de la puerta

- Cuando se ilumine la luz/imagen “PUERTA BLOQUEADA”, debe pulsarse “Inicio/Pausa”, el tambor de LAVADO/DESCARGA se detendrá. Espere unos 2 minutos, el bloqueo de puerta se desbloqueará automáticamente.
- Desenchufe directamente y espere unos 2 minutos, el bloqueo de puerta se desbloqueará automáticamente.
- Si se abre la puerta durante el funcionamiento se desbordará la espuma y debe recogerse con una toalla.
- Si la temperatura es excesiva, la puerta no puede abrirse durante el funcionamiento.
- Si el nivel de agua es excesivo, la puerta no puede abrirse durante el funcionamiento.

Modo de uso de la cubeta de detergente

Detergente sintético en polvo

- Antes de poner el detergente en la cubeta debe disolverse (p. ej. si está en trocitos).

Detergente líquido. Lejía

- Use detergente con menos espuma.
- Use el doble de agua para diluir el detergente concentrado antes de ponerlo en la cubeta de detergente.

Detergente para prelavado

- Ponga un detergente poco agresivo después de seleccionar la función de prelavado si las prendas están demasiado sucias.

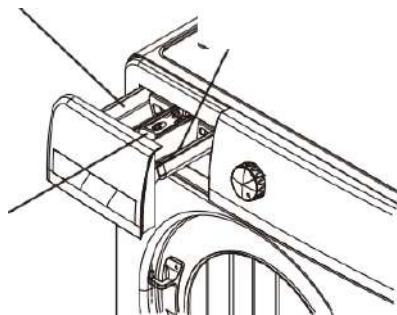

Suavizante

- Antes de lavar, ponga suavizante, que se verterá automáticamente en el tambor en el último aclarado.
- Cuando se use suavizante concentrado, debe diluirse con agua.
- No debe superarse la marca MAX.

- Use detergente especial.
- No use demasiado detergente, ya que produciría demasiada espuma y afectaría a la calidad del lavado o se produciría un funcionamiento anómalo.
- Escoja el detergente según la variedad de las prendas, el color, la temperatura del agua y el nivel de suciedad.
- Use un detergente poco agresivo para lavar suficientemente y proteger el entorno.

Funcionamiento del panel de mandos

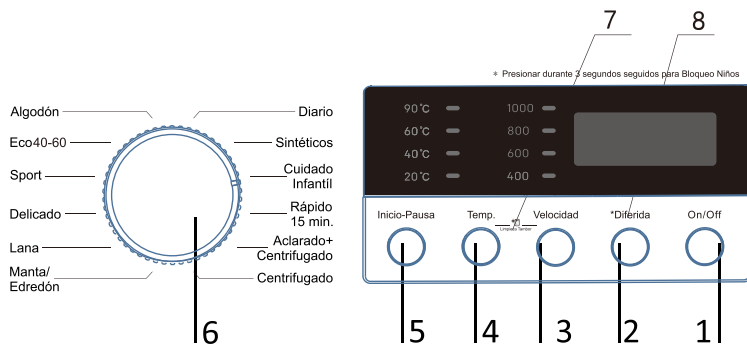

1. Tecla de encendido/apagado

- Para encender o apagar la alimentación.
- Cuando acabe el procedimiento, púlsela de nuevo para apagar la alimentación.

2. Tecla de inicio programado

- Tiempo de programación
- El tiempo de programación indica el periodo desde el ajuste hasta el inicio.

3. Tecla de velocidad

- Seleccione la velocidad según la capacidad y variedad de las prendas.
- Pueden seleccionarse el procedimiento y el rango de selección de velocidad diferentes, pero no la velocidad del tambor.

4. Tecla de temperatura

- Seleccione la temperatura del agua de acuerdo con la variedad de la colada y el grado de suciedad.
- El procedimiento y el rango de temperatura del agua pueden ser diferentes, pero algunos no pueden elegirse.

5. Tecla de inicio/pausa

- Pulse para iniciar el funcionamiento
- Pulse para pausar durante el funcionamiento, pulse de nuevo para continuar.

6. Mando de programas

- Seleccione el programa según la variedad y suciedad de las prendas.

7. Limpieza del tambor

- Para realizar la limpieza de residuos y efectuar la esterilización/desinfección.
- Pulse Velocidad + Temp. durante más de 3 segundos para iniciar el programa de limpieza del tambor.

8. Tecla de bloqueo para niños

- Púlselo para evitar que los niños puedan usar la lavadora.
- Con el bloqueo para niños se anulan otros botones, excepto el de encendido/apagado.
- Pulse la tecla de reinicio programado durante más de 3 segundos para la ACTIVACIÓN/DESACTIVACIÓN de la función de bloqueo para niños.

Funcionamiento y programas

Lavado de la colada habitual

1. Preparativos para el lavado
 - Abra la puerta, introduzca las prendas y vuelva a cerrarla.
 - Extraiga la cubeta de detergente, añada detergente y ciérrela.
 - Conecte los tubos de entrada de agua y compruebe que el grifo esté abierto.
2. Pulse la tecla de encendido/apagado
3. Puede seleccionar los programas según sea necesario.
 - Algodón --- Diario --- Sintéticos --- Cuidado Infantil --- Rápido 15' --- Aclarado+Centrifugado --- Centrifugado --- Manta/Edredón --- Lana --- Delicado ---Sport ---Eco40-60 .
4. Pulse la tecla de inicio/pausa e inicie el lavado
5. Cuando haya finalizado todo el proceso, se emite un sonido.
 - En el display se muestra FIN y se emite un sonido.
 - Abra la puerta para sacar las prendas.
 - Desenchufe y cierre el grifo.

Lavado con el programa personalizado

Use esta opción cuando necesite configurar la temperatura, los tiempos de aclarado y las revoluciones del centrifugado.

1. Preparativos para el lavado
 - Abra la puerta, introduzca las prendas y vuelva a cerrarla.
 - Extraiga la cubeta de detergente, añada detergente y ciérrela.
 - Conecte los tubos de entrada de agua y compruebe que el grifo esté abierto.
2. Pulse la tecla de encendido/apagado
3. Puede seleccionar los programas según sea necesario.
4. Pulse la tecla de temp./velocidad/programación para configurar la temperatura del agua, la velocidad de descarga y la hora de inicio.
5. Pulse la tecla de inicio/pausa para iniciar el lavado.
6. Cuando haya finalizado todo el proceso, se emite un sonido.
 - En el display se muestra FIN y se emite un sonido.
 - Abra la puerta para sacar las prendas.
 - Desenchufe y cierre el grifo.

Programa para Lana

Esta función se utiliza para las prendas de lana y de fibras. Compruebe previamente el icono correspondiente en las prendas antes de lavarlas.

1. Preparativos para el lavado

- Abra la puerta, introduzca las prendas y vuelva a cerrarla.
- Extraiga la cubeta de detergente, añada detergente y ciérrela.
- Conecte los tubos de entrada de agua y compruebe que el grifo esté abierto.

2. Pulse la tecla de encendido/apagado, conecte la alimentación

3. Gire el mando de programas y seleccione "Lana"

- Seleccione la temperatura y la velocidad del tambor apropiadas, según sea necesario.

4. Pulse la tecla de inicio/pausa e inicie el lavado.

5. Cuando haya finalizado todo el proceso, se emite un sonido.

- La carga de lavado debe ser inferior a 2 kg.
- Cuando hayan finalizado todos los programas, extraiga enseguida todas las prendas para evitar que se deformen.
- El lavado no puede programarse.
- Para evitar que las prendas se dañen, la temperatura del agua debe ser inferior a 40°C.
- Las prendas blancas o con colores claros deben separarse de las oscuras.
- Para evitar dañar las prendas utilice detergente especial para prendas de lana.

Programa Eco40-60

Lavar las prendas cuando estén todavía poco sucias puede ahorrar tiempo y energía.

1. Preparativos para el lavado

- Abra la puerta, introduzca las prendas y vuelva a cerrarla.
- Extraiga la cubeta de detergente, añada detergente y ciérrela.
- Conecte los tubos de entrada de agua y compruebe que el grifo esté abierto.

2. Pulse la tecla de encendido/apagado, conecte la alimentación

3. Gire el mando de programas y seleccione "Eco40-60"

- Seleccione la temperatura y la velocidad del tambor apropiadas, según sea necesario.

4. Pulse la tecla de inicio/pausa e inicie el lavado.

5. Cuando haya finalizado todo el proceso, se emite un sonido.

- Cuando la lavadora esté funcionando, si desea cambiar el ajuste, pulse la tecla de inicio/pausa para detener el funcionamiento temporalmente y después seleccione el programa que desee.

Programa de Cuidado Infantil

Esta función puede utilizar una alta temperatura para esterilizar y eliminar los ácaros.

1. Preparativos para el lavado

- Abra la puerta, introduzca las prendas y vuelva a cerrarla.
- Extraiga la cubeta de detergente, añada detergente y ciérrela.
- Conecte los tubos de entrada de agua y compruebe que el grifo esté abierto.

2. Pulse la tecla de encendido/apagado, conecte la alimentación

3. Gire el mando de programas y seleccione "Ropa de bebé"

- Seleccione la temperatura y la velocidad apropiadas, según sea necesario.

4. Pulse la tecla de inicio/pausa e inicie el lavado.

5. Cuando haya finalizado todo el proceso, se emite un sonido.

Programa de Centrifugado

1. Preparativos para el lavado

- Abra la puerta, introduzca las prendas y vuelva a cerrarla.

2. Pulse la tecla de encendido/apagado, conecte la alimentación

3. Gire el mando de programas y seleccione "Centrifugado"

- La velocidad por defecto es de 800 rpm, pulsando la tecla "Velocidad" puede ajustarse la velocidad.

4. Pulse la tecla de inicio/pausa.

- Inicie el desagüe y el centrifugado.

5. Cuando haya finalizado todo el proceso, se emite un sonido.

- Antes de centrifugar, debe comprobar que no haya clavos, llaves u otros objetos extraños en el interior, para evitar daños innecesarios.
- Durante el proceso de centrifugado, la velocidad real del mismo puede ser diferente de la velocidad del programa, ya que la lavadora ajusta la velocidad según el equilibrio entre las prendas.
- Puede haber un zumbido rítmico durante el centrifugado, es el sonido normal de la bomba de descarga y no es ningún fallo de la máquina.

Función de limpieza del tambor

1. Preparativos para el lavado

- Compruebe que no haya nada en el tambor antes de iniciar la limpieza.
- Abra la cubeta de distribución, añada la lejía líquida en el compartimiento principal.
- No añada detergente doméstico ni de lavandería para evitar que se forme espuma excesiva.
- Cierre la cubeta de distribución.
- Compruebe que los tubos de entrada de agua estén bien conectados y que el grifo esté abierto.

2. Pulse la tecla de encendido/apagado, conecte la alimentación

3. Pulse las teclas “Velocidad” y “Temp.” durante más de tres segundos, simultáneamente, para seleccionar el programa de limpieza del tambor.

4. Pulse la tecla de inicio/pausa.

- Los programas empiezan a ejecutarse una vez cerrada la puerta.

5. Cuando haya finalizado todo el proceso, se emite un sonido.

- | |
|---|
| <ul style="list-style-type: none">• Después de finalizar el programa, seque el interior de la máquina para evitar que la puerta se deforme.• Si hay niños en casa, no deje abierta la puerta demasiado tiempo. |
|---|

Función de bloqueo para niños

- Impida que los niños puedan utilizar la lavadora.
- Para ello, cuando funcione la lavadora, pulse la tecla “Preprogramación” durante más de tres segundos y se activará el bloqueo para niños; después pulse “Preprogramación” durante más de tres segundos o quite el enchufe para anular el bloqueo para niños.
- Cuando la lavadora funciona, después de ajustar el bloqueo para niños, no funciona ninguna tecla excepto la de encendido/apagado; después de ajustar el bloqueo para niños, cuando la lavadora finalice todos los programas, pulse la tecla de encendido/apagado para apagar la alimentación y el bloqueo para niños se anulará automáticamente, cuando la lavadora funcione de nuevo, pulse “Preprogramación” durante más de tres segundos para anular el bloqueo para niños.
- Cuando el bloqueo para niños esté activado, si desea cambiar el programa de lavado, anule primero el bloqueo para niños y reinicie la máquina para seleccionar un nuevo programa de lavado; si desea cambiar la temperatura o la velocidad, anule primero el bloqueo para niños, después pulse la tecla de inicio/pausa y, finalmente, cambie la temperatura y la velocidad.

Programas de lavado

CLAS6000D

Programa	Temperatura (°C)	Aclarados	Revoluciones (rpm)	Tiempo (min)	Carga máxima
Algodón	agua fría (20°C,40°C,60°C,90°C)	2	800(0,400,600,1000)	88	ajustada
Lana	agua fría (20°C, 40°C)	2	600(0,400)	56	≤ 2 kg
Sport	20°C (agua fría, 40°C)	2	800(0,400,600)	79	≤ 4 kg
Diario	agua fría (20°C, 40°C)	2	800(0,400,600)	66	≤ 4 kg
Eco40-60	40°C (agua fría, 20°C, 60°C)	2	1000(0,400,600,800)	198	ajustada
Cuidado Infantil	60°C (40°C , 90°C)	3	800(0,400,600)	107	≤ 3 kg
Rápido 15'	agua fría (20°C, 40°C)	2	600(0,400,800)	15	≤ 2 kg
Aclarado+Centrifugado	-----	2	800(0,400,600,1000)	34	ajustada
Centrifugado	-----	-----	800(0,400,600,1000)	14	ajustada
Delicado	40°C (agua fría, 20°C)	2	800(0,400,600)	71	≤ 3 kg
Manta/Edredón	60°C (agua fría, 20°C, 40°C, 90°C)	2	1000(0,400,600,800)	119	1 pieza
Sintéticos	40°C (agua fría, 20°C, 60°C)	2	800(0,400,600)	73	≤ 3 kg

CLAS7200D

Programa	Temperatura (°C)	Aclarados	Revoluciones (rpm)	Tiempo (min)	Carga máxima
Algodón	agua fría (20°C,40°C,60°C,90°C)	2	1000(0,400,800,1200)	88	ajustada
Lana	40°C (agua fría, 20°C)	2	800(0,400)	66	≤ 2 kg
Sport	agua fría (20°C, 40°C)	2	800(0,400)	71	≤ 4 kg
Diario	agua fría (20°C, 40°C)	2	800(0,400)	66	≤ 4 kg
Eco40-60	40°C (agua fría, 20°C, 60°C)	2	1200(0,400, 800 ,1000)	208	ajustada
Cuidado Infantil	60°C (40°C , 90°C)	3	800(0,400,1000)	107	≤ 3 kg
Rápido 15'	agua fría (20°C, 40°C)	2	800(0,400)	15	≤ 2 kg
Aclarado+Centrifugado	-----	2	1000(0,400,800,1200)	34	ajustada
Centrifugado	-----	-----	1000(0,400,800,1200)	14	ajustada
Delicado	40°C (agua fría, 20°C)	2	800(0,400,1000)	71	≤ 3 kg
Manta/Edredón	40°C (agua fría, 20°C)	2	800(0,400)	118	1 pieza
Sintéticos	40°C (agua fría, 20°C, 60°C)	2	1000(0,400,800,1200)	73	≤ 3 kg

Programas de lavado

CLAS8200D

Programa	Temperatura (°C)	Aclarados	Revoluciones (rpm)	Tiempo (min)	Carga máxima
Algodón	agua fría (20°C,40°C,60°C,90°C)	2	1000(0,400,800,1200)	94	ajustada
Lana	agua fría (20°C, 40°C)	2	800(0,400)	57	≤ 2 kg
Sport	20°C (agua fría, 40°C)	2	1000(0,400,800)	83	≤ 4 kg
Diario	agua fría (20°C, 40°C)	2	1000(0,400,800)	73	≤ 4 kg
Eco40-60	40°C (agua fría, 20°C, 60°C)	2	1200(0,400,800,1000)	218	ajustada
Cuidado Infantil	60°C (40°C , 90°C)	3	1000(0,400,800)	130	≤ 3 kg
Rápido 15'	agua fría (20°C, 40°C)	2	800(0,400,1000)	15	≤ 2 kg
Aclarado+Centrifugado	-----	2	1000(0,400,800,1200)	38	ajustada
Centrifugado	-----	-----	1000(0,400,800,1200)	14	ajustada
Delicado	40°C (agua fría, 20°C)	2	1000(0,400,800)	76	≤ 3 kg
Manta/Edredón	60°C (agua fría, 20°C, 40°C, 90°C)	2	1200(0,400,800,1000)	125	1 pieza
Sintéticos	40°C (agua fría, 20°C, 60°C)	2	1000(0,400,800)	67	≤ 3 kg

La configuración de algodón estándar a 40°C y 60°C es apropiada para lavar prendas de algodón con suciedad normal y son los programas más eficientes en cuanto a consumos combinados de energía y agua para lavar este tipo de prendas de algodón; además, la temperatura real del agua puede ser diferente de la temperatura indicada para el ciclo.

Instrucciones:

1. El tiempo necesario puede cambiarse debido a la presión del agua, la situación del desagüe, los tejidos de la colada, el peso, los cambios en la temperatura del agua.
2. Durante el proceso de lavado, el tiempo de lavado y de centrifugado serán diferentes del tiempo de funcionamiento real.
3. Durante el proceso de lavado, el tiempo de visualización real estará de acuerdo con la detección de los cambios en el peso de las prendas.
4. Debido a las diferencias en el peso de las prendas y el detergente, si la velocidad de centrifugado es demasiado baja, el aclarado no será correcto, por lo que deben aumentarse los tiempos de aclarado.
5. Los datos de la tabla pueden ser diferentes de los distintos modelos.
6. Cuando se edite el programa por defecto como programa de bajo consumo de energía, el tiempo de lavado aumentará automáticamente.

Mantenimiento

- Para lograr una vida útil prolongada de la lavadora es necesario realizar un mantenimiento correcto.
- Antes de llevarlo a cabo debe desenchufarse la máquina.

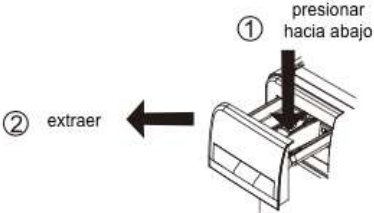
<p>Exterior de la lavadora Después del lavado, debe limpiarse el exterior con un paño suave. Si está muy sucio, use un detergente o jabón apropiado.</p> <ul style="list-style-type: none">• No debe rociarse agua directamente.• No use limpiador en polvo, disolvente, gasolina ni alcohol para limpiar el exterior de la máquina.	<p>Limpeza de la cubeta de detergente Limpie regularmente la cubeta de detergente. Extráigala y lávela con agua limpia, después colóquela de nuevo.</p>  <p>① presionar hacia abajo</p> <p>② extraer</p>
<p>Junta circular de la puerta Después del lavado, elimine la suciedad, restos de papel, etc. si hay partículas extrañas, elimínelas.</p>	

Limpeza del acoplamiento universal (sugerencia: una vez cada semestre)

- La acumulación de residuos influirá en la velocidad de entrada de agua.
1. Extraiga la manguera del lado de acoplamiento universal.
 2. Extraiga el dispositivo roscado según la flecha indicada.
 3. Lave el interior del dispositivo roscado.
 4. Instale el dispositivo roscado limpio con la manguera de entrada de agua.



Limpeza de la válvula de entrada de agua (sugerencia: una vez cada semestre)

1. Extraiga la manguera del lado de la lavadora.
2. Extraiga la rejilla del filtro de la válvula de agua.
3. Limpie la rejilla del filtro con un cepillo de dientes.
4. Instale la manguera de entrada de agua.



Mantenimiento

Si la lavadora se congela

1. Cubra el grifo y el acoplamiento universal con una toalla caliente.
2. Extraiga el tubo de entrada de agua e introdúzcalo en agua a 50°C.
3. Vierta unos 2-3 l de agua en el tambor a 50°C.
4. Conecte el tubo de entrada de agua, abra el grifo y ponga en marcha la lavadora, compruebe que la entrada y la salida de agua sean normales.

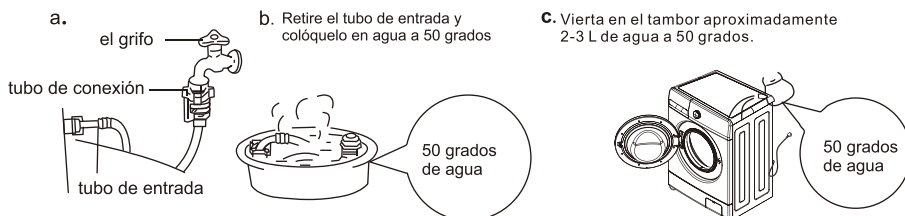

Limpieza del filtro de la bomba de descarga (sugerencia: una vez al mes)

1. Presione el fijador de la bomba después de la salida de agua y apague la alimentación, abra la tapa del filtro de la bomba de agua (Atención: si hay agua caliente en el interior, primero debe dejar que se enfríe).

2. Extraiga el filtro en sentido antihorario.

3. Lave el filtro.

4. Sujete la bomba e introduzca el filtro, apriete en sentido horario y coloque la tapa.

Atención: a. Apriete bien el filtro para evitar fugas.

b. No limpie durante el funcionamiento.

Limpieza del tambor (sugerencia: una vez al mes)

Después del uso durante un periodo de tiempo, puede haber cierta suciedad. Puede limpiar el interior y el exterior del tambor ejecutando el procedimiento para el tambor.

Atención: No introduzca prendas ni detergente cuando limpie el tambor.

Funciones

Función	Descripción	
Bloqueo para niños	Activación	Para evitar peligros para los niños
	Desactivación	Durante el funcionamiento, pulse “Inicio Diferida” durante más de 3 segundos, desenchufe y pulse “Preprogramación” para anular el bloqueo para niños
Anulación del bloqueo	Activación	Al finalizar el funcionamiento, si el interior está lleno de agua, debe activarse la bomba de descarga de agua para drenar hasta el nivel de agua suficiente para que se abra el bloqueo y parar.
Compensación de la desconexión	Activación	Si está conectada la alimentación después de la desconexión, el tiempo continuará desde el momento del tiempo de parada anterior.
Autobloqueo de la puerta	Activación	Después de seleccionar el procedimiento, la puerta se bloquea automáticamente, 2 minutos después de finalizar el funcionamiento, se anula el bloqueo.
Limpieza del tambor	Activación	Para eliminar residuos y gérmenes, esterilice para limpiar el tambor.
	Desactivación	Pulse VELOCIDAD + TEMP. durante más de 3 segundos para seleccionar la limpieza del tambor.
Inicio Diferida	Activación	Pulse Diferida para seleccionar el tiempo de lavado, el display indica 24 horas, una hora/un nivel, pulse de forma prolongada, el tiempo realiza un ciclo continuo.

Antes del lavado

1. Comprobación de las instrucciones de lavado

- Compruebe las instrucciones de lavado, donde se indican los tejidos y la forma de lavado correcta.

2. Clasificación de las prendas

- Lave las prendas de los mismos tejidos, diferentes tejidos, diferente temperatura del agua, velocidad y procedimiento de lavado, separe las prendas de colores oscuros de las blancas. Separe las prendas teñidas de las de algodón, de lo contrario, las prendas blancas desteñirán. Si es posible, no lave las prendas muy sucias junto con otras poco sucias.

- | | |
|--|--|
| • El grado de suciedad (intensa, moderada, ligera) | Clasificar las prendas según el grado de suciedad. |
| • Color (blancas, colores suaves, colores oscuros) | Clasificarlas y lavar. |
| • Pana (fácil de encoger, fácil de adherirse) | Clasificar las prendas blancas y las de colores oscuros. |

4. Notas

- Cuando se laven juntas prendas grandes y pequeñas, introduzca primero las grandes, que deben ser menos de la mitad del total de la colada. No lave prendas individuales, ya que puede producirse un desequilibrio. Introduzca una o dos prendas similares.
- Las prendas pequeñas como las medias de seda y los pañuelos deben lavarse dentro de bolsas de rejilla. Antes de lavar sujetadores con aros metálicos, deben extraerse éstos. Si no puede hacerse, deben introducirse en bolsas de rejilla para evitar que el sujetador se introduzca en el hueco entre las cavidades interna y externa.
- Revise todos los bolsillos para comprobar que no haya nada en su interior. Los clavos, las horquillas para el pelo, las cerillas, los bolígrafos, las monedas y las llaves dañarían la lavadora y las prendas.
- Cierre las cremalleras de todas las prendas, abroche los botones y enganche y ajuste los cinturones sueltos, asegúrese de que no puedan dañar otras prendas.
- En primer lugar, utilice el agua con un poco de detergente para lavar las zonas muy sucias, como los cuellos y los puños, para que las prendas queden más limpias.
- Compruebe las juntas de la puerta y que no haya nada en ellas.
- Compruebe que no haya nada en el tambor antes del lavado.
- Debe comprobarse que no haya atrapada ninguna prenda en la junta circular de la puerta, para evitar que se dañen las prendas y la junta.

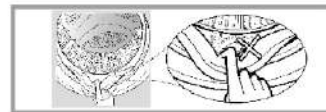
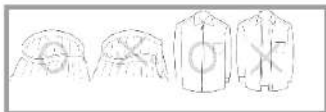

Situaciones que no suponen una avería

La puerta no puede abrirse.	<ul style="list-style-type: none">• El programa se ejecuta.• Hay prendas entre la puerta y las juntas de la puerta.
Se percibe olor.	<ul style="list-style-type: none">• Puede haber olor a goma debido a que algunos componentes son de goma.
Hay muy poca agua en el lavado y el aclarado.	<ul style="list-style-type: none">• La lavadora necesita poca agua durante el funcionamiento.
No llega el agua.	<ul style="list-style-type: none">• ¿Está abierto el grifo?• ¿Se ha congelado el tubo de entrada de agua?• ¿Están bloqueados los filtros?
Solo llega agua a medias.	<ul style="list-style-type: none">• Si baja el nivel de agua, la lavadora cargará agua automáticamente.
Se produce el desagüe durante el lavado.	<ul style="list-style-type: none">• Compruebe si se añade detergente con demasiadas burbujas.
El tiempo restante cambia.	<ul style="list-style-type: none">• Si las prendas están descentradas durante el centrifugado, se aumentará el tiempo de centrifugado para corregir la desviación.
Se escucha un ruido anormal durante el centrifugado.	<ul style="list-style-type: none">• Compruebe si el cable de alimentación toca la carcasa.• ¿Se han desmontado los pernos de transporte?• ¿Hay horquillas para el pelo o monedas en el tambor?
La lavadora no puede funcionar después de un corte de corriente.	<ul style="list-style-type: none">• La lavadora dejará de funcionar después de un corte de corriente. Cuando se restablezca el suministro, seguirá sin poder funcionar. Pulse la tecla de encendido/apagado y reinicie el programa.

Solución de problemas

Problema	Comprobaciones	Soluciones
La lavadora no arranca	<ul style="list-style-type: none"> • Compruebe si se ha pulsado la tecla de encendido/apagado o de inicio/pausa • ¿Está enchufada la lavadora? • ¿Existe un fallo de alimentación? • Compruebe si está cortado el protector de fugas 	<p>Pulse la tecla de encendido/apagado o la de inicio/pausa. Conecte el enchufe. Por favor, espere. Abra el protector de fugas.</p>
El display indica "UE" durante el centrifugado	<ul style="list-style-type: none"> • Compruebe si se han extraído los pernos de transporte • ¿Está instalada la máquina de forma estable? • ¿Son las prendas demasiado pequeñas o ligeras? • ¿Están apretadas las tuercas de bloqueo de debajo de las patas? 	<p>Extraiga los pernos de transporte.</p> <p>Coloque la máquina sobre un suelo estable. Añada más prendas.</p> <p>Apriete las tuercas de bloqueo.</p>
El display indica "IE" durante la entrada de agua	<ul style="list-style-type: none"> • Compruebe si el grifo está cerrado • Compruebe si está cerrado el suministro de agua o la presión de agua es demasiado baja • ¿Están congelados los tubos de entrada de agua? • ¿Están bloqueados los filtros? 	<p>Abra el grifo. Por favor, espere.</p> <p>Use agua caliente para descongelar los tubos.</p> <p>Extraiga los filtros y límpielos.</p>
El display indica "OE" durante la salida de agua	<ul style="list-style-type: none"> • ¿Están colocados demasiado altos los tubos de salida de agua? • ¿Están congelados los tubos de salida de agua? • ¿Están bloqueados los tubos de salida de agua? • ¿Está bloqueado el desagüe del suelo? 	<p>Extraiga los tubos de salida de agua y asegúrese de que la altura sea de 1 m máx. Use agua caliente para descongelar los tubos. Elimine las partículas extrañas y limpie los tubos. Limpie el desagüe del suelo.</p>
El display indica "DE" que es un problema de puerta	<ul style="list-style-type: none"> • Compruebe si la lavadora ha arrancado sin cerrarse bien la puerta 	<p>Compruebe que la puerta esté bien cerrada.</p>
El display indica "EE" que es un problema de no calentamiento	Quite el enchufe y llame al servicio posventa.	
El display indica "FE" durante la entrada de agua continua	Cierre el grifo, quite el enchufe y llame al servicio posventa.	
El display indica "LE" o "CE" cuando el tambor no gira	Cierre el grifo, quite el enchufe y llame al servicio posventa.	
Espuma excesiva	<ul style="list-style-type: none"> • Compruebe si se ha añadido demasiado detergente • Compruebe si se ha añadido demasiado detergente 	<p>Añada una cantidad de detergente razonable.</p> <p>Use el detergente correctamente.</p>

Datos técnicos

Modelo	CLAS6000D	CLAS7200D	CLAS8200D
Capacidad de lavado máx.	6,0 kg	7,0 kg	8,0 kg
Velocidad	1.000 rpm	1.200 rpm	1.200 rpm
Tensión nominal	220V-240V~,50Hz	220V-240V~,50Hz	220V-240V~,50Hz
Potencia de lavado nominal	250 W	300 W	300 W
Potencia de centrifugado nominal	400 W	500 W	500 W
Potencia de calentamiento nominal	1.500 W	1.500 W	1.500 W
Potencia máxima	1.750 W	1.750 W	1.750 W
Ruido durante el lavado	60 dB(A)	60 dB(A)	60 dB(A)
Ruido durante el centrifugado	74 dB(A)	76 dB(A)	76 dB(A)
Presión de agua	0,03-1 Mpa	0,03-1 Mpa	0,03-1 Mpa
Dimensiones externas (CM)	60* 44 * 85	60* 48 * 85	60* 51 * 85

Protección medioambiental

Eliminación correcta de este producto

Esta marca indica que el producto no debe eliminarse junto con las basuras domésticas en todo el territorio de la UE. Para evitar posibles perjuicios para el medio ambiente o la salud humana debido a la eliminación incontrolada de residuos, recíclalo de forma responsable para favorecer la reutilización sostenible de los materiales. Para devolver su aparato usado, utilice los sistemas de devolución y recogida o póngase en contacto con el distribuidor donde compró el producto. Ellos podrán hacerse cargo del producto para su reciclaje medioambientalmente seguro.



Los datos técnicos y las características están sujetos a cambios sin previo aviso para fines de mejora del producto.

Introducción a los programas de uso frecuente

CLAS6000D

Los siguientes datos son solo como referencia

Programa	Temperatura (°C)	Tiempo (m)	Consumo de agua (L/ciclo)	Consumo de energía (KWh/ciclo)	Revolución (rpm)	Carga máxima	Cantidad de humedad residual media
Lana	Frío	0:56	35	0,05	600	≤2kg	95%
Algodón 20 °C	20	1:33	58	0,25	800	Nominal	76%
Algodón 90 °C	80	2:39	60	1,76	800	Nominal	76%
Sintético 40°C	40	1:13	45	0,55	800	≤4 kg	80%
Rápido 15'	Frío	0:15	35	0,04	800	≤2 kg	80%

CLAS7200D

Los siguientes datos son solo como referencia

Programa	Temperatura (°C)	Tiempo (m)	Consumo de agua (L/ciclo)	Consumo de energía (KWh/ciclo)	Revolución (rpm)	Carga máxima	Cantidad de humedad residual media
Lana	Frío	0:56	35	0,06	800	≤2kg	95%
Algodón 20 °C	20	1:33	60	0,25	800	Nominal	76%
Algodón 90 °C	80	2:39	70	1,8	800	Nominal	76%
Sintético 40°C	40	1:13	45	0,55	800	≤4 kg	80%
Rápido 15'	Frío	0:15	35	0,05	800	≤2 kg	80%

CLAS8200D

Los siguientes datos son solo como referencia

Programa	Temperatura (°C)	Tiempo (m)	Consumo de agua (L/ciclo)	Consumo de energía (KWh/ciclo)	Revolución (rpm)	Carga máxima	Cantidad de humedad residual media
Lana	Frío	0:57	35	0,06	800	≤2kg	95%
Algodón 20 °C	20	1:46	60	0,25	800	Nominal	76%
Algodón 90 °C	80	2:35	70	1,8	800	Nominal	76%
Sintético 40°C	40	1:07	45	0,55	800	≤4 kg	80%
Rápido 15'	Frío	0:15	35	0,05	800	≤2 kg	80%

FICHA DEL PRODUCTO

Nombre o marca comercial del proveedor:

Dirección del proveedor ^(b):

Identificador del modelo: CLAS6000D

Parámetros generales del producto:

Parámetro	Valor	Parámetro	Valor		
Capacidad nominal ^(a) (kg)	6,0	Dimensiones en cm	Altura	85	
			Ancho	60	
			Profundidad	44	
IEE _w ^(a)	90,1	Clase de eficiencia energética ^(a)	E		
Índice de eficiencia de lavado ^(a)	1,04	Eficacia de enjuague (g/kg) ^(a)	5,0		
Consumo de energía en kWh por ciclo, basado en el programa eco 40-60. El consumo de energía real depende de cómo se use el aparato.	0,730	Consumo de agua en litros por ciclo, basado en el programa eco 40-60. El consumo real de agua dependerá de cómo se utilice el aparato y de la dureza del agua.	43		
Temperatura máxima en el interior del tejido tratado ^(a) (°C)	Capacidad nominal	45	Cantidad de humedad residual ^(a) (%)	Capacidad nominal	60
	Mitad	40		Mitad	60
	Cuarto	40		Cuarto	64
Velocidad de centrifugado ^(a) (rpm)	Capacidad nominal	1000	Clase de eficiencia de secado con centrifugado ^(a)	C	
	Mitad	1000			
	Cuarto	1000			
Duración del programa ^(a) (h: min)	Capacidad nominal	3:18	Tipo	Autónomo	
	Mitad	2:36			
	Cuarto	2:36			
Emisiones de ruido acústico aéreo en la fase de centrifugado ^(a) (dB(A) re 1 pW)	74	Clase de emisiones de ruido acústico aéreo ^(a) (fase de centrifugado)	B		
Modo apagado (W)	0,50	Modo en espera (W)	N/A		
Inicio con retardo (W) (si corresponde)	4,00	Espera en red (W) (si corresponde)	N/A		

Duración mínima de la garantía ofrecida por el proveedor (b):

Este producto ha sido diseñado para liberar iones de plata durante el ciclo de lavado.

NO

Información adicional:

Enlace al sitio web del proveedor, donde se encuentra la información del punto 9 del anexo II del Reglamento de la Comisión (UE) 2019/2023 (1) (b):

^(a) para el programa eco 40-60.

^(b) los cambios en estos elementos no se considerarán pertinentes a efectos del párrafo 4 del artículo 4 del Reglamento (UE) 2017/1369.

^(c) si la base de datos de productos genera automáticamente el contenido definitivo de esta celda, el proveedor no deberá introducir estos datos.

Información a incluir en la documentación técnica de las lavadoras domésticas

PARÁMETRO	UNIDAD	VALOR
Capacidad nominal para el programa eco 40-60, a intervalos de 0,5 kg (c)	kg	6.0
Consumo de energía del programa eco 40-60 a capacidad nominal ($E_{W, completo}$)	kWh/ciclo	0.910
Consumo de energía del programa eco 40-60 a la mitad de la capacidad nominal ($E_{w, 1/2}$)	kWh/ciclo	0.600
Consumo de energía del programa eco 40-60 a un cuarto de la capacidad nominal ($E_{w, 1/4}$)	kWh/ciclo	0.550
Consumo energético ponderado del programa eco 40-60 (E_w)	kWh/ciclo	0.730
Consumo de energía estándar del programa eco 40-60 (SCE_w)	kWh/ciclo	0.810
Índice de eficiencia energética (IEE_w)	—	90.1
Consumo de agua del programa eco 40-60 a capacidad nominal ($W_{w, completo}$)	L/ciclo	45.0
Consumo de agua del programa eco 40-60 a la mitad de la capacidad nominal ($W_{w, 1/2}$)	L/ciclo	41.0
Consumo de agua del programa eco 40-60 a un cuarto de la capacidad nominal ($W_{w, 1/4}$)	L/ciclo	40.0
Consumo de agua ponderado (W_w)	L/ciclo	43
Índice de eficiencia de lavado del programa eco 40-60 a la capacidad nominal (I_w)	—	1.04
Índice de eficiencia de lavado del programa eco 40-60 a la mitad de la capacidad nominal (I_w)	—	1.04
Índice de eficiencia de lavado del programa eco 40-60 a un cuarto de la capacidad nominal (I_w)	—	1.04
Efectividad de enjuague del programa eco 40-60 a la capacidad nominal (I_R)	g/kg	5.0
Efectividad de enjuague del programa eco 40-60 a la mitad de la capacidad nominal (I_R)	g/kg	5.0
Efectividad de enjuague del programa eco 40-60 a un cuarto de la capacidad nominal (I_R)	g/kg	5.0
Duración del programa eco 40-60 a la capacidad nominal (t_w)	h:min	3:18
Duración del programa eco 40-60 a la mitad de la capacidad nominal (t_w)	h:min	2:36
Duración del programa eco 40-60 a un cuarto de la capacidad nominal (t_w)	h:min	2:36
Temperatura alcanzada durante un mínimo de 5 minutos dentro de la carga durante el programa eco 40-60 a la capacidad nominal (T)	°C	45
Temperatura alcanzada durante un mínimo de 5 minutos dentro de la carga durante el programa eco 40-60 a la mitad de la capacidad nominal (T)	°C	40
Temperatura alcanzada durante un mínimo de 5 minutos dentro de la carga durante el programa eco 40-60 a un cuarto de la capacidad nominal (T)	°C	40
Velocidad de centrifugado en la fase de centrifugado del programa eco 40-60 a la capacidad nominal (S)	rpm	1000
Velocidad de centrifugado en la fase de centrifugado del programa eco 40-60 a la mitad de la capacidad nominal (S)	rpm	1000
Velocidad de centrifugado en la fase de centrifugado del programa eco 40-60 a un cuarto de la capacidad nominal (S)	rpm	1000
Cantidad de humedad residual para el programa eco 40-60 a la capacidad nominal ($D_{completo}$)	%	60

PARÁMETRO	UNIDAD	VALOR
Cantidad de humedad residual para el programa eco 40-60 a la mitad de la capacidad nominal ($D_{1/2}$)	%	60
Cantidad de humedad residual para el programa eco 40-60 a un cuarto de la capacidad nominal ($D_{1/4}$)	%	64
Cantidad de humedad residual ponderada (D)	%	61
Emisiones de ruido acústico aéreo durante el programa eco 40-60 (fase de centrifugado)	dB(A) re 1 pW	74
Consumo de energía en 'modo apagado' (P_o)	W	0.50
Consumo de energía en 'modo en espera' (P_{sm})	w	N/A
¿El 'modo en espera' incluye la visualización de la información?	—	NO
Consumo de energía en 'modo en espera' (P_{sm}) en condiciones de espera en red (si corresponde)	w	N/A
Consumo de energía en 'inicio retardado' (P_{ds}) (si corresponde)	w	4.00

FICHA DEL PRODUCTO

Nombre o marca comercial del proveedor:

Dirección del proveedor ^(b):

Identificador del modelo: CLAS7200D

Parámetros generales del producto:

Parámetro	Valor	Parámetro	Valor		
Capacidad nominal ^(a) (kg)	7.0	Dimensiones en cm	Altura	85	
			Ancho	60	
			Profundidad	48	
IEE _w ^(a)	100.9	Clase de eficiencia energética ^(a)	F		
Índice de eficiencia de lavado ^(a)	1.04	Eficacia de enjuague (g/kg) ^(a)	5,0		
Consumo de energía en kWh por ciclo, basado en el programa eco 40-60. El consumo de energía real depende de cómo se use el aparato.	0.870	Consumo de agua en litros por ciclo, basado en el programa eco 40-60. El consumo real de agua dependerá de cómo se utilice el aparato y de la dureza del agua.	45		
Temperatura máxima en el interior del tejido tratado ^(a) (°C)	Capacidad nominal	45	Cantidad de humedad residual ^(a) (%)	Capacidad nominal	53
	Mitad	36		Mitad	53
	Cuarto	38		Cuarto	53
Velocidad de centrifugado ^(a) (rpm)	Capacidad nominal	1200	Clase de eficiencia de secado con centrifugado ^(a)	B	
	Mitad	1200			
	Cuarto	1200			
Duración del programa ^(a) (h: min)	Capacidad nominal	3:28	Tipo	Autónomo	
	Mitad	2:42			
	Cuarto	2:42			
Emisiones de ruido acústico aéreo en la fase de centrifugado ^(a) (dB(A) re 1 pW)	76	Clase de emisiones de ruido acústico aéreo ^(a) (fase de centrifugado)	B		
Modo apagado (W)	0,50	Modo en espera (W)	N/A		
Inicio con retardo (W) (si corresponde)	4,00	Espera en red (W) (si corresponde)	N/A		

Duración mínima de la garantía ofrecida por el proveedor (b):

Este producto ha sido diseñado para liberar iones de plata durante el ciclo de lavado.

NO

Información adicional:

Enlace al sitio web del proveedor, donde se encuentra la información del punto 9 del anexo II del Reglamento de la Comisión (UE) 2019/2023 (1) (b):

^(a) para el programa eco 40-60.

^(b) los cambios en estos elementos no se considerarán pertinentes a efectos del párrafo 4 del artículo 4 del Reglamento (UE) 2017/1369.

^(c) si la base de datos de productos genera automáticamente el contenido definitivo de esta celda, el proveedor no deberá introducir estos datos.

Información a incluir en la documentación técnica de las lavadoras domésticas

PARÁMETRO	UNIDAD	VALOR
Capacidad nominal para el programa eco 40-60, a intervalos de 0,5 kg (c)	kg	7.0
Consumo de energía del programa eco 40-60 a capacidad nominal ($E_{W, \text{completo}}$)	kWh/ciclo	1.180
Consumo de energía del programa eco 40-60 a la mitad de la capacidad nominal ($E_{W, 1/2}$)	kWh/ciclo	0.720
Consumo de energía del programa eco 40-60 a un cuarto de la capacidad nominal ($E_{W, 1/4}$)	kWh/ciclo	0.580
Consumo energético ponderado del programa eco 40-60 (E_w)	kWh/ciclo	0.870
Consumo de energía estándar del programa eco 40-60 (SCE_w)	kWh/ciclo	0.862
Índice de eficiencia energética (IEE_w)	—	100.9
Consumo de agua del programa eco 40-60 a capacidad nominal ($W_{W, \text{completo}}$)	L/ciclo	50.0
Consumo de agua del programa eco 40-60 a la mitad de la capacidad nominal ($W_{W, 1/2}$)	L/ciclo	46.0
Consumo de agua del programa eco 40-60 a un cuarto de la capacidad nominal ($W_{W, 1/4}$)	L/ciclo	36.0
Consumo de agua ponderado (W_w)	L/ciclo	45
Índice de eficiencia de lavado del programa eco 40-60 a la capacidad nominal (l_w)	—	1.04
Índice de eficiencia de lavado del programa eco 40-60 a la mitad de la capacidad nominal (l_w)	—	1.04
Índice de eficiencia de lavado del programa eco 40-60 a un cuarto de la capacidad nominal (l_w)	—	1.04
Efectividad de enjuague del programa eco 40-60 a la capacidad nominal (l_R)	g/kg	5.0
Efectividad de enjuague del programa eco 40-60 a la mitad de la capacidad nominal (l_R)	g/kg	5.0
Efectividad de enjuague del programa eco 40-60 a un cuarto de la capacidad nominal (l_R)	g/kg	5.0
Duración del programa eco 40-60 a la capacidad nominal (t_w)	h:min	3:28
Duración del programa eco 40-60 a la mitad de la capacidad nominal (t_w)	h:min	2:42
Duración del programa eco 40-60 a un cuarto de la capacidad nominal (t_w)	h:min	2:42
Temperatura alcanzada durante un mínimo de 5 minutos dentro de la carga durante el programa eco 40-60 a la capacidad nominal (T)	°C	45
Temperatura alcanzada durante un mínimo de 5 minutos dentro de la carga durante el programa eco 40-60 a la mitad de la capacidad nominal (T)	°C	36
Temperatura alcanzada durante un mínimo de 5 minutos dentro de la carga durante el programa eco 40-60 a un cuarto de la capacidad nominal (T)	°C	38
Velocidad de centrifugado en la fase de centrifugado del programa eco 40-60 a la capacidad nominal (S)	rpm	1200
Velocidad de centrifugado en la fase de centrifugado del programa eco 40-60 a la mitad de la capacidad nominal (S)	rpm	1200
Velocidad de centrifugado en la fase de centrifugado del programa eco 40-60 a un cuarto de la capacidad nominal (S)	rpm	1200
Cantidad de humedad residual para el programa eco 40-60 a la capacidad nominal (D_{completo})	%	53

PARÁMETRO	UNIDAD	VALOR
Cantidad de humedad residual para el programa eco 40-60 a la mitad de la capacidad nominal ($D_{1/2}$)	%	53
Cantidad de humedad residual para el programa eco 40-60 a un cuarto de la capacidad nominal ($D_{1/4}$)	%	53
Cantidad de humedad residual ponderada (D)	%	53
Emisiones de ruido acústico aéreo durante el programa eco 40-60 (fase de centrifugado)	dB(A) re 1 pW	76
Consumo de energía en 'modo apagado' (P_o)	W	0.50
Consumo de energía en 'modo en espera' (P_{sm})	w	N/A
¿El 'modo en espera' incluye la visualización de la información?	—	NO
Consumo de energía en 'modo en espera' (P_{sm}) en condiciones de espera en red (si corresponde)	w	N/A
Consumo de energía en 'inicio retardado' (P_{ds}) (si corresponde)	w	4.00

FICHA DEL PRODUCTO

Nombre o marca comercial del proveedor:

Dirección del proveedor ^(b):

Identificador del modelo: CLAS8200D

Parámetros generales del producto:

Parámetro	Valor		Parámetro	Valor	
Capacidad nominal ^(a) (kg)	8.0		Dimensiones en cm	Altura	85
				Ancho	60
				Profundidad	51
IEE _w ^(a)	90.3		Clase de eficiencia energética ^(a)	E	
Índice de eficiencia de lavado ^(a)	1.04		Eficacia de enjuague (g/kg) ^(a)	5,0	
Consumo de energía en kWh por ciclo, basado en el programa eco 40-60. El consumo de energía real depende de cómo se use el aparato.	0.820		Consumo de agua en litros por ciclo, basado en el programa eco 40-60. El consumo real de agua dependerá de cómo se utilice el aparato y de la dureza del agua.	47	
Temperatura máxima en el interior del tejido tratado ^(a) (°C)	Capacidad nominal	44	Cantidad de humedad residual ^(a) (%)	Capacidad nominal	53
	Mitad	37		Mitad	53
	Cuarto	36		Cuarto	53
Velocidad de centrifugado ^(a) (rpm)	Capacidad nominal	1200	Clase de eficiencia de secado con centrifugado ^(a)	B	
	Mitad	1200			
	Cuarto	1200			
Duración del programa ^(a) (h: min)	Capacidad nominal	3:38	Tipo	Autónomo	
	Mitad	2:48			
	Cuarto	2:48			
Emisiones de ruido acústico aéreo en la fase de centrifugado ^(a) (dB(A) re 1 pW)	76		Clase de emisiones de ruido acústico aéreo ^(a) (fase de centrifugado)	B	
Modo apagado (W)	0,50		Modo en espera (W)	N/A	
Inicio con retardo (W) (si corresponde)	4,00		Espera en red (W) (si corresponde)	N/A	

Duración mínima de la garantía ofrecida por el proveedor (b):

Este producto ha sido diseñado para liberar iones de plata durante el ciclo de lavado.

NO

Información adicional:

Enlace al sitio web del proveedor, donde se encuentra la información del punto 9 del anexo II del Reglamento de la Comisión (UE) 2019/2023 (1) (b):

^(a) para el programa eco 40-60.

^(b) los cambios en estos elementos no se considerarán pertinentes a efectos del párrafo 4 del artículo 4 del Reglamento (UE) 2017/1369.

^(c) si la base de datos de productos genera automáticamente el contenido definitivo de esta celda, el proveedor no deberá introducir estos datos.

Información a incluir en la documentación técnica de las lavadoras domésticas

PARÁMETRO	UNIDAD	VALOR
Capacidad nominal para el programa eco 40-60, a intervalos de 0,5 kg (c)	kg	8.0
Consumo de energía del programa eco 40-60 a capacidad nominal ($E_{W, \text{completo}}$)	kWh/ciclo	1.120
Consumo de energía del programa eco 40-60 a la mitad de la capacidad nominal ($E_{W, 1/2}$)	kWh/ciclo	0.725
Consumo de energía del programa eco 40-60 a un cuarto de la capacidad nominal ($E_{W, 1/4}$)	kWh/ciclo	0.570
Consumo energético ponderado del programa eco 40-60 (E_w)	kWh/ciclo	0.820
Consumo de energía estándar del programa eco 40-60 (SCE_w)	kWh/ciclo	0.910
Índice de eficiencia energética (IEE_w)	—	90.3
Consumo de agua del programa eco 40-60 a capacidad nominal ($W_{W, \text{completo}}$)	L/ciclo	52.0
Consumo de agua del programa eco 40-60 a la mitad de la capacidad nominal ($W_{W, 1/2}$)	L/ciclo	46.0
Consumo de agua del programa eco 40-60 a un cuarto de la capacidad nominal ($W_{W, 1/4}$)	L/ciclo	43.0
Consumo de agua ponderado (W_w)	L/ciclo	47
Índice de eficiencia de lavado del programa eco 40-60 a la capacidad nominal (I_w)	—	1.04
Índice de eficiencia de lavado del programa eco 40-60 a la mitad de la capacidad nominal (I_w)	—	1.04
Índice de eficiencia de lavado del programa eco 40-60 a un cuarto de la capacidad nominal (I_w)	—	1.04
Efectividad de enjuague del programa eco 40-60 a la capacidad nominal (I_R)	g/kg	5.0
Efectividad de enjuague del programa eco 40-60 a la mitad de la capacidad nominal (I_R)	g/kg	5.0
Efectividad de enjuague del programa eco 40-60 a un cuarto de la capacidad nominal (I_R)	g/kg	5.0
Duración del programa eco 40-60 a la capacidad nominal (t_w)	h:min	3:38
Duración del programa eco 40-60 a la mitad de la capacidad nominal (t_w)	h:min	2:48
Duración del programa eco 40-60 a un cuarto de la capacidad nominal (t_w)	h:min	2:48
Temperatura alcanzada durante un mínimo de 5 minutos dentro de la carga durante el programa eco 40-60 a la capacidad nominal (T)	°C	44
Temperatura alcanzada durante un mínimo de 5 minutos dentro de la carga durante el programa eco 40-60 a la mitad de la capacidad nominal (T)	°C	37
Temperatura alcanzada durante un mínimo de 5 minutos dentro de la carga durante el programa eco 40-60 a un cuarto de la capacidad nominal (T)	°C	36
Velocidad de centrifugado en la fase de centrifugado del programa eco 40-60 a la capacidad nominal (S)	rpm	1200
Velocidad de centrifugado en la fase de centrifugado del programa eco 40-60 a la mitad de la capacidad nominal (S)	rpm	1200
Velocidad de centrifugado en la fase de centrifugado del programa eco 40-60 a un cuarto de la capacidad nominal (S)	rpm	1200
Cantidad de humedad residual para el programa eco 40-60 a la capacidad nominal (D_{completo})	%	53

PARÁMETRO	UNIDAD	VALOR
Cantidad de humedad residual para el programa eco 40-60 a la mitad de la capacidad nominal ($D_{1/2}$)	%	53
Cantidad de humedad residual para el programa eco 40-60 a un cuarto de la capacidad nominal ($D_{1/4}$)	%	53
Cantidad de humedad residual ponderada (D)	%	53
Emisiones de ruido acústico aéreo durante el programa eco 40-60 (fase de centrifugado)	dB(A) re 1 pW	76
Consumo de energía en 'modo apagado' (P_o)	W	0.50
Consumo de energía en 'modo en espera' (P_{sm})	w	N/A
¿El 'modo en espera' incluye la visualización de la información?	—	NO
Consumo de energía en 'modo en espera' (P_{sm}) en condiciones de espera en red (si corresponde)	w	N/A
Consumo de energía en 'inicio retardado' (P_{ds}) (si corresponde)	w	4.00

Content

Safety Notifications.....	2
Part Name.....	3
Installation Instruction.....	4
Methods of Door Lock and Remove.....	9
The Usage Method of the Detergent Box.....	9
Function Introduction of Operating Panel.....	10
The Introduction of Function and Program.....	11
The Introduction of Washing Programs.....	15
Maintenance.....	17
Varieties of Functions.....	19
Notice Before Washing.....	19
Non-Fault Conditions.....	21
Troubleshooting Guide.....	22
Specification.....	23

WARNING

- This appliance is not intended for use by persons (including children) with reduced physical, sensory or mental capabilities, or lack of experience and knowledge, unless they have been given supervision or instruction concerning use of the appliance by a person responsible for their safety.
- Children should be supervised to ensure that they do not play with the appliance. Cleaning and user maintenance shall not be made by children without supervision. Children of less than 3 years should be kept away unless continuously supervised.
- If the supply cord is damaged, it must be replaced by the manufacturer, its service agent or similarly qualified persons in order to avoid a hazard.
- The new hose-sets supplied with the appliance are to be used and that old hose-sets should not be reused.
- This appliance is intended to be used in household and similar applications such as:
 - staff kitchen areas in shops, offices and other working environments;
 - farm houses;
 - by clients in hotels, motels and other residential type environments;
 - bed and breakfast type environments;
 - areas for communal use in blocks of flats or in laundrettes.
- Manual loss, Call our service number.
- Water pressure: 0.03-1 Mpa.
- **CAUTION:** In order to avoid a hazard due to inadvertent resetting of the thermal cut-out, this appliance must not be supplied through an external switching device such as a timer, or connected to a circuit that is regularly switched on and off by the utility.

Safety Notifications (Please Must Follow)

- In order to prevent the harm or damage to the user or the person and property of others, please make sure to follow the safety issues.

Warnings

- The risk of electric shock.

1. Please use 220V–240V, above 10A with ground wire dedicated socket.
2. When inserting and pulling out the power cord please use the plug, please. Don't use the damaged power cord. When the power cord pin is dirty please wipe clean with dry cloth in time.
3. Do not use the wet hand to insert or pull out the plug.
4. Please pull out the plug when finishing, repairing or cleaning.

- The danger of fire and current leakage

1. Do not allow the washing machine close to the fire, or lighted cigarettes, candles and volatile materials.
2. Please do not sprinkle the water on the control panel of washing machine.
3. Please do not put the washing machine in the place of wet and outside place.
4. Please fix the drain pump and make sure the sewer unobstructed.

- The danger of high temperature

1. When washing in high temperature, the door glass will be heating. Please do not touch the door glass, especially children.
2. When opening the door after high temperature washing, please wait for the temperature cooled down to a safe level and the door will unlocked automatically.

- The danger of getting hurt

1. Please handle the carton box after removing, don't let the children touch or eat.
2. Do not allow the children to operate or climb up to the washing machine.
3. Please close the door after use to avoid the children enter into the drum.

- The danger of injury

1. Do not put any heavy things on the top of the washing machine.
2. If you want to move the machine, please remember ask for help.
3. Please do not ask unprofessional people to repair the machine.

- The danger of damage the cloths

1. Please do not wash the cloths which is waterproof, like Raincoat, feather products, sleeping bags
2. Please wash the cloths which can be washed, if you have any doubt, please following the instructions.



- The danger of explosion

1. Please do not washing the cloths which stained with kerosene, gasoline, thinner, inflammable goods.
2. Please do not washing when gas leakage.

- When pull out the plug, the lock can be unlock even if there is lot of water inside. So please check the water level inside before unlock the door in order to avoid the unnecessary loss.

Part name

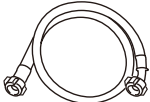
Attachment specification

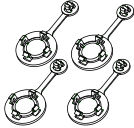
user manual	water supply hose	wrench	transportation bolt caps
			

Part name

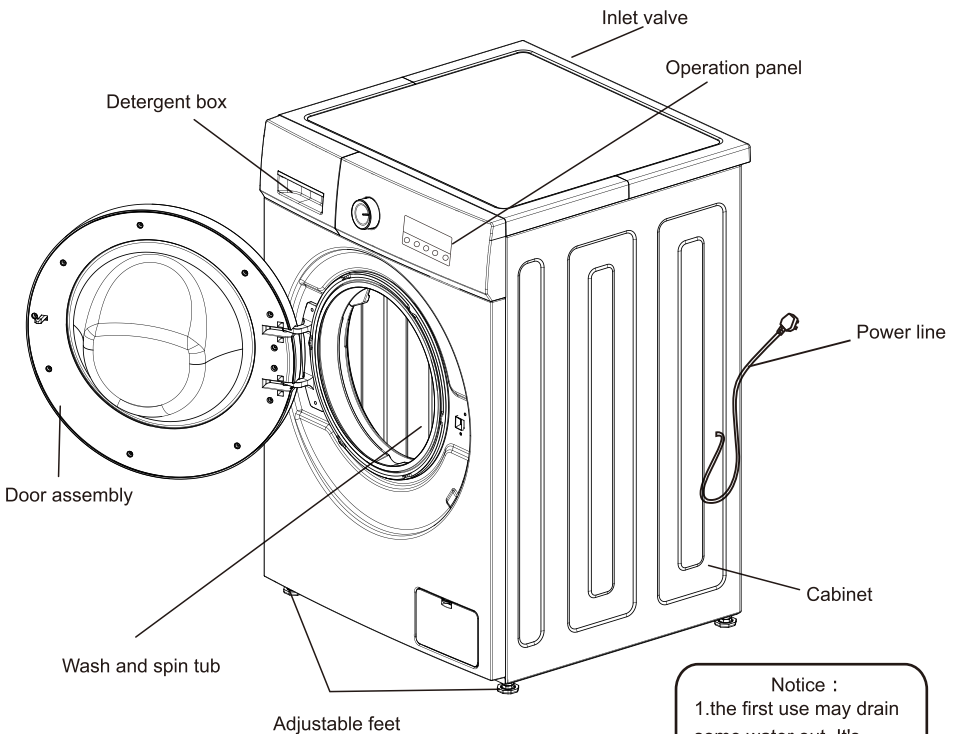

The above picture is just for reference,the detailed information should be based on the real product !

Notice :

- 1.the first use may drain some water out. It's residual water after performance test, belong to the normal phenomenon.
- 2.After each use, please pull the plug and turn off the faucet to prevent accidental flood or fire.

Installation instruction

- Make sure the temperature of the places where the washer is installed or placed above 0°C or put it outside.
- Place the washer correctly according to management standards and regulations.
- Keep the base of washer ventilated when it is placed on the ground with carpet.
- There are too much pests in villages. Please keep the surroundings clean because any damages caused by cockroaches or other pests don't belong to warranty.

Transportation bolt

Washers are installed with transport bolt to prevent internal damage in transit.

Dismantle the transportation bolt

1. In order to prevent internal damage in transit, 4 bolts are installed. Before using the washer, dismantle the bolt. (see chart 1)
- If the bolts are not dismantled, violent vibration, noise and trouble will be caused.
2. Use the attached wrench to loosen the 4 bolts. (see chart 2)
3. Twist the bolt rubber slightly and then pull out the bolts, keep the bolts and wrench as standby. (see chart 3)
- The bolts should be remounted no matter when to transport the washer.
4. Use attached stopples to seal the screw holes. (see chart 4)

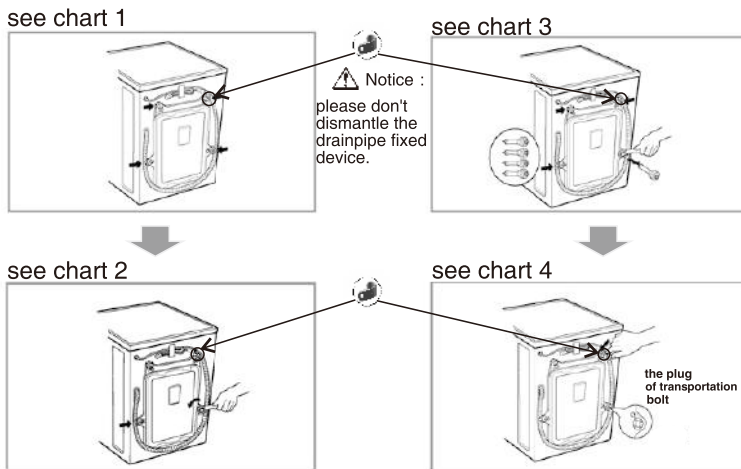

Requires for positions

Horizontal adjustment:

- The slant angle should be less than 1 degree.

Power outlet

- The distance between any side of washer and power outlet should be within 1.5 meters.
- Don't use too many electrical appliances in one outlet.

Environment cleaning

- It's necessary to clean the wall, door and ground.
- Install the washer on a hard and steady ground with floor drain rather than soft blanket or wooden floor.
- Don't put dirty clothes or some other goods on a washer's head cover, otherwise it may impact the normal operation.

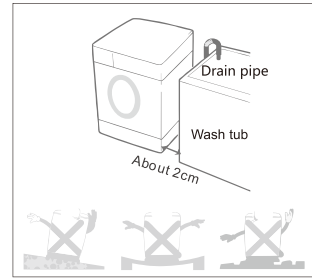

Notice

Power connection

1. Don't use the wiring board or something like that.
 2. If the power lines are damaged, please contact professionals to repair.
 3. After the use of washer, pull the plug and turn the tap off.
 4. Connect the washer with grounded outlet to correspond to the wiring principles.
 5. Place the washer in which is easy to connect the outlet.
- Contact the maintenance center and ask professionals to repair the washer. Laypeople may cause damages and troubles on the washer.
 - Don't put the washer in the place where the temperature is below zero. The pipes will be frozen and break. Moreover, the temperature below zero will damage the programming controller.
 - If move the washer in an environment whose temperature is below zero, please keep the washer at room temperature for a few hours before starting it.

Grounding introduction

- A washer must have the grounding devices. If a trouble happens, the device can reduce the risk of electrical shock. The device is equipped with a cable (including a wire and a grounded plug). The grounded plug must be inserted in an appropriate outlet. If you want to know if the washer is grounded correctly, please contact with professional maintenance staff. If the plug can't match with the outlet, please don't change the plug by yourself.
- Once your washer smokes or emits an odor, please cur the power and contact with professional maintenance staff.

Washers should be connected with water inlet. Please use attached new plumbing rather than the old.

In order to ensure the quality, water injection tests are carried out before the washer leaves factory, so there may be water inside the internal tub, door seals and door panel, which are normal.

Water inlet connection

1. The pressure of supply water should be between 30kPa and 1000kPa.
 2. Don't abrade the screw thread when connect the inlet pipes with valves.
 3. Please install dropping equipment if the pressure of supply water surpasses 1000kPa.
- Two seals are supplied in the connectors of both ends of the pipe to prevent water leaking.
 - Turn on the tap and check if the connectors leak.
 - Check the pipes regularly. Please change them if necessary.
 - Make sure the pipes don't be damaged or twine with each other.

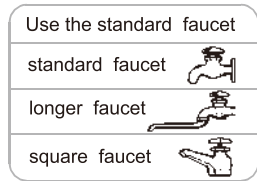

The connection of inlet pipes and taps

- 1** Check the rubber seals on both sides of the hose. Insert a rubber seal into the threaded fittings on each hose to prevent leaking.

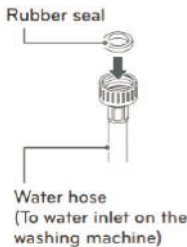

- 2** Connect the water supply hoses to the water faucets tightly by hand and then tighten another 2/3 turn with pliers. -Connect the blue hose to water faucet.

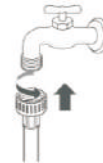

WARNING
• Do not overtighten. Damage to the coupling can result.

- 3** After connecting inlet hose to water faucets, turn on the water faucets to flush out foreign substances (dirt, sand or sawdust) in the water lines. Let water drain into a bucket, and check the water temperature.



- 4** Connect the hoses to the water inlet tightly by hand and then tighten another 2/3 turn with pliers.



WARNING
• Do not overtighten the hoses. Overtightening can damage the valves resulting in leaking and property damage.

- 5** Check for leaks by turning on the faucets. If water leaks, check steps 1 to 4 again.

- Such washing machine is designed for home appliances, please do not install it on ship, traveling truck or plane.
- Please turn off the stopcock if long time out of use.
(e.g vacation)
- Please remove plug and cancel door lock function to avoid child locking himself/herself inside.
- Packing materials(e.g film, foam) could harm child's safety and cause asphyxia! Attention: MAKE ALL PACKING MATERIEALS OUT OF CHILD REACH.

Install drain-pipe

- Please fix the drain-pipe by a lifting rope.
- For the sake of lightening damage or ground leakage, please place the drain-pipe correctly.
- In order to avoid siphon, the height of drain-pipe should be between (0.85m-1.25m), moreover, the terminal of drain-pipe should not be placed in water.
- If the drain-pipe is too long, please do not force to insert it into washing machine, which would cause abnormal noises.
(Please check sketch map next page)

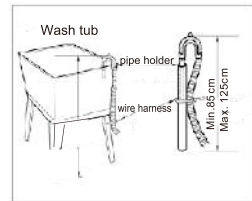
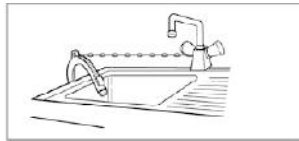
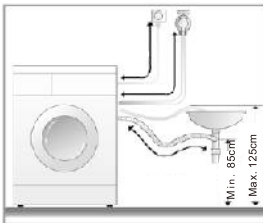

the instruction of installation of pipe

Horizontal Adjustment

- To avoid noise and vibrate by adjusting washing machine level. place it at the room corner preferably.
- If ground not level, please adjust alignment pins.(Do not put wood pieces or something like), please make sure four alignment pins touch ground tightly, and machine level completely.



- Adjust adjustable feet

Adjust the adjustable feet to make sure the washing machine in balance, which can be placed on the ground steadily. After settling, screw the locknut to guarantee. Do not place the washing machine in the platform, which is higher than the ground, in order to prevent the machine from falling down because of other accidents.

- The diagonal check

Applying force downward on the diagonal of the washing machine, washing machine should not shake. (both diagonal need to check, if the washing machine shake, must readjust adjustable foot.)

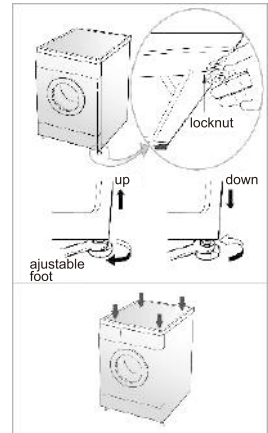

Methods of Door Lock and Remove

DOOR LOCK

- After operating, the door will be locked automatically and "DOOR LOCK" light/picture on the panel is lighting.

Remove Door Lock

- When "DOOR LOCK" light/picture is lighting, press "Start/Pause", WASHING/DRAINING drum stop operating. Please wait for about 2 minutes, door lock will be removed automatically.
- Foam overflowing if open the door during operating, please catch foam with towel.
- If temperature is too high, the door can not be opened during operating.
- If water level is too high, the door can not be open during operating.

The Usage Method of the Detergent Box

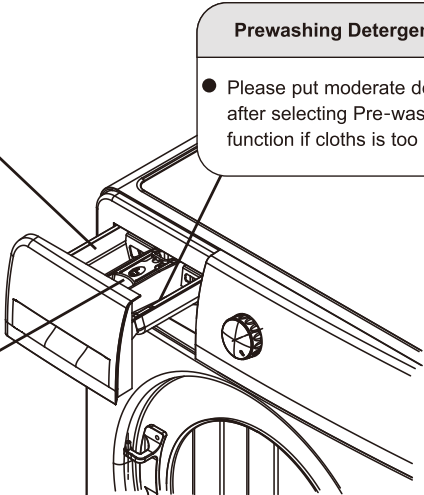

The diagram shows a top-loading washing machine with its detergent drawer open. Four callout boxes provide instructions for different detergent types:

- Synthetic Detergent Powder** (Icon: three vertical bars):
 - Please dissolve detergent (e.g. soap pieces) before putting into detergent box.
- Liquid detergent. Bleach** (Icon: three vertical bars):
 - Please use detergent with less foam.
 - Please use two times water to dilute the concentrated type detergent before putting into detergent box.
- Softener** (Icon: three leaves):
 - Please put softener before washing, which will pour into drum automatically when last patch happening.
 - When using concentrated type softener, please dilute it with appropriate water.
 - Do not exceed MAX mark.
- Prewashing Detergent** (Icon: one vertical bar):
 - Please put moderate detergent after selecting Pre-washing function if cloths is too dirty.

General instructions for detergent use:

- Use special detergent.
- Do not use too much detergent which will cause too much foam and affect washing quality or will cause malfunction.
- Select detergent according to cloths variety, color, water temperature and contamination level.
- Please use moderate detergent to get washing effect and protect environment.

Function Introduction of Operating Panel

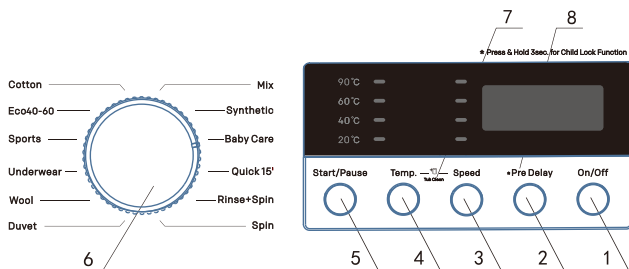

1. Power Button

- Turn on or turn off power.
- When procedure finish, press Power to cut off power.

2. Delay Button

- Delay Time
- Delay time refers to the period from appoint to start.

3. Speed Button

- Select the Speed according to the capacity and variety of cloths.
- Different procedure, different speed select range, but the speed of drum clearance no choice.

4. Temp. Button

- Select water temperature according to the variety and contamination degree.
- Different procedure, different water temperature range, some no choice.

5. Start/Pause Button

- Press it to start operating
- Press it to pause during operation, press again to continue.

6. Program Button

- Select program according to variety and contamination of cloths.

7. Tub Clean

- For the sake of clearing the scouring remained, and completing sterilization&disinfection
- Press Speed+Temp. for more than 3 seconds to start tub clean program.

8.Child-Lock Button

- Press it to guard against child operating.
- Child-Lock operating, other buttons unavailable except Power.
- Press Pre Delay for more than 3 second to ON/OFF Child-Lock function.

The introduction of function and program

Usage of routine clothes

1.Preparations

- Open the door put clothes in and closes the door.
- Pull out the detergent box, add detergent and close the box.
- Connect the inlet pipes and make sure the tap turned on.

2.Press the power button

3.The programs can be selected according to requirements.

- Cotton---Mix---Synthetic---Baby Care---Quick 15'---Rinse+Spin
---Spin---Duvet---Wool---Underwear-Sports---Eco40-60.

4.Press start/Pause button and begin to wash

5.When all operations finished, the buzzer emits a noise.

- Screen shows END, and buzzer rings.
- Open the door to get cloths out.
- Unplug and turn off the stopcock.

The usage of self-compiled program

Use this when need to set up the temperature, times of rinse and the revolution of spin.

1.Prepare to wash

- Open the door, put clothes in and close the door.
- Pull out the detergent box, add detergent and close the box.
- Connect the inlet pipes and make sure the tap turned on.

2.Press the power button

3.The programs can be selected according to requirements.

4.Press Temp./Speed/Delay to setup water

temperature, dewatering speed and appoint time.

5. Press the Start/Pause button to start washing.

6.When all operations finished, the buzzer emits a noise.

- Screen shows END and buzzer rings.
- Get cloths out .
- Unplug and turn off the stopcock.

The introduction of Wool program

This function is set for woolen and fibrous clothes. Please confirm the washing icon in clothes before washing them.

1.Preparation for washing

- Open the door, put clothes in and closes the door.
- Pull out the detergent box, add detergent and close the box.
- Connect the inlet pipes and make sure the tap turned on.

2.Press the power button, connect the power.

3.Rotate the program button and choose the “Wool”

- Please choose appropriate temperature and rotate speed according to requirements.

4.Press the Start/Pause button and begin to wash.

5. When all operations finished, the buzzer emits a noise.

- Washing capacity should be less than 2 kg.
- When finish all programs, please take out all clothes quickly to prevent them from distorting.
- The washing can't be ordered.
- In order to prevent clothes from damaging, the water temperature should be less than 40°C.
- Please separate white or bright color clothes from dark clothes.
- Use the detergent specially for woolen clothes to prevent damaging them.

The introduction for Eco40-60 program

Wash the clothes lightly polluted can save time and energy.

1.Preparation for washing

- Open the door, put clothes in and closes the door.
- Pull out the detergent box, add detergent and close the box.
- Connect the inlet pipes and make sure the tap turned on.

2. Press the power button, connect the power.

3. Rotate the program button and choose the “Eco40-60”

- Please choose appropriate temperature and rotate speed according to requirements.

4. Press the Start/Pause button and begin to wash.

5. When all operations finished, the buzzer emits a noise.

- When the washer is working, if you want to change its setting, please press the Start/Pause button to stop running temporarily and then choose the program you need.

The introduction for Baby Care program

This function can use high temperature to sterilize and remove the mites.

1. preparation for washing

- Open the door, put clothes in and closes the door.
- Pull out the detergent box, add detergent and close the box.
- Connect the inlet pipes and make sure the tap turned on.

2. Press the power button, connect the power.

3. Rotate the program button and choose the “Baby Care”

- Please choose appropriate temperature and speed according to requirements.

4. Press the Start/Pause button and begin to wash.

5. When all operations finished, the buzzer emits a noise.

The introduction for Spin program

1. preparation for washing

- Open the door, put clothes in and closes the door.

2. Press the power button, connect the power.

3. Rotate the program button and choose the “Spin”

4. Press the Start/Pause button

- Begin to drain away water and spin.

5. When all operations finished, the buzzer emits a noise.

- Before spinning, please make sure there are no nails, keys or other foreign matters in the tub to avoid unnecessary loss.
- During the process of spinning, the actual spinning speed may be inconsistent with the program speed, which is because the washer adjust the speed according to the balance between clothes.
- There may be rhythmic drone during spinning, which is the normal voice of drain bump rather than the machine fault.

The introduction of Tub Clean function

1.Preparation for washing

- Please make sure nothing in the tub before cleaning.
- Open the distribution box, add the liquid bleach in the main box.
- Don't add detergent or laundry detergent to prevent causing too much foam.
- Close the distribution box.
- Please make sure the inlet pipes connected well and the tap turned on.

2.Press the power button, connect the power.

3.Press the “Speed” and “Temp.” button for more than three seconds at the same time, which can choose the tub cleaning program.

4.Press the Start/Pause button.

- The programs begin to operate after the door locked.

5.When all operations finished, the buzzer emits a noise.

- After finish the program, dry the inside part of the machine to prevent the door from distorting.
- If there are children at home, please don't open the door for too much time.

The introduction of Child Lock function

- Prevent children from using the washer.
- Set the solving method: when the washer is operating, press the “Pre Delay” for more than three seconds and the child-lock works; then pressing “Pre Delay” for more than three seconds or pulling the plug can relieve child-lock.
- When the washer is operating, after setting the child-lock, all buttons cannot work except the power button; once the child-lock is set, when the washer finishes all programs, press the power button to cut the power and the child-lock can't relieve by itself, when the washer operates again, press “Pre Delay” for more than three seconds to relieve the child-lock.
- When the child-lock is working, if you want to change the washing program, please relieve child-lock first and restart the machine to choose new washing program; if you want to change the temperature or the speed, please relieve child-lock first, then press the Start/Pause button, and change the temperature and speed at last.

The introduction of washing programs

CLAS6000D

program	temperature (°C)	rinse (times)	revolution (rpm)	time (m)	maximum load
Cotton	cold water (20°C, 40°C, 60°C, 90°C)	2	800(0,400,600,1000)	88	rated
Wool	cold water (20°C, 40°C)	2	600(0,400)	56	≤2kg
Sports	20°C (cold water, 40°C)	2	800(0,400,600)	79	≤4kg
Mix	cold water (20°C, 40°C)	2	800(0,400,600)	66	≤4kg
Eco40-60	40°C (cold water, 20°C, 60°C)	2	1000(0,400,600,800)	198	rated
Baby Care	60°C (40°C, 90°C)	3	800(0,400,600)	107	≤3kg
Quick 15'	cold water (20°C, 40°C)	2	600(0,400,800)	15	≤2kg
Rinse + spin	————	2	800(0,400,600,1000)	34	rated
Spin	————	————	800(0,400,600,1000)	14	rated
Underwear	40°C (cold water, 20°C)	2	800(0,400,600)	71	≤3kg
Duvet	60°C (cold water, 20°C, 40°C, 90°C)	2	1000(0,400,600,800)	119	one piece
Synthetic	40°C (cold water, 20°C, 60°C)	2	800(0,400,600)	73	≤3kg

CLAS7200D

program	temperature (°C)	rinse (times)	revolution (rpm)	time (m)	maximum load
Cotton	cold water (20°C, 40°C, 60°C, 90°C)	2	1000(0,400,800,1200)	88	rated
Wool	40°C (cold water, 20°C)	2	800(0,400)	66	≤2kg
Sports	cold water (20°C, 40°C)	2	800(0,400)	71	≤4kg
Mix	cold water (20°C, 40°C)	2	800(0,400)	66	≤4kg
Eco40-60	40°C (cold water, 20°C, 60°C)	2	1200(0,400,800,1000)	208	rated
Baby Care	60°C (40°C, 90°C)	3	800(0,400,1000)	107	≤3kg
Quick 15'	cold water (20°C, 40°C)	2	800(0,400)	15	≤2kg
Rinse + spin	————	2	1000(0,400,800,1200)	34	rated
Spin	————	————	1000(0,400,800,1200)	14	rated
Underwear	40°C (cold water, 20°C)	2	800(0,400,1000)	71	≤3kg
Duvet	40°C (cold water, 20°C)	2	800(0,400)	118	one piece
Synthetic	40°C (cold water, 20°C, 60°C)	2	1000(0,400,800,1200)	73	≤3kg

The introduction of washing programs

CLAS8200D

program	temperature (°C)	rinse (times)	revolution (rpm)	time (m)	maximum load
Cotton	cold water (20°C, 40°C, 60°C, 90°C)	2	1000(0,400,800,1200)	94	rated
Wool	cold water (20°C, 40°C)	2	800(0,400)	57	≤2kg
Sports	20°C (cold water, 40°C)	2	1000(0,400,800)	83	≤4kg
Mix	cold water (20°C, 40°C)	2	1000(0,400,800)	73	≤4kg
Eco40-60	40°C (cold water, 20°C, 60°C)	2	1200(0,400,800,1000)	218	rated
Baby Care	60°C (40°C, 90°C)	3	1000(0,400,800)	130	≤3kg
Quick 15'	cold water (20°C, 40°C)	2	800(0,400,1000)	15	≤2kg
Rinse + spin	—	2	1000(0,400,800,1200)	38	rated
Spin	—	—	1000(0,400,800,1200)	14	rated
Underwear	40°C (cold water, 20°C)	2	1000(0,400,800)	76	≤3kg
Duvet	60°C (cold water, 20°C, 40°C, 90°C)	2	1200(0,400,800,1000)	125	one piece
Synthetic	40°C (cold water, 20°C, 60°C)	2	1000(0,400,800)	67	≤3kg

- Remarks:
 - 1.The time consumption will be changed according to the water pressure, cloths variety, quantity, water temperature.
 - 2.The difference between displayed on screen and actual time consumption will happen.
 - 3.If speed is too lower, poor washing effect will happen, please add more rinse time.
 - 4.Different parameters, different models.
 - 5.When self-designed default procedure is energy procedure, the washing time will be increased automatically.
- The eco 40-60 programme is able to clean normally soiled cotton laundry declared to be washable at 40 °C or 60 °C, together in the same cycle, and that this programme is used to assess the compliance with the EU ecodesign legislation;
- The most efficient programmes in terms of energy consumption are generally those that perform at lower temperatures and longer duration;
- The household washing machine or the household washer-dryer up to the capacity indicated by the manufacturer for the respective programmes will contribute to energy and water savings;
- Noise and remaining moisture content are influenced by the spinning speed: the higher the spinning speed in the spinning phase, the higher the noise and the lower the remaining moisture content
- How to find the model information stored in the product database, as defined in Regulation (EU) 2019/2014 by means of a weblink that links to the model information as stored in the product database or a link to the product database and information on how to find the model identifier on the product
- You can Check the manual and the QR code on the energy efficiency label

Maintenance

- Please maintenance washing machine to extend service life.
- Before maintenance, please unplug.

Body of washing machine

After washing, please clean it with soft cloth. If much contamination, please use appropriate detergent or soap.

- Do not watering directly.
- Do not use putty-powder, diluent, gasoline, alcohol to clean machine body.

Door Gasket Ring

After washing, please remove contamination, wastepaper and so on, if foreign matter exists, please remove.

The Cleaning of Detergent Box

Please clean the detergent box regularly. Pull it out and wash with clean water, then insert back.

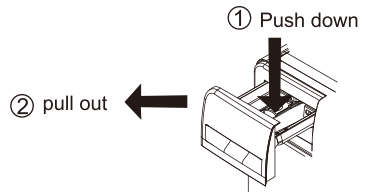

The Cleaning of Universal coupling (Suggest:Once/ half year)

- If waste accumulated, it will influence water inlet speed.
 - 1.Take off the soft pipe from the universal coupling side.
 - 2.Take off the screwing device according to the arrow showed.
 - 3.Wash the inside of the screwing device.
 - 4.Install the cleaned crewing device with the inlet soft pipe.

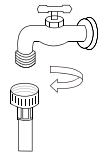

The cleaning of inlet water valve (Suggest:Once/ half year)

- 1.Take off the soft pipe from washing machine side.
- 2.Take off the filter net from water valve.
- 3.Clean the filter net with tooth-brush.
- 4.Install the soft inlet pipe.

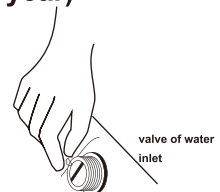

Maintenance

When washing machine is frozen

1. Cover stopcock and the universal coupling with hot towel.
2. Take off the inlet pipe, and put it into 50 degree water.
3. Pour into the drum about 2-3L of 50 degree water.
4. Connect inlet pipe, turn on the stopcock and start the washing machine, please check whether inlet and outlet is normal.

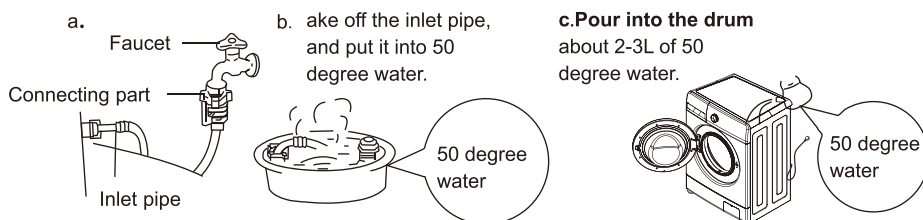

The Cleaning of drain-pump filter(Suggest: once/monthly)

1. Press fastener on the pump after dewatering and power off, open the lid of water-pump filter.(Attention: if hot water inside, please go ahead after it be cold.)
2. Take off the filter anti-anticlockwise.
3. Wash the filter.
4. Direct at pump and insert the filter, tighten it clockwise and tighten the lid.

Attention: a. Please tighten the filter well to avoid leak.
b. Please do not clean during operation.

The Drum Cleaning (Suggest once/monthly)

After using for a period, some dirt maybe exist. You can clean the inside and outside of drum by operating the drum procedure.

Attention: please do not put cloths and detergent when clearing the drum.

Varieties of Functions

Function	Description	
Child lock	Statement	In order to avoid child misplay
	Setup to remove	During operation, press "Pre Delay" for more than 3 seconds, please unplug and or press "Pre Delay" to remove Child Lock
Intellectual lock-remove	Statement	When operation is over, if water insie is higher, the Drain water pump is be on to drain to the open lock water level and stop.
Compensation of power-off	Statement	when power is connected after power off, the time point will continue from the previous stop time point.
Door self-lock	Statement	After selecting procedure, the door locked automatically, 2 minutes after operation over, lock removed.
Clearance of the drum	Statement	To remove wasted and germ, please sterilize to clean the drum.
	Setup to remove	Press SPEED+TEMP. for more than 3 seconds to select tub clean.
Delay	Statement	Press DELAY to select time of washing , Display screen shows 24 hours level, one hour/one level . press it for long time, time shows circular.

Notice before Washing

1.Washing guide identification

- Please check cloths washing guide identification,which shows cloths texture and washing method.

2.Classification washing

- Please wash cloth of the same texture, different texture, different water temperature, speed and washing procedure, please split deep colored cloths from white cloths.Split dyed cloths from cotton,otherwise the white cloths would be discolored.If possible, please do not washing high contaminated cloths with clean ones together.

- The degree of pollution (serious, moderate, slight) classify clothes and wash according to the degree.
- color (white, light color, deep color) classify them and wash.
- velveteen (easy to fall off, easy to be adhered) classify the white and the deep color.

3. Notes

- When put big and small clothes together, put the big first and they have to be less than half of total clothes. Please don't wash single cloth because it may cause the trouble of imbalance. Please add one or two similar clothes.
- Small clothes like silk stockings and handkerchiefs should be put into mesh bags to wash. Before washing the bra with steel rings, please take the rings off. If it is inconvenient to do this, please put them into mesh bags to prevent the bra slipping into the gap between internal and external tubs.
- Check all pockets and make sure nothing in them. Nails, hairpin, match, pen, coin and key will damage your washer and clothes.
- Zip up all clothes, fix the button and hook and tie the loose belt, make sure that other clothes cannot be damaged by them.
- Firstly use the water with a little detergent to wash the parts with too many stains, such as collar and cuffs, which can make the clothes cleaner.
- Check the door seals and make sure nothing on them.
- Make sure there is nothing in the tub before washing.
- To make sure there is cloth caught in the door sealing ring, in order to avoid the cloths and door seal ring from damaging.

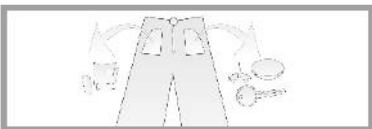
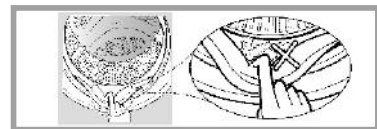
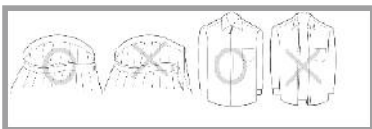
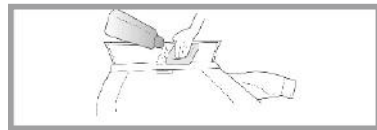

Non-fault conditions

The door can't open.	<ul style="list-style-type: none">● The program is running.● There are clothes between the door and door seals.
There is an odor.	<ul style="list-style-type: none">● There may be a smell of rubber because some components are made up of rubber.
There is too little water when wash and rinse.	<ul style="list-style-type: none">● Roller washing machine just needs a little water when operating.
No water inflowing.	<ul style="list-style-type: none">● Is the tap turned on?● Is the inlet pipe frozen?● Are the filters blocked?
Water inflows halfway	<ul style="list-style-type: none">● If the water level declines, the washer will supply water automatically.
Water outflows when washing.	<ul style="list-style-type: none">● Check if add the detergent with too much bubbles.
Remaining time changes	<ul style="list-style-type: none">● If clothes are off center when spin, spinning time will extend to correct the deviation.
There is abnormal noise when spin.	<ul style="list-style-type: none">● Check if the power line touches with cabinet.● Have the transport bolts been dismantled?● Are there some hairpins or coins in the roller?
The washer can't work after the failure of electricity.	<ul style="list-style-type: none">● The washer will stop working after the failure of electricity. When the power is restored, it still can't continue to work. Please press the power button and reset the program.

Troubleshooting guide

Phenomenon	check points	solutions
Washer can't start	<ul style="list-style-type: none"> ● Check if press the power button or start/pause button? ● Is the plug pulling out? ● Is there a power failure? ● Check if cut the leakage protector? 	<p>Press the power button or start/pause button. Connect the plug. Please wait. Open the leakage protector.</p>
Spinning screen shows "UE"	<ul style="list-style-type: none"> ● Check if disassemble the carriage bolt? ● Is the machine placed steadily? ● Are the clothes too small or light? ● Are the locknuts on under the feet tightened up? 	<p>Disassemble the carriage bolt. Place the machine on a steady ground. Add more clothes. Tighten up the locknuts.</p>
Water inflow screen shows "IE"	<ul style="list-style-type: none"> ● Check if turn the tap off? ● Is the water supply cut off or the water pressure too low? ● Are the water inlet pipes frozen? ● Are the filters blocked? 	<p>Open the stopcock. Please wait. Use hot water to unfreeze the pipes. Take out the filters and clean them.</p>
Water outflow screen shows "OE"	<ul style="list-style-type: none"> ● Are the outlet pipes placed too highly? ● Are the outlet pipes frozen? ● Are the outlet pipes blocked? ● Are the floor drain blocked? 	<p>Please put away the outlet pipes and make sure the height within 1M. Use hot water to unfreeze the pipes. Take out the foreign matter and dredge the pipes. Clean the floor drain.</p>
Door trouble screen shows "DE"	<ul style="list-style-type: none"> ● Make sure if start the washer without closing the door well. 	<p>Make sure the door truly closed</p>
No heating screen shows "EE"	Please pull the plug and entrust the after-sales service	
Continuous water inflow screen shows "FE"	Close the stopcock, pull the plug and ,entrust the after-sales service.	
The screen shows "LE" or "CE" when wash tub doesn't rotate.	Close the stopcock, pull the plug and ,entrust the after-sales service.	
Too much foam	<ul style="list-style-type: none"> ● Check if add too much detergent? ● Check if add too much detergent? 	<p>Add reasonable amount of detergent. Use the detergent correctly.</p>

Specification

Model	CLAS6000D	CLAS7200D	CLAS8200D
Rated washing capacity	6.0kg	7.0kg	8.0kg
Rated voltage	220V-240V~,50Hz	220V-240V~,50Hz	220V-240V~,50Hz
Rated washing power	250W	300W	300W
Rated spinning power	400W	500W	500W
Rated heating power	1500W	1500W	1500W
Maximum power	1750W	1750W	1750W
Washing noise	60dB(A)	60dB(A)	60dB(A)
Spinning noise	74dB(A)	76dB(A)	76dB(A)
Water pressure	0.03-1Mpa	0.03-1Mpa	0.03-1Mpa
External dimension (cm)	60 * 44 * 85	60 * 48 * 85	60 * 51 * 85

Environmental Protection

Correct Disposal of this product

This marking indicates that this product should not be disposed with other household wastes throughout the EU. To prevent possible harm to the environment or human health from uncontrolled waste disposal, recycle it responsibly to promote the sustainable reuse of material resources. To return your used device, please use the collection systems or contact the retailer where the product was purchased. They return and can take this product for environmental safe recycling.



Specification and feature are subject to change without prior notice for purpose of product improvement .

The introduction of washing programs

CLAS6000D

The following data just for reference only

program	temperature (°C)	time (m)	water consumption (L/cycle)	energy consumption (KWh/cycle)	revolution (rpm)	maximum load	Average remaining moisture content
Wool	Cold	56	32	0.05	600	≤2kg	95%
Cotton 20°C	20	1:33	58	0.25	800	rated	76%
Cotton 90°C	80	2:39	60	1.76	800	rated	76%
Synthetic 40°C	40	1:13	45	0.55	800	≤4kg	80%
Quick 15'	Cold	15	35	0.04	800	≤2kg	80%

CLAS7200D

The following data just for reference only

program	temperature (°C)	time (m)	water consumption (L/cycle)	energy consumption (KWh/cycle)	revolution (rpm)	maximum load	Average remaining moisture content
Wool	Cold	56	35	0.06	800	≤2kg	95%
Cotton 20°C	20	1:33	60	0.25	800	rated	76%
Cotton 90°C	80	2:29	70	1.8	800	rated	76%
Synthetic 40°C	40	1:13	45	0.55	800	≤4kg	80%
Quick 15'	Cold	15	35	0.05	800	≤2kg	80%

CLAS8200D

The following data just for reference only

program	temperature (°C)	time (m)	water consumption (L/cycle)	energy consumption (KWh/cycle)	revolution (rpm)	maximum load	Average remaining moisture content
Wool	Cold	57	35	0.06	800	≤2kg	95%
Cotton 20°C	20	1:46	60	0.25	800	rated	76%
Cotton 90°C	80	2:35	70	1.8	800	rated	76%
Synthetic 40°C	40	1:07	45	0.55	800	≤4kg	80%
Quick 15'	Cold	15	38	0.05	800	≤2kg	80%

PRODUCT FICHE

Supplier's name or trade mark:

Supplier's address ^(*):

Model identifier: CLAS600D

General product parameters:

Parameter	Value		Parameter	Value	
Rated capacity ^(*) (kg)	6.0		Dimensions in cm	Height	85
				Width	60
				Depth	44
EEL _W ^(*)	90.1		Energy efficiency class ^(*)	E	
Washing efficiency index ^(*)	1.04		Rinsing effectiveness (g/kg) ^(*)	5.0	
Energy consumption in kWh per cycle, based on the eco 40-60 programme. Actual energy consumption will depend on how the appliance is used.	0.730		Water consumption in litre per cycle, based on the eco 40-60 programme. Actual water consumption will depend on how the appliance is used and on the hardness of the water.	43	
Maximum temperature inside the treated textile ^(*) (°C)	Rated capacity	45	Remaining moisture content ^(*) (%)	Rated capacity	60
	Half	40		Half	60
	Quarter	40		Quarter	64
Spin speed ^(*) (rpm)	Rated capacity	1000	Spin-drying efficiency class ^(*)	C	
	Half	1000			
	Quarter	1000			
Programme duration ^(*) (h:min)	Rated capacity	3:18	Type	free-standing	
	Half	2:36			
	Quarter	2:36			
Airborne acoustical noise emissions in the spinning phase ^(*) (dB(A) re 1 pW)	74		Airborne acoustical noise emission class ^(*) (spinning phase)	B	
Off-mode (W)	0.50		Standby mode (W)	N/A	
Delay start (W) (if applicable)	4.00		Networked standby (W) (if applicable)	N/A	

Minimum duration of the guarantee offered by the supplier ^(*):

This product has been designed to release silver ions during the washing cycle

NO

Additional information:

Weblink to the supplier's website, where the information in point 9 of Annex II to Commission Regulation (EU) 2019/2023 (1) (b) is found:

^(*) for the eco 40-60 programme.

^(*) changes to these items shall not be considered relevant for the purposes of paragraph 4 of Article 4 of Regulation (EU) 2017/1369.

^(*) if the product database automatically generates the definitive content of this cell the supplier shall not enter these data.

Information to be included in the technical documentation for household washing machines

PARAMETER	UNIT	VALUE
Rated capacity for the eco 40-60 programme, at 0,5 kg intervals (c)	kg	6.0
Energy consumption of the eco 40-60 programme at rated capacity ($E_{W,full}$)	kWh/cycle	0.910
Energy consumption of the eco 40-60 programme at half rated capacity ($E_{W,1/2}$)	kWh/cycle	0.600
Energy consumption of the eco 40-60 programme at quarter rated capacity ($E_{W,1/4}$)	kWh/cycle	0.554
Weighted energy consumption of the eco 40-60 programme (E_w)	kWh/cycle	0.730
Standard energy consumption of the eco 40-60 programme (SCE_w)	kWh/cycle	0.810
Energy Efficiency Index (EEl_w)	—	90.1
Water consumption of the eco 40-60 programme at rated capacity ($W_{W,full}$)	L/cycle	45.0
Water consumption of the eco 40-60 programme at half rated capacity ($W_{W,1/2}$)	L/cycle	41.0
Water consumption of the eco 40-60 programme at quarter rated capacity ($W_{W,1/4}$)	L/cycle	40.0
Weighted water consumption (W_w)	L/cycle	43
Washing efficiency index of the eco 40-60 programme at rated capacity (I_w)	—	1.04
Washing efficiency index of the eco 40-60 programme at half rated capacity (I_w)	—	1.04
Washing efficiency index of the eco 40-60 programme at quarter rated capacity (I_w)	—	1.04

PARAMETER	UNIT	VALUE
Rinsing effectiveness of the eco 40-60 programme at rated capacity (I_R)	g/kg	5.0
Rinsing effectiveness of the eco 40-60 programme at half rated capacity (I_R)	g/kg	5.0
Rinsing effectiveness of the eco 40-60 programme at quarter rated capacity (I_R)	g/kg	5.0
Programme duration of the eco 40-60 programme at rated capacity (t_w)	h:min	3:18
Programme duration of the eco 40-60 programme at half rated capacity (t_w)	h:min	2:36
Programme duration of the eco 40-60 programme at quarter rated capacity (t_w)	h:min	2:36
Temperature reached for minimum 5 min inside the load during eco 40-60 programme at rated capacity (T)	°C	45
Temperature reached for minimum 5 min inside the load during eco 40-60 programme at half rated capacity (T)	°C	40
Temperature reached for minimum 5 min inside the load during eco 40-60 programme at quarter rated capacity (T)	°C	40
Spin speed in the spinning phase of the eco 40-60 programme at rated capacity (S)	rpm	1000
Spin speed in the spinning phase of the eco 40-60 programme at half rated capacity (S)	rpm	1000
Spin speed in the spinning phase of the eco 40-60 programme at quarter rated capacity (S)	rpm	1000
Remaining moisture content for the eco 40-60 programme at rated capacity (D_{full})	%	60
Remaining moisture content for the eco 40-60 programme at half rated capacity ($D_{1/2}$)	%	60
Remaining moisture content for the eco 40-60 programme at quarter rated capacity ($D_{1/4}$)	%	64
Weighted remaining moisture content (D)	%	61
Airborne acoustical noise emissions during eco 40-60 programme (spinning phase)	dB(A) re 1 pW	74
Power consumption in 'off mode' (P_o)	W	0.50

PARAMETER	UNIT	VALUE
Power consumption in 'standby mode' (P_{sm})	W	N/A
Does 'standby mode' include the display of information?	—	NO
Power consumption in 'standby mode' (P_{sm}) in condition of networked standby (if applicable)	W	N/A
Power consumption in 'delay start' (P_{ds}) (if applicable)	W	4.00

PRODUCT FICHE

Supplier's name or trade mark:

Supplier's address ^(b):

Model identifier: **CLAS7200D**

General product parameters:

Parameter	Value		Parameter	Value	
Rated capacity ^(a) (kg)	7.0		Dimensions in cm	Height	85
				Width	60
				Depth	48
EEL _w ^(a)	100.9		Energy efficiency class ^(a)	F	
Washing efficiency index ^(a)	1.04		Rinsing effectiveness (g/kg) ^(a)	5.0	
Energy consumption in kWh per cycle, based on the eco 40-60 programme. Actual energy consumption will depend on how the appliance is used.	0.870		Water consumption in litre per cycle, based on the eco 40-60 programme. Actual water consumption will depend on how the appliance is used and on the hardness of the water.	45	
Maximum temperature inside the treated textile ^(a) (°C)	Rated capacity	45	Remaining moisture content ^(a) (%)	Rated capacity	53
	Half	36		Half	53
	Quarter	38		Quarter	53
Spin speed ^(a) (rpm)	Rated capacity	1200	Spin-drying efficiency class ^(a)	B	
	Half	1200			
	Quarter	1200			
Programme duration ^(a) (h:min)	Rated capacity	3:28	Type	free-standing	
	Half	2:42			
	Quarter	2:42			
Airborne acoustical noise emissions in the spinning phase ^(a) (dB(A) re 1 pW)	76		Airborne acoustical noise emission class ^(a) (spinning phase)	B	
Off-mode (W)	0.50		Standby mode (W)	N/A	
Delay start (W) (if applicable)	4.00		Networked standby (W) (if applicable)	N/A	

Minimum duration of the guarantee offered by the supplier ^(b):

This product has been designed to release silver ions during the washing cycle

NO

Additional information:

Weblink to the supplier's website, where the information in point 9 of Annex II to Commission Regulation (EU) 2019/2023 (1) (b) is found:

^(a) for the eco 40-60 programme.

^(b) changes to these items shall not be considered relevant for the purposes of paragraph 4 of Article 4 of Regulation (EU) 2017/1369.

^(c) if the product database automatically generates the definitive content of this cell the supplier shall not enter these data.

Information to be included in the technical documentation for household washing machines

PARAMETER	UNIT	VALUE
Rated capacity for the eco 40-60 programme, at 0,5 kg intervals (c)	kg	7.0
Energy consumption of the eco 40-60 programme at rated capacity ($E_{W,full}$)	kWh/cycle	1.180
Energy consumption of the eco 40-60 programme at half rated capacity ($E_{W,1/2}$)	kWh/cycle	0.720
Energy consumption of the eco 40-60 programme at quarter rated capacity ($E_{W,1/4}$)	kWh/cycle	0.580
Weighted energy consumption of the eco 40-60 programme (E_W)	kWh/cycle	0.870
Standard energy consumption of the eco 40-60 programme (SCE_W)	kWh/cycle	0.862
Energy Efficiency Index (EEL_W)	—	100.9
Water consumption of the eco 40-60 programme at rated capacity ($W_{W,full}$)	L/cycle	50.0
Water consumption of the eco 40-60 programme at half rated capacity ($W_{W,1/2}$)	L/cycle	46.0
Water consumption of the eco 40-60 programme at quarter rated capacity ($W_{W,1/4}$)	L/cycle	36.0
Weighted water consumption (W_W)	L/cycle	45
Washing efficiency index of the eco 40-60 programme at rated capacity (I_w)	—	1.04
Washing efficiency index of the eco 40-60 programme at half rated capacity (I_w)	—	1.04
Washing efficiency index of the eco 40-60 programme at quarter rated capacity (I_w)	—	1.04

PARAMETER	UNIT	VALUE
Rinsing effectiveness of the eco 40-60 programme at rated capacity (I_R)	g/kg	5.0
Rinsing effectiveness of the eco 40-60 programme at half rated capacity (I_R)	g/kg	5.0
Rinsing effectiveness of the eco 40-60 programme at quarter rated capacity (I_R)	g/kg	5.0
Programme duration of the eco 40-60 programme at rated capacity (t_w)	h:min	3:28
Programme duration of the eco 40-60 programme at half rated capacity (t_w)	h:min	2:42
Programme duration of the eco 40-60 programme at quarter rated capacity (t_w)	h:min	2:42
Temperature reached for minimum 5 min inside the load during eco 40-60 programme at rated capacity (T)	°C	45
Temperature reached for minimum 5 min inside the load during eco 40-60 programme at half rated capacity (T)	°C	36
Temperature reached for minimum 5 min inside the load during eco 40-60 programme at quarter rated capacity (T)	°C	38
Spin speed in the spinning phase of the eco 40-60 programme at rated capacity (S)	rpm	1200
Spin speed in the spinning phase of the eco 40-60 programme at half rated capacity (S)	rpm	1200
Spin speed in the spinning phase of the eco 40-60 programme at quarter rated capacity (S)	rpm	1200
Remaining moisture content for the eco 40-60 programme at rated capacity (D_{full})	%	53
Remaining moisture content for the eco 40-60 programme at half rated capacity ($D_{1/2}$)	%	53
Remaining moisture content for the eco 40-60 programme at quarter rated capacity ($D_{1/4}$)	%	53
Weighted remaining moisture content (D)	%	53
Airborne acoustical noise emissions during eco 40-60 programme (spinning phase)	dB(A) re 1 pW	76
Power consumption in 'off mode' (P_o)	W	0.50

PARAMETER	UNIT	VALUE
Power consumption in 'standby mode' (P_{sm})	W	N/A
Does 'standby mode' include the display of information?	—	NO
Power consumption in 'standby mode' (P_{sm}) in condition of networked standby (if applicable)	W	N/A
Power consumption in 'delay start' (P_{ds}) (if applicable)	W	4.00

PRODUCT FICHE

Supplier's name or trade mark:

Supplier's address ^(b):

Model identifier: CLAS8200D

General product parameters:

Parameter	Value		Parameter	Value	
Rated capacity ^(a) (kg)	8.0		Dimensions in cm	Height	85
				Width	60
				Depth	51
EEL _w ^(a)	90.2		Energy efficiency class ^(a)	E	
Washing efficiency index ^(a)	1.04		Rinsing effectiveness (g/kg) ^(a)	5.0	
Energy consumption in kWh per cycle, based on the eco 40-60 programme. Actual energy consumption will depend on how the appliance is used.	0.820		Water consumption in litre per cycle, based on the eco 40-60 programme. Actual water consumption will depend on how the appliance is used and on the hardness of the water.	47	
Maximum temperature inside the treated textile ^(a) (°C)	Rated capacity	44	Remaining moisture content ^(a) (%)	Rated capacity	53
	Half	37		Half	53
	Quarter	36		Quarter	53
Spin speed ^(a) (rpm)	Rated capacity	1200	Spin-drying efficiency class ^(a)	B	
	Half	1200			
	Quarter	1200			
Programme duration ^(a) (h:min)	Rated capacity	3:38	Type	free-standing	
	Half	2:48			
	Quarter	2:48			
Airborne acoustical noise emissions in the spinning phase ^(a) (dB(A) re 1 pW)	76		Airborne acoustical noise emission class ^(a) (spinning phase)	B	
Off-mode (W)	0.50		Standby mode (W)	N/A	
Delay start (W) (if applicable)	4.00		Networked standby (W) (if applicable)	N/A	

Minimum duration of the guarantee offered by the supplier ^(b):

This product has been designed to release silver ions during the washing cycle

NO

Additional information:

Weblink to the supplier's website, where the information in point 9 of Annex II to Commission Regulation (EU) 2019/2023 (1) (b) is found:

^(a) for the eco 40-60 programme.

^(b) changes to these items shall not be considered relevant for the purposes of paragraph 4 of Article 4 of Regulation (EU) 2017/1369.

^(c) if the product database automatically generates the definitive content of this cell the supplier shall not enter these data.

Information to be included in the technical documentation for household washing machines

PARAMETER	UNIT	VALUE
Rated capacity for the eco 40-60 programme, at 0,5 kg intervals (c)	kg	8.0
Energy consumption of the eco 40-60 programme at rated capacity ($E_{W,full}$)	kWh/cycle	1.120
Energy consumption of the eco 40-60 programme at half rated capacity ($E_{W,1/2}$)	kWh/cycle	0.725
Energy consumption of the eco 40-60 programme at quarter rated capacity ($E_{W,1/4}$)	kWh/cycle	0.570
Weighted energy consumption of the eco 40-60 programme (E_w)	kWh/cycle	0.820
Standard energy consumption of the eco 40-60 programme (SCE_w)	kWh/cycle	0.909
Energy Efficiency Index (EEl_w)	—	90.2
Water consumption of the eco 40-60 programme at rated capacity ($W_{W,full}$)	L/cycle	52.0
Water consumption of the eco 40-60 programme at half rated capacity ($W_{W,1/2}$)	L/cycle	46.0
Water consumption of the eco 40-60 programme at quarter rated capacity ($W_{W,1/4}$)	L/cycle	43.0
Weighted water consumption (W_w)	L/cycle	47
Washing efficiency index of the eco 40-60 programme at rated capacity (I_w)	—	1.04
Washing efficiency index of the eco 40-60 programme at half rated capacity (I_w)	—	1.04
Washing efficiency index of the eco 40-60 programme at quarter rated capacity (I_w)	—	1.04

PARAMETER	UNIT	VALUE
Rinsing effectiveness of the eco 40-60 programme at rated capacity (I_R)	g/kg	5.0
Rinsing effectiveness of the eco 40-60 programme at half rated capacity (I_R)	g/kg	5.0
Rinsing effectiveness of the eco 40-60 programme at quarter rated capacity (I_R)	g/kg	5.0
Programme duration of the eco 40-60 programme at rated capacity (t_w)	h:min	3:38
Programme duration of the eco 40-60 programme at half rated capacity (t_w)	h:min	2:48
Programme duration of the eco 40-60 programme at quarter rated capacity (t_w)	h:min	2:48
Temperature reached for minimum 5 min inside the load during eco 40-60 programme at rated capacity (T)	°C	44
Temperature reached for minimum 5 min inside the load during eco 40-60 programme at half rated capacity (T)	°C	37
Temperature reached for minimum 5 min inside the load during eco 40-60 programme at quarter rated capacity (T)	°C	36
Spin speed in the spinning phase of the eco 40-60 programme at rated capacity (S)	rpm	1200
Spin speed in the spinning phase of the eco 40-60 programme at half rated capacity (S)	rpm	1200
Spin speed in the spinning phase of the eco 40-60 programme at quarter rated capacity (S)	rpm	1200
Remaining moisture content for the eco 40-60 programme at rated capacity (D_{full})	%	53
Remaining moisture content for the eco 40-60 programme at half rated capacity ($D_{1/2}$)	%	53
Remaining moisture content for the eco 40-60 programme at quarter rated capacity ($D_{1/4}$)	%	53
Weighted remaining moisture content (D)	%	53
Airborne acoustical noise emissions during eco 40-60 programme (spinning phase)	dB(A) re 1 pW	76
Power consumption in 'off mode' (P_o)	W	0.50

PARAMETER	UNIT	VALUE
Power consumption in 'standby mode' (P_{sm})	W	N/A
Does 'standby mode' include the display of information?	—	NO
Power consumption in 'standby mode' (P_{sm}) in condition of networked standby (if applicable)	W	N/A
Power consumption in 'delay start' (P_{ds}) (if applicable)	W	4.00

CERTIFICADO DE GARANTÍA

Imprescindible la presentación de la factura de compra acompañada del presente certificado de garantía.

Riesgos cubiertos.

Este aparato está garantizado contra cualquier defecto de funcionamiento, siempre que se destine a uso doméstico, procediéndose a su reparación dentro del plazo de garantía y sólo por la red de SAT autorizados.

Nuestros electrodomésticos Corberó cuentan con la garantía legal del fabricante que cubre cualquier avería o defecto durante 36 meses, desde su fecha factura de 1 de enero del 2022. En caso de que fuera necesario, nosotros nos ocupamos de cualquier posible incidencia siempre que se deba a un componente defectuoso o fallo de fabricación.

Excepciones de garantía.

- Que la fecha del certificado no coincida con la fecha de venta de la factura original.
- Averías producidas por golpe, por caída o cualquier otra causa de fuerza mayor.
- Si el aparato ha sido manipulado por personal no autorizado.
- Las averías producidas o derivadas como consecuencia de un uso inadecuado, por defectos de instalación, por introducir modificaciones en el aparato que alteren su funcionamiento.
- Puestas en marcha, mantenimiento, limpiezas, componentes sujetos a desgaste, lámparas, piezas estéticas, oxidaciones, plásticos, gomas, carcasas y cristales.
- Los hornos microondas (a excepción de los integrables) y los hornos sobremesa en el caso de cualquier incidencia de funcionamiento, deben de llevarse al servicio técnico más próximo por parte del cliente. No se recojen ni reparan en el domicilio.
- Garantía termos eléctricos. Garantía de 3 años incluyendo los costes de desplazamiento y mano de obra que correspondan de la reparación del producto, teniendo que tener un mantenimiento una vez cada 12 meses. Especialmente si Ud. ha instalado un aparato a gas, tenga presente como titular de la instalación, la obligatoriedad de realizar una revisión completa de los equipos, (según Real Decreto 238 / 2013, del 5 Abril. RITE. IT3, M. Lo termos eléctricos y calderas que incluyen depósitos acumuladores de agua caliente, para que se aplique la prestación de la Garantía, es obligatorio que el ánodo de magnesio esté operativo y que realice la función de protección adecuadamente. Para ello es recomendable que el ánodo se revise bianualmente por el Servicio Oficial y sea renovado cuando fuera necesario. Periodicidad que deberá ser anual en aquellas zonas con aguas críticas (contenido de CaCO₃ superiores a 200mg/L, es decir a partir de 20ºfH de dureza). Depósitos sin el correcto estado del ánodo de protección, no tienen la cobertura de la garantía. Independientemente del tipo de depósito o producto, todas las válvulas de sobrepresión de calefacción o a.c.s., deberán ser canalizadas para evitar daños en la vivienda por descargas de agua. La garantía del producto no asume los daños causados por la no canalización del agua derramada por esta válvula.

“ESTAS EXCEPCIONES ANULAN LA GARANTÍA, SIENDO LA REPARACIÓN CON CARGO AL CLIENTE”

Periodo amparado en aparatos según ley de garantías en la venta de bienes de consumo Ley vigente es “RD 7/2021”

Servicio Técnico Oficial: 911 08 08 08

CERTIFICATE OF GUARANTEE

The presentation of the purchase invoice accompanied by this guarantee certificate is essential.

Covered Risks.

This appliance is guaranteed against any malfunction, provided that it is intended for domestic use, proceeding to its repair within the warranty period and only by the authorized SAT network.

Our Corberó appliances have the manufacturer's legal warranty that covers any breakdown or defect for 36 months, from the invoice date of January 1, 2022. If necessary, we take care of any possible incident whenever it is due to a defective component or manufacturing fault. Warranty Exceptions

Warranty Exceptions

- That the date of the certificate does not coincide with the date of sale of the original invoice.
- Faults produced by blow, by fall or any other cause of force majeure.
- If the device has been manipulated by unauthorized personnel.
- Faults produced or derived as a consequence of improper use, installation defects, or modifications to the device that alter its operation.
- Start-up, maintenance, cleaning, components subject to wear, lamps, aesthetic parts, oxidation, plastics, rubbers, housings and crystals.
- Microwave ovens (with the exception of built-in ones) and tabletop ovens in the event of any incident of operation, they must be taken to the nearest technical service by the customer. They are not collected or repaired at home.
- Electric thermos guarantee. 3-year warranty including travel and labor costs that correspond to the repair of the product, having to have maintenance once every 12 months. Especially if you have installed a gas appliance, keep in mind as the owner of the installation, the obligation to carry out a complete review of the equipment, (according to Royal Decree 238 / 2013, of April 5. RITE. IT3, M. Lo thermos electrical and boilers that include hot water storage tanks, for the benefit of the Guarantee to apply, it is mandatory that the magnesium anode is operational and that it performs the protection function adequately. For this, it is recommended that the anode be checked biannually by the Official Service and is renewed when necessary. Periodicity that must be annual in those areas with critical waters (CaCO₃ content greater than 200mg/L, that is, from 20°fH of hardness) Deposits without the correct state of the protection anode are not covered by the warranty. Regardless of the type of tank or product, all heating or DHW overpressure valves must be channeled to avoid damage and in the house due to water discharges. The product warranty does not cover damages caused by not channeling the water spilled by this valve.

“THESE EXCEPTIONS VOID THE WARRANTY, THE REPAIR BEING CHARGED TO THE CUSTOMER”

Period covered in devices according to the law of guarantees in the sale of consumer goods Current law is “RD 7/2021”

Official Technical Service: 911 08 08 08