

Corberó

- Antes de usar la lavadora, lea atentamente este manual y consévelo para su consulta futura.
- Los dibujos de este manual son solo orientativos y pueden variar de un modelo a otro.

LAVADORA

Manual de usuario

CLT604VIN
CLT712VIN

Contenido

Datos técnicos del producto	1
Precauciones de seguridad	2
Consejos importantes	4
Visión general de la lavadora	5
Instalación de la lavadora	6
Funcionamiento de la lavadora.....	10
Mantenimiento.....	14
Solución de problemas	16
Apéndice	18
Ficha técnica.....	21

Datos técnicos del producto

Voltaje: 220-240V~/50Hz
Presión de agua: 0,05-0.8MPa

Modelo	Capacidad	Potencia	Dimensiones (W*D*H) mm
CLT604VIN	6.0kg	1850W	595*470*850
CLT712VIN	7.0kg	1850W	595*470*850

NOTA:

1. Todas las ilustraciones del manual se incluyen solo como referencia. Pueden tener diferencias respecto a su modelo.
2. Prevalecerán el funcionamiento y los datos reales.

Precauciones de seguridad

¡ATENCIÓN!

Para reducir el riesgo de incendio, descarga eléctrica o lesiones a las personas que usan su electrodoméstico, siga las precauciones básicas a continuación:

- Si el cable de alimentación está dañado, debe ser sustituido por el fabricante, alguien del servicio técnico o una persona con cualificación similar para evitar cualquier peligro.
- Deben utilizarse las mangueras nuevas suministradas con la lavadora y no deben reutilizarse las antiguas.
- Este aparato no está destinado a ser utilizado por personas (incluidos los niños) con capacidades físicas, sensoriales o mentales reducidas, o con falta de experiencia y conocimientos, a menos que sean supervisados o instruidos sobre el uso del aparato por una persona responsable de su seguridad. Asegúrese que los niños no jueguen con el dispositivo (Esta advertencia es para el mercado europeo)
- Este aparato puede ser utilizado por niños a partir de 8 años y por personas con capacidades físicas, sensoriales o mentales reducidas o con falta de experiencia y conocimientos, siempre y cuando hayan recibido supervisión o instrucciones sobre el uso del aparato de forma segura y comprendan los riesgos que conlleva. Asegúrese que los niños no jueguen con el dispositivo. No deje a los niños que limpien o hagan mantenimiento al dispositivo si no hay un adulto para supervisarlos.
(Esta advertencia es para el mercado europeo)
- La alfombra no puede obstruir la apertura de la lavadora con aberturas de ventilación en la base.
- Los niños menores de 3 años deben mantenerse alejados a menos que sean supervisados continuamente.
- Este aparato está destinado a ser utilizado en el hogar y lugares similares como:
 - Cocinas de tiendas, oficinas y otros entornos de trabajo;
 - granjas
 - por clientes en hoteles, moteles y otros entornos de tipo residencial;
 - entornos de tipo bed and breakfast ;
 - son de uso común en bloques de pisos o lavanderías.
- Tenga en cuenta que la tensión y la frecuencia de la red eléctrica deben ser idénticas a las de la lavadora.
- Para garantizar su seguridad, el enchufe del cable de alimentación debe insertarse en una toma de corriente con conexión a tierra.
- No utilice ningún enchufe con una corriente inferior a la de la lavadora.
- No utilicen su lavadora cuando las piezas faltan o están rotas.
- No extraiga nunca el enchufe con las manos mojadas.

Precauciones de seguridad

- Sustituya inmediatamente el cable de alimentación desgastado y los enchufes sueltos.
- Desenchufe la lavadora antes de limpiarla o hacer cualquier reparación.
Por favor, compruebe si el agua dentro del tambor se ha vaciado antes de abrir la puerta.
No abra la puerta si ve que queda agua dentro.
- Mantenga a los niños y a las mascotas alejados de la lavadora cuando funciona porque el cristal de la puerta puede estar muy caliente.
- Asegúrese de que el agua y el dispositivo eléctrico deben ser conectados por un técnico cualificado de acuerdo con las instrucciones del fabricante y las normas de seguridad de su país.
- Antes de que la lavadora funcione, los envoltorios y pernos de transporte deben estar retirados. En caso contrario la lavadora podría estropearse seriamente durante el lavado de ropa..
- La gasolina y el alcohol, productos tóxicos o explosivos etc., no deben utilizarse como detergentes. Seleccione únicamente los detergentes adecuados para el lavado a máquina.
- Tenga cuidado en no quemarse mientras la lavadora vacía el agua caliente.
- No desenchufe nunca la lavadora tirando del cable de alimentación, sujete siempre el enchufe con firmeza y sáquelo de la toma de corriente.
- Si su antiguo electrodoméstico ya no se utiliza, le recomendamos que retire la puerta y corte el cable de alimentación.
- Los materiales de embalaje pueden ser peligrosos para los niños.
- No se suba ni se siente en la cubierta superior de la lavadora.
- No deje que los niños o las mascotas suban ni se sienten en la cubierta superior de la lavadora.
- No se apoye en la puerta de la lavadora.

Consejos importantes

- Esta lavadora doméstica no está pensada para instalarse empotrada.
- Esta lavadora debe utilizarse solo en interior.
- Asegúrese de que todos los bolsillos de las prendas estén vacíos. Los objetos afilados y rígidos como monedas, broches, clavos, tornillos o piedras, etc. pueden causar daños graves en la lavadora.
- Recuerde desconectar los suministros de agua y electricidad inmediatamente después de acabar el lavado.
- La lavadora no debe instalarse en un cuarto de baño ni en espacios muy húmedos o lugares donde haya gases explosivos o cáusticos.
- Antes de usar la lavadora por primera vez, debe hacerse funcionar realizando un ciclo de todos los programas, con el tambor vacío.
- No repare ni cambie ninguna pieza de la lavadora a menos que esté recomendado específicamente en las instrucciones de reparación para el usuario y tenga los conocimientos y habilidades para hacerlo.
- Está prohibido lavar alfombras y sujetadores con aros.
- No recargue nunca agua manualmente durante el lavado.
- Cuando haya finalizado el programa, espere un par de minutos antes de abrir la puerta.
- Cuando se manipule la lavadora, en primer lugar debe drenarse el agua acumulada. Manipule la lavadora con cuidado. No utilice nunca ninguna parte de la lavadora que sobresalga para levantarla. La puerta de la lavadora no debe usarse como sujeción para el transporte.
- La lavadora con una sola válvula de entrada puede conectarse al suministro de agua fría. La lavadora con dos válvulas de entrada de agua puede conectarse al suministro de agua caliente y fría, respectivamente.

Visión general de la lavadora



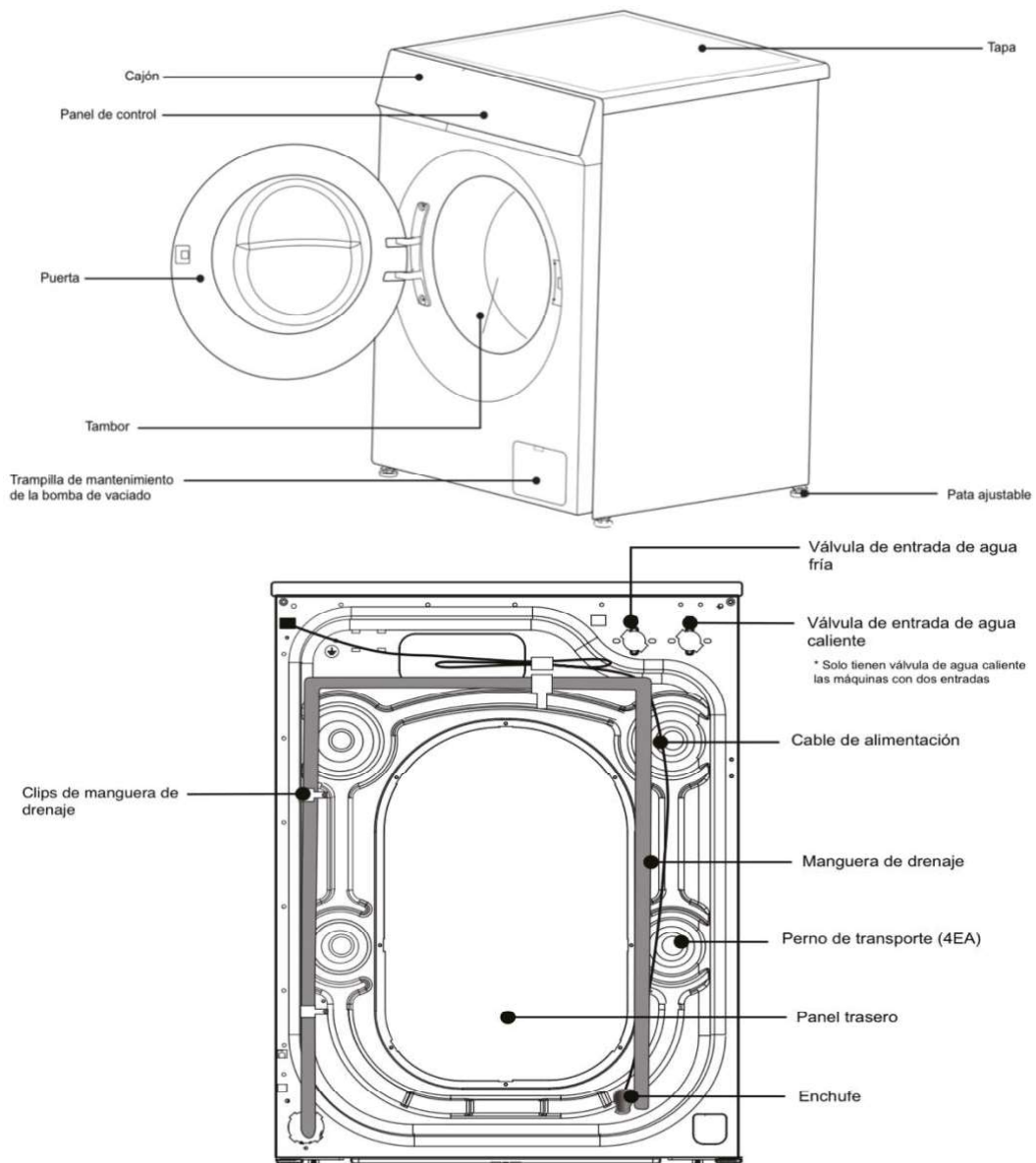

GUARDE ESTAS INSTRUCCIONES

LA LAVADORA ES SOLO PARA USO DOMÉSTICO



Instalación de la lavadora

■ Accesorios

Manguera de entrada (conectar al suministro de agua fría)	Manguera de entrada de agua caliente (conectar al suministro de agua caliente)	Pernos de transporte X 4	Racor en codo para la manguera de drenaje	Llave (Se usa para ajustar las patas de la lavadora,
				

■ Quitar los pernos de transporte

- Para evitar daños internos en la máquina durante el transporte, en la parte posterior de la misma hay instalados 4 pernos de transporte.
- Antes de utilizar la lavadora deben extraerse los pernos de transporte. Si no es así, pueden producirse fuertes vibraciones, ruidos y fallos.
- Si es necesario transportar la lavadora, deben instalarse de nuevo los pernos de transporte para evitar daños en el interior de la máquina durante el transporte.

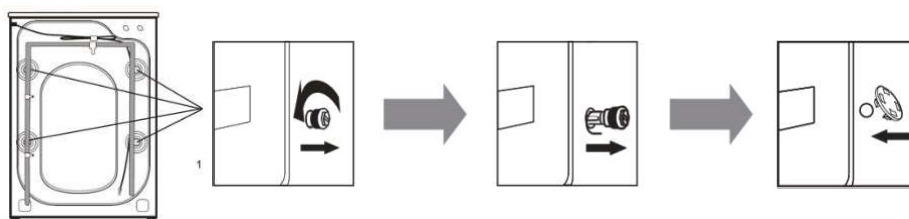

1. Afloje los cuatro pernos de transporte con una llave.

2. Tome la cabeza de cada perno y pásela por la parte ancha del agujero.

3. Tape los agujeros con las tapas de plástico.

■ Nivelar la lavadora

La lavadora no debe instalarse en exterior ni en un lugar donde la temperatura ambiente sea inferior a 0°C; no

puede instalarse sobre una moqueta, alfombra ni suelo de madera; debe instalarse sobre una base resistente y nivelada, con un ángulo de inclinación inferior a 10°

, Si la lavadora es inestable debido a que la base es irregular, pueden ajustarse las patas de la parte inferior de la máquina, para estabilizar la lavadora.

• Durante el proceso de ajuste, se presiona en la línea diagonal de la tapa superior de la lavadora. Si la lavadora da sacudidas, deben reajustarse las patas regulables.

. Afloje las tuercas de bloqueo que hay sobre las patas de goma y regule la altura de las 4 patas ajustables para que se apoyen contra el suelo uniformemente y no haya sacudidas.

Instalación de la lavadora

1. Afloje las tuercas de bloqueo que hay sobre las patas de goma y regule la altura de las 4 patas ajustables para que se apoyen contra el suelo uniformemente y no haya sacudidas.

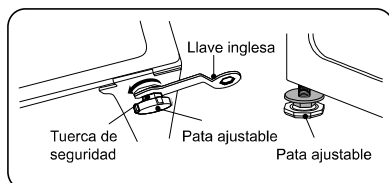

2. Después de nivelar, ajuste las tuercas que hay encima de las 4 patas de goma usando una llave para bloquearlas.

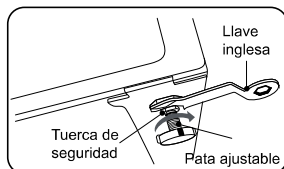

Instalación de la lavadora

■ Conexión de la manguera de entrada

Conexión a un grifo de agua roscado



1. Conecte la manguera de agua al grifo de agua y, a continuación, gire el conector a la derecha, como se muestra.

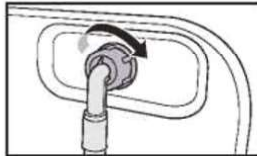

2. Conecte el otro extremo de la manguera de agua a la válvula de entrada en la parte trasera de la lavadora. Apriete la manguera girando a la derecha.

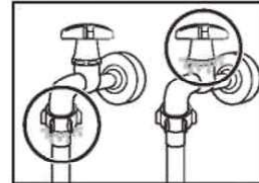

3. Abra el grifo de agua y compruebe si hay fugas en torno a las áreas de conexión. Si hay fugas de agua, repita los pasos anteriores.

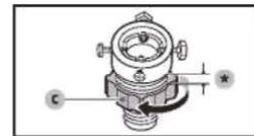
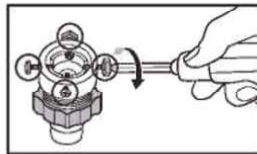
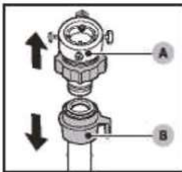

Conexión a un grifo de agua no roscado

Extraiga el adaptador (A) 2. Use un destornillador Phillips para aflojar 3. Sujete el adaptador y gire la pieza (C) de la manguera de agua (B). Hay cuatro tornillos en el adaptador.

3. Sujete el adaptador y gire la pieza (C) de la manguera de agua en la dirección de la flecha, para aflojarlo 5mm (*).

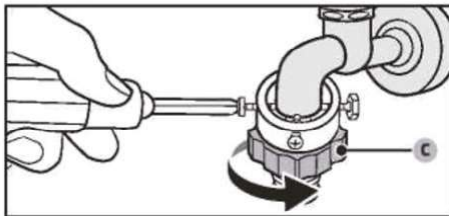

4. Inserte el adaptador en el grifo de agua y después apriete los tornillos, levantando al mismo tiempo el adaptador.

5. Gire la pieza (C) en la dirección de la flecha para

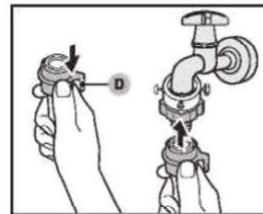

6. Tirando hacia abajo de la pieza (D) de la manguera de agua, conectar la manguera de agua al adaptador. Después, suelte la pieza (D). La manguera encaja en el adaptador con un clic.

7. Para completar la conexión de la manguera de agua, véase 2 y 3 en la sección "Conexión a un grifo de agua roscado".

Instalación de la lavadora



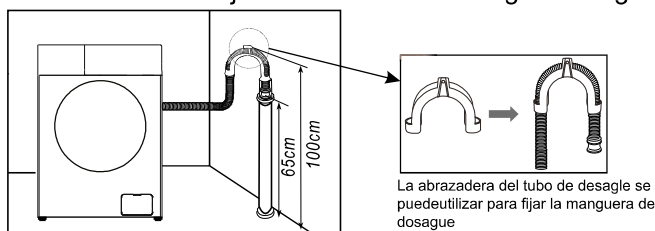

■ Conexión de la manguera de drenaje

Para evitar sifonaje, el tubo de drenaje debe instalarse a una altura de 65-100 cm y el extremo del tubo de drenaje no debe estar sumergido en agua.



- Compruebe regularmente el estado del tubo de agua, para comprobar que no está dañado, enredado o doblado y, si es necesario, cámbielo.
- Fije el tubo de drenaje antes de usarlo y compruebe que el desagüe no esté obstruido por objetos extraños.
- Si es necesario ampliar la entrada de agua o el tubo de drenaje, puede comprarlo en un centro local de servicios posventa.

■ Consejos para el lavado

<input checked="" type="checkbox"/>	Consulte la etiqueta de las prendas para confirmar si pueden lavarse a máquina.	
<input checked="" type="checkbox"/>	Revise los bolsillos de las prendas y saque los objetos que pueda haber, como monedas, horquillas, llaves, etc.	
<input checked="" type="checkbox"/>	Los cordones largos deben atarse en un nudo, abrocharse los botones y cerrarse las cremalleras.	
<input checked="" type="checkbox"/>	No debe lavarse con programas demasiado largos. Las prendas deben extenderse y sacudirse antes de introducirlas en la lavadora.	
<input checked="" type="checkbox"/>	Para evitar que los bolones hagan ruido durante el lavado, gire las prendas con botones antes de introducirlas en la lavadora.	

■ Adición de detergente

1. Extraiga el cajón de detergente.
2. Ponga el detergente para el prelavado en el compartimento I
3. Ponga el detergente para el lavado en el compartimento II
4. Ponga el suavizante en el compartimento.
5. Escoja el tipo de detergente apropiado para la temperatura de lavado seleccionada, con el fin de obtener el mejor resultado de lavado con menor consumo de agua y energía.

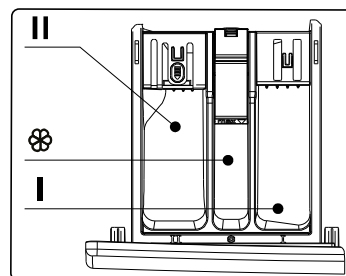

Funcionamiento de la lavadora

■ Panel de control

* La ilustración siguiente es sólo un ejemplo del panel de control. La ilustración solo es para referencia. Debe comprobar el panel real de su modelo.

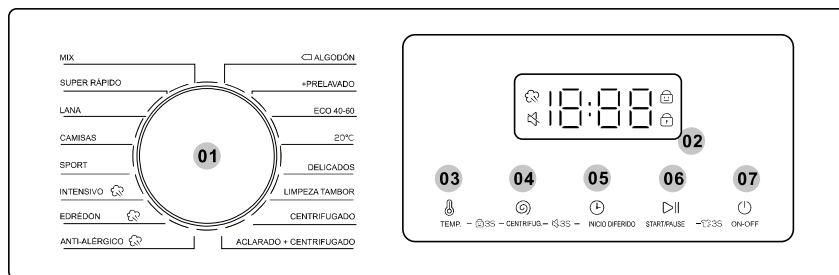



01 Selector de programas	Gire el selector para seleccionar un programa.
02 Panel indicador	Muestra información del programa actual y el tiempo estimado que falta para que acabe o bien un código si se ha producido un problema.
03 Temp.	Pulse para cambiar la temperatura del agua del programa actual. El rango de temperatura disponible depende del programa. La temperatura seleccionada se visualizará en el panel indicador.
04 CENTRIFUG.	Pulse para cambiar la velocidad de centrifugado del programa actual. La velocidad disponible depende del programa. La velocidad de centrifugado seleccionada se visualizará en el panel indicador.
05 INICIO DIFERIDO	Pulse Retardo repetidamente para desplazarse entre las opciones disponibles (de 3 a 24 horas, en incrementos de una hora).
06 START/PAUSE	Pulse para iniciar/pausar el funcionamiento. Pulse el botón una vez para iniciar un programa. Para pausar el funcionamiento, pulse de nuevo el botón. Puede cambiar los ajustes y opciones del programa. Para reanudar el funcionamiento, pulse de nuevo el botón.
07 ON-OFF	Pulse para encender/apagar la lavadora. Si enciende la lavadora y no la usa en un plazo de 10 minutos, se apagará automáticamente.

Funcionamiento de la lavadora

Retardo

Puede programar la lavadora para que finalice el lavado automáticamente a una hora determinada, puede escoger un retardo entre 3 y 24 horas (en incrementos de 1 hora). La hora visualizada indica la hora a la que finalizará el lavado.

1. Seleccione un programa. Después cambie los ajustes del programa, si es necesario.
2. Pulse **Retardo** repetidamente hasta que se ajuste la hora de finalización que desee.
3. Pulse  **Inicio/Pausa**.
Se enciende el indicador correspondiente con el reloj en funcionamiento.
4. Para cancelar el **Retardo**, reinicie la lavadora pulsando  **Encendido/Apagado**.

Ejemplo de caso real

Ud. desea acabar dentro de 3 horas un programa que dura dos horas. Para ello, añada la opción Retardo al programa actual con el ajuste de 3 horas y pulse  **Inicio/Pausa** a las 2:00 p.m. ¿Qué ocurre entonces? La lavadora empieza a funcionar a las 3:00 p.m. y acaba a las 5:00 p.m.

Lavado con vapor

Si el icono está siempre encendido, significa que la función de lavado con vapor está activada. Debido a las diferencias de configuración de los modelos, algunos no tienen esta función, consulte el modelo real.

Seguro para niños

Para evitar accidentes, el seguro para niños bloquea todos los botones, excepto el de  **Encendido/Apagado**.

- Para activar o desactivar la función de Seguro para niños, mantenga pulsadas **Temp.** y **Velocidad** simultáneamente durante 3 segundos.

Cuando esté activado el Seguro para niños, se enciende el indicador .

Sonido desactivado

Puede activar o desactivar el sonido del selector de programas y de todos los botones.

- Para activar o desactivar el sonido, mantenga pulsados **Velocidad** y **Retardo** simultáneamente durante 3 segundos. Cuando el sonido esté desactivado, se enciende el indicador .

Puerta cerrada



Cuando la puerta no está cerrada o bloqueada normalmente, el icono está apagado; cierre la puerta correctamente y el icono estará encendido fijo.

Recarga

Pulse el botón  **Inicio/Pausa** más de 3 segundos. La puerta se desbloqueará y podrá añadir prendas a mitad del ciclo de lavado.

Funcionamiento de la lavadora

■ Programas

Program	Applicable of fabric to washing
Mix	Para lavar juntas prendas de algodón, lino y fibras sintéticas.
Super Rápido	Para lavado rápido de prendas ligeras poco sucias (18 min. aprox.)
Lana	Para lavar prendas de lana
Camisas	Para lavar camisas o prendas ligeras de verano
Sport	Para lavar prendas de deporte
Intensivo 	Para lavar prendas medio o muy sucias
Edredón 	Para lavar textiles del hogar/grandes
Anti-Alérgico 	Realiza un lavado a alta temperatura y aclarado adicional para eliminar eficazmente todos los restos de detergente
Algodón	Para lavar tejidos de algodón de ramio
Prelavado	Añade un proceso de lavado preliminar antes de iniciar el programa de lavado
ECO 40-60	Para lavar prendas normales a una temperatura de 40 °C-60 °C o menos
20 °C	Para lavar prendas cálidas a una temperatura de 20 °C o menos
Delicados	Para lavar prendas delicadas
Limpieza tambor	Para limpiar el interior del tambor a alta temperatura
Centrifugado	Para escurrir las prendas separadamente
Aclarado + Centrifugado	Para aclarar y escurrir prendas

Funcionamiento de la lavadora

■ Tabla de programas de lavado

- La eficiencia y el rendimiento del lavado dependen de la calidad del detergente utilizado. Use solo detergente especial para lavar a lavadora.
- Si es necesario, use un detergente específico, p. ej. para tejidos sintéticos y de lana. Siga siempre las recomendaciones del fabricante del detergente.
- No use productos de limpieza en seco como tricloroetileno y similares.
Escoja el mejor detergente

Programa	Carga máxima (kg)					Tipo de detergente		
	6	7	8	9	10	Universal	Especial	Suavizante
Mix	3	3.5	4	4.5	5	L/P	-	O
Super Rápido	2	2	2	2	2	L/P	-	O
Lana	1.5	2	2	2	2	-	UP	-
Camisas	2	2.5	3	3.5	4	L/P	L	O
Sport	2	2.5	3	3.5	4	L/P	-	O
Intensivo ☁	6	7	8	9	10	L/P	-	O
Edredón ☁	4	5	6	7	8	L/P	UP	O
Anti-Alérgico ☁	3	3.5	4	4.5	5	L/P	L/P	O
Algodón	6	7	8	9	10	L/P	-	O
+ Prelavado	4	5	6	7	8	L/P	-	O
ECO 40-60	6	7	8	9	10	L/P	-	O
20°C	3	3.5	4	4.5	5	L/P	-	O
Delicados	3	3.5	4	4.5	5	L/P	UP	-
Limpieza tambor	0	0	0	0	0	-	-	-
Centrifugado	6	7	8	9	10	-	-	-
Aclarado + Centrifugado	6	7	8	9	10	-	-	O

nL= detergente en gel/líquido P= detergente en polvo O= opcional - = no
Si se usa detergente líquido, no se recomienda activar el retardo de tiempo.

Recomendamos usar: Detergente en polvo de 20 °C-95 °C; detergente para lana de 20 °C-40 °C;

*Solo debe seleccionarse la temperatura de lavado a 95 °C para necesidades especiales de higienización.

Funcionamiento de la lavadora

■ Uso de otras funciones

Apertura de emergencia de la puerta (no presente en algunos modelos)

- Si desea sacar las prendas cuando hay un corte de energía prolongado, compruebe que el nivel de agua en el tambor esté por debajo del nivel de seguridad, la temperatura sea inferior a 40 °C y que el tambor no gire, después extraiga la manguera de drenaje y bájela, vuelva a colocarla cuando haya salido el agua;
- Abra la trampilla de mantenimiento de la bomba de vaciado que hay en la parte frontal inferior derecha, tire ligeramente de la barra, cuando escuche un ligero sonido abra la puerta y extraiga o introduzca prendas;
- Cierre la trampilla de nuevo;
- Este método solo debe usarse en caso de emergencia.



Función de reanudación

Esta lavadora tiene la función de reanudación en caso de que se apague. Si hay una falla de energía o se corta la corriente durante el lavado, la lavadora puede recordar el estado de funcionamiento y reanudar el trabajo una vez se restablece la energía.

Esta lavadora

Valoración del peso de la colada

- Al comienzo del lavado, la lavadora valorará el peso de la colada y dispensará el detergente automáticamente (siempre que haya detergente suficiente en el cajón), después decidirá la cantidad de agua más apropiada para ahorrar agua.

Protección contra desequilibrio

- Cuando la lavadora está preparada para centrifugar, puede tomarse un tiempo para equilibrar las prendas si existe mucho desequilibrio.
- Si las prendas están todavía desequilibradas dentro del tambor después de esto, la velocidad de centrifugado puede ser más lenta para evitar vibraciones excesivas.
- Si hay muy pocas prendas en el tambor, es posible que la lavadora no centrifugue para proteger contra desequilibrio, para que centrifugue debe añadir más prendas en la lavadora.

A mangueira de água fornecida pode diferir dependendo do modelo. Por favor, siga a instrução de acordo com a mangueira de água fornecida.

Mantenimiento

La lavadora debe someterse a mantenimiento después de un tiempo de uso prolongado. Un mantenimiento correcto prolongará la vida útil de la máquina. Para evitar peligros, antes del mantenimiento debe desconectarse el enchufe. Cierre la puerta de la secadora después de cada uso, para evitar que los niños puedan jugar, entrar en el interior y quedar atrapados.

Mantenimiento

■ Limpieza del cajón de detergente

1. Presione hacia abajo la pieza ① del interior del cajón y extraiga el cajón de detergente.
2. Levante el clip, extraiga la cubierta del suavizante y lave con agua todas las ranuras.
3. Coloque de nuevo la cubierta del suavizante y el cajón en su posición.

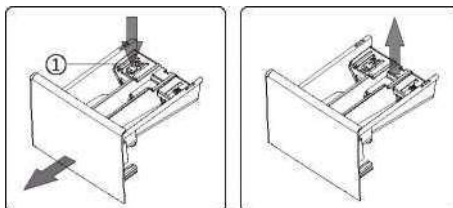

■ Limpieza de la bomba de drenaje

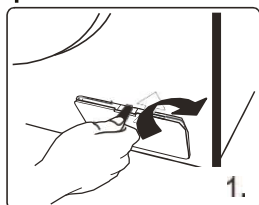

- 1: Quite la cubierta protectora de la bomba de drenaje en la dirección que se muestra aquí, usando una moneda o similar.

Desenrosque el filtro, recoja el agua que pueda quedar retenida, extraiga cualquier objeto extraño del filtro de la bomba de drenaje.

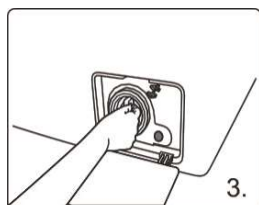
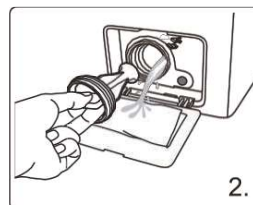

- Coloque de nuevo el filtro.

■ Limpieza del filtro de la válvula de entrada (recomendado una vez cada seis meses)

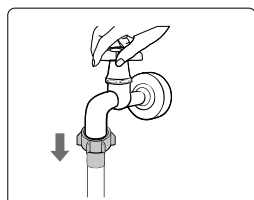

- 1: Cierre el grifo, extraiga el tubo de entrada de agua del grifo y frote el filtro con un cepillo pequeño.

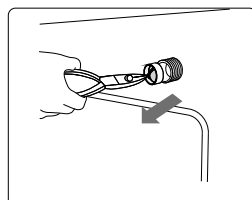

- 2: Desenrosque el tubo de entrada de agua de la parte trasera de la máquina, extraiga el filtro con unos alicates de punta larga, límpielo e instálelo de nuevo.

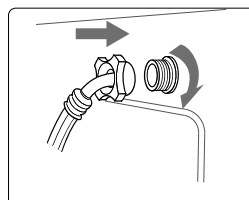

- 3: Conecte de nuevo el tubo de entrada de agua. Abra el grifo y compruebe que no haya fuga de agua.

NOTA: Si su lavadora se ha congelado, contacte con un técnico.

Solución de problemas

PROBLEMAS		SOLUCIONES
Quedan restos de agua en la lavadora	→	Es normal y se debe a las pruebas efectuadas en fábrica.
La lavadora no funciona	→	Compruebe que el enchufe esté bien conectado. Compruebe que el grifo esté abierto. Compruebe que el botón "Encendido" esté pulsado. Compruebe que el botón "Inicio/Pausa" esté pulsado. Compruebe si está activada la función de retardo.
Hay fugas de agua	→	Compruebe y apriete la manguera de entrada. Limpie la manguera de drenaje y pida a un técnico repare, si es necesario.
Ruido anormal y fuertes vibraciones	→	Compruebe que se han extraído los pernos de transporte. Compruebe que las patas ajustables estén bien niveladas. Compruebe que la lavadora esté instalada sobre un suelo resistente y nivelado. Compruebe que no haya pasadores ni objetos metálicos en el interior.
El resultado del lavado no es satisfactorio	→	Seleccione un programa apropiado. Añada la cantidad de detergente apropiada según las instrucciones del envase de detergente.
La lavadora no responde cuando se pulsan botones	→	Compruebe si está activada la función "Seguro para niños". Pulse primero el botón "Inicio/Pausa" y después otros botones.
El tiempo de ejecución real de los programas no coincide con el indicado	→	Compruebe que las prendas estén suficientemente sueltas dentro del tambor.
The washer fills while draining	→	Compruebe que la altura máxima de la manguera de drenaje no supere los 65 cm.

Solución de problemas





















INDICACIÓN	SIGNIFICADO	SOLUCIONES
E1	La lavadora llena demasiado tiempo	Compruebe que el grifo esté abierto. Compruebe que la presión de agua no sea insuficiente. Compruebe que la manguera de entrada no esté bloqueada.
E2	Drenaje de agua demasiado tiempo	Compruebe que la bomba de drenaje no esté bloqueada. Contacte con un técnico, si es necesario.
E3	El cierre de la puerta está roto	Cierre bien la puerta de nuevo. Compruebe que las prendas no queden atrapadas entre la puerta y la junta. Contacte con un técnico, si es necesario.
E4	Salida de agua	Llene agua automáticamente hasta que el nivel del agua sea correcto para el programa de lavado. Contacte con un técnico, si es necesario.
E5	El motor eléctrico está averiado	Contacte con un técnico.
E6	El calentador no funciona	Contacte con un técnico.
E7	Hay un fallo del sensor de temperatura	Contacte con un técnico.
E8	Fallo de software/ hardware en la placa principal y la de inversión de frecuencia	Contacte con un técnico.
E9	Fallos de comunicación	Contacte con un técnico.
E10	Fallos del Inverter	Contacte con un técnico.
EP	El programa en ejecución no se corresponde con el indicado en el botón.	Gire el selector al programa que coincida con el que se ejecuta.

Nota:

Consulte cuál es su modelo para comprobar el fallo indicado aquí. Los diferentes modelos tienen distintas indicaciones de fallos.

Apéndice

■ Símbolos de cuidado de los tejidos

	Tejido resistente		Puede plancharse a 100 °C máx.
	Tejido delicado		No planchar
	Puede lavarse a 90 °C		Puede limpiarse en seco usando cualquier disolvente
	Puede lavarse a 60 °C		Limpiar en seco con perclorato, gasolina de encendedor, alcohol puro o R113 sólo
	Puede lavarse a 40 °C		Limpiar en seco con combustible de avión, alcohol puro o R113 sólo
	Puede lavarse a 30°C		No limpiar en seco
	Debe lavarse a mano		Secar en horizontal
	Solo limpieza en seco		Puede secarse en vertical
	Puede blanquearse en agua fría		Secar colgado en una percha
	No blanquear		Secado normal en la secadora
	Puede plancharse a 200 °C máx.		Secado delicado en la secadora
	Puede plancharse a 150 °C máx.		No secar en secadora

Apéndice

■ Advertencias sobre peligros eléctricos

Para evitar incendio, descargas eléctricas y otros accidentes, debe tener presente lo siguiente:

- Solo puede usarse la tensión indicada en la placa de características eléctricas. Si no está seguro de la tensión existente en su hogar, contacte con su compañía eléctrica local.
- Cuando use la función de calentamiento, la corriente máxima en la lavadora llegará a 10 A. Por lo tanto, compruebe que los componentes del sistema eléctrico (corriente, tensión y cable) cumplan con los requisitos de carga normales de la lavadora.
- Proteja adecuadamente el cable de alimentación. El cable de alimentación debe estar bien fijado, de modo que nadie pueda tropezar en él ni dañar otros objetos. Debe tenerse precaución especial con la ubicación del enchufe.
- La toma de corriente no debe estar sobrecargada ni usarse alargos de cable.

Una sobrecarga del cableado puede provocar incendio o descarga eléctrica. No desconecte el enchufe con las manos húmedas.

- Por motivos de seguridad, el enchufe debe conectarse en una toma conectada a tierra. Compruebe y asegúrese de que la toma esté conectada a tierra de manera correcta y fiable.

Apéndice

■ Protección del medio ambiente

- La lavadora está fabricada con materiales reciclables. Si decide deshacerse de ella, debe seguir las normas locales de eliminación de residuos. Corte el cable de alimentación para que no pueda volver a conectarse. Extraiga la puerta para que ningún pequeño animal o un niño pueda quedar atrapado en el interior de la lavadora.
- No supere las cantidades de detergente recomendadas en las instrucciones del fabricante del mismo.
- Use solo productos quitamanchas y blanqueantes antes de ejecutar el programa de lavado solo cuando sea estrictamente necesario.
- Ahorre agua y electricidad lavando solo cargas completas (la cantidad exacta depende del programa).
- Eliminación correcta de este producto



Esta figura indica que este producto no debe eliminarse con otros residuos domésticos en toda la UE. Para evitar contaminar el medio ambiente o perjudicar la salud debido a la eliminación incontrolada de residuos, debe reciclarlo de forma responsable, para facilitar la reutilización sostenible de los materiales y ahorrar recursos. Para devolver su aparato usado, utilice los sistemas de devolución y recogida o contacte con el vendedor donde compró el producto, para que pueda reciclarse de forma segura para el medio ambiente.

⚠ NOTA:

1. La configuración de eficiencia energética se probó en el programa "ECO 40-60".
2. Para obtener más información sobre el producto, escanee el código QR que se muestra en la etiqueta de energía.
3. Si la lavadora muestra códigos de error, contacte con nuestro servicio posventa para concertar la reparación. No nos hacemos responsables de ningún problema causado por una reparación no autorizada.
4. Si necesita solicitar accesorios, podemos suministrarlos en un plazo de 15 días laborables desde el pedido.
5. El diseño y los datos técnicos de la lavadora pueden cambiarse sin previo aviso para mejorar el rendimiento.
6. El panel indicador mostrará "END" durante 10 minutos después de finalizar el programa.

Ficha técnica

CLT604VIN	ECO 40-60			20 °C	Algodón	Lana	Super Rápido	Intensivo
	Carga a 100%	Carga a 50%	Carga a 25 %					
Capacidad	6.0	3.0	1.5	3.0	6.0	1.5	1.5	6.0
Duración	3:18	2:36	2:36	0:50	2:19	0:44	0:18	2:08
Energía	0.725	0.393	0.160	0.170	1.420	0.102	0.035	0.770
Agua	48.0	40.0	36.0	39.0	64.0	53.0	33.0	43.0
Temp. máx.	40	32	23	20	75	20	16	48
Contenido de humedad restante	53.90	53.90	53.90	83	72	78	90	75
Velocidad de centrifugado	1200	1200	1200	600	800	400	800	800

CLT712VIN	ECO 40-60			20 °C	Algodón	Lana	Super Rápido	Intensivo
	Carga a 100%	Carga a 50%	Carga a 25 %					
Capacidad	7.0	3.5	2.0	3.5	7.0	2.0	2.0	7.0
Duración	3:28	2:42	2:24	0:50	2:19	0:44	0:18	2:08
Energía	0.862	0.538	0.272	0.180	1.460	0.110	0.040	0.780
Agua	56.0	40.0	34.0	41.0	66.0	56.0	35.0	46.0
Temp. máx.	41	37	27	20	76	20	17	50
Contenido de humedad restante	53.90	53.90	53.90	83	72	78	90	75
Velocidad de centrifugado	1200	1200	1200	600	800	400	800	800

Ficha técnica

Nombre del proveedor o marca comercial: Corberó						
Dirección del proveedor:						
Código del modelo: CLT604VIN						
Parámetros generales del producto:						
Parámetro	Valor		Parámetro	Valor		
Capacidad nominal (kg)	6.0		Dimensiones en cm	Altura	85	
				Anchura	60	
				Prof.	47	
EElw	60.0		Clase de eficiencia energética	B		
Índice de eficiencia del lavado	1.031		Efectividad del aclarado (g/kg)	5.0		
Consumo de energía en kWh por ciclo, en base al programa ECO40-60. El consumo de energía real dependerá de cómo se use el aparato.	0.486		Consumo de agua en litros por ciclo, en base al programa ECO40-60. El consumo de agua real dependerá de cómo se use el aparato y de la dureza del agua.	43		
Temperatura máxima dentro del tejido tratado (°C)	Capacidad nominal	40	Contenido de humedad restante	53,9	Capacidad nominal	53,90
	Media	32			Media	53,90
	Cuarto	23			Cuarto	53,90

Ficha técnica

Velocidad de centrifugado (rpm)	Capacidad nominal	1200	Clase de eficiencia de centrifugado	B
	Media	1200		
	Cuarto	1200		
Duración del programa (h:min)	Capacidad nominal	3:18	Tipo	Independiente
	Media	2:36		
	Cuarto	2:36		
Emisiones de ruido acústico aéreo en la fase de centrifugado (dB(A) re 1 pW)	76		Clase de emisiones de ruido acústico aéreo (fase de centrifugado)	B
Modo apagado (W)	0.50		Modo de espera (W)	-
Inicio diferido (W) (si corresponde)	4,00		Espera en red (W) (si corresponde)	-

Duración mínima de la garantía ofrecida por el proveedor: 3 años

Este producto se ha diseñado para liberar iones de plata durante el lavado	NO
--	----

Ficha técnica

PARÁMETRO	UNIDAD	VALOR
Capacidad del programa ECO40-60 a intervalos de 0,5 kg (c)	kg	6.0
Consumo de energía del programa ECO40-60 con la capacidad nominal (Ew, lleno)	kWh/ciclo	0.725
Consumo de energía del programa ECO40-60 con media capacidad nominal (Ew, 1/2)	kWh/ciclo	0.393
Consumo de energía del programa ECO40-60 con un cuarto de la capacidad nominal (Ew, 1/4)	kWh/ciclo	0.160
Consumo de energía ponderado del programa ECO40-60 (Ew)	kWh/ciclo	0.486
Consumo de energía normal del programa ECO40-60 (SCEw)	kWh/ciclo	0.810
Índice de eficiencia de energía (EEIw)	-	60.0
Consumo de agua del programa ECO40-60 con capacidad nominal (Ww, lleno)	L/ciclo	48.0
Consumo de agua del programa ECO40-60 con media capacidad nominal (Ww, 1/2)	L/ciclo	40.0
Consumo de agua del programa ECO40-60 con un cuarto de la capacidad nominal (Ww, 1/4)	L/ciclo	36.0
Consumo de agua ponderado (Ww)	L/ciclo	43
Índice de eficiencia de lavado del programa ECO40-60 con capacidad nominal (Iw)	-	1.031
Índice de eficiencia de lavado del programa ECO40-60 con media capacidad nominal (Iw)	-	1.031
Índice de eficiencia de lavado del programa ECO40-60 con un cuarto de la capacidad nominal (Iw)	-	1.031
Eficacia del aclarado del programa ECO40-60 con capacidad nominal (IR)	g/kg	5.0
Eficacia del aclarado del programa ECO40-60 con media capacidad nominal (IR)	g/kg	5.0
Eficacia del aclarado del programa ECO40-60 con un cuarto de la capacidad nominal (IR)	g/kg	5.0

Ficha técnica

Duración del programa ECO40-60 con capacidad nominal (tw)	h:min	3:18
Duración del programa ECO40-60 con media capacidad nominal (tw)	h:min	2:36
Duración del programa ECO40-60 con un cuarto de la capacidad nominal (tw)	h:min	2:36
Temperatura alcanzada durante un mínimo de 5 min dentro de la carga durante el programa ECO40-60 con capacidad nominal (T)	°C	40
Temperatura alcanzada durante un mínimo de 5 min dentro de la carga durante el programa ECO40-60 con media capacidad nominal (T)	°C	32
Temperatura alcanzada durante un mínimo de 5 min dentro de la carga durante el programa ECO40-60 con un cuarto de la capacidad nominal (T)	°C	23
Velocidad de rotación en la fase de centrifugado del programa ECO40-60 con capacidad nominal (S)	rpm	1200
Velocidad de rotación en la fase de centrifugado del programa ECO40-60 con media capacidad nominal (S)	rpm	1200
Velocidad de rotación en la fase de centrifugado del programa ECO40-60 con un cuarto de la capacidad nominal (S)	rpm	1200
Contenido de humedad restante para el programa ECO40-60 con capacidad nominal (Dlleno)	%	53.90
Contenido de humedad restante para el programa ECO40-60 con media capacidad nominal (D112)	%	53.90
Contenido de humedad restante para el programa ECO40-60 con un cuarto de la capacidad nominal (D114)	%	53.90
Contenido de humedad restante ponderado (D)	%	53.9
Emissiones de ruido acústico aéreo durante el programa ECO40-60 (fase de centrifugado)	dB(A) re 1 pW	76
Consumo de energía en el "modo apagado" (P0)	W	0.50
Consumo de energía en el "modo standby" (Psm)	W	-
¿Se visualiza información en el "modo standby"?	-	-
Consumo de energía en el "modo standby" (Psm) en estado de standby conectado (si procede)	W	-
Consumo de energía en el "inicio diferido" (Pds) (si procede)	W	4,00

Ficha técnica

Nombre del proveedor o marca comercial: Corberó						
Dirección del proveedor:						
Código del modelo: CLT712VIN						
Parámetros generales del producto:						
Parámetro	Valor		Parámetro	Valor		
Capacidad nominal (kg)	7,0		Dimensiones en cm	Altura	85	
				Anchura	60	
				Prof.	47	
EElw	68,9		Clase de eficiencia energética	C		
Índice de eficiencia del lavado	1,031		Efectividad del aclarado (g/kg)	5,0		
Consumo de energía en kWh por ciclo, en base al programa ECO40-60. El consumo de energía real dependerá de cómo se use el aparato.	0,594		Consumo de agua en litros por ciclo, en base al programa ECO40-60. El consumo de agua real dependerá de cómo se use el aparato y de la dureza del agua.	45		
Temperatura máxima dentro del tejido tratado (°C)	Capacidad nominal	41	Contenido de humedad restante	53,9	Capacidad nominal	53,90
	Media	37			Media	53,90
	Cuarto	27			Cuarto	53,90

Ficha técnica

Velocidad de centrifugado (rpm)	Capacidad nominal	1200	Clase de eficiencia de centrifugado	B
	Media	1200		
	Cuarto	1200		
Duración del programa (h:min)	Capacidad nominal	3:28	Tipo	Independiente
	Media	2:42		
	Cuarto	2:24		
Emisiones de ruido acústico aéreo en la fase de centrifugado (dB(A) re 1 pW)	76		Clase de emisiones de ruido acústico aéreo (fase de centrifugado)	B
Modo apagado (W)	0.50		Modo de espera (W)	-
Inicio diferido (W) (si corresponde)	4,00		Espera en red (W) (si corresponde)	-
Duración mínima de la garantía ofrecida por el proveedor: 3 años				
Este producto se ha diseñado para liberar iones de plata durante el lavado			NO	

Ficha técnica

PARÁMETRO	UNIDAD	VALOR
Capacidad del programa ECO40-60 a intervalos de 0,5 kg (c)	kg	7.0
Consumo de energía del programa ECO40-60 con la capacidad nominal (Ew, lleno)	kWh/ciclo	0,862
Consumo de energía del programa ECO40-60 con media capacidad nominal (Ew, 1/2)	kWh/ciclo	0,538
Consumo de energía del programa ECO40-60 con un cuarto de la capacidad nominal (Ew, 1/4)	kWh/ciclo	0,272
Consumo de energía ponderado del programa ECO40-60 (Ew)	kWh/ciclo	0,594
Consumo de energía normal del programa ECO40-60 (SCEw)	kWh/ciclo	0,862
Índice de eficiencia de energía (EEIw)	-	68.9
Consumo de agua del programa ECO40-60 con capacidad nominal (Ww, lleno)	L/ciclo	56,0
Consumo de agua del programa ECO40-60 con media capacidad nominal (Ww, 1/2)	L/ciclo	40,0
Consumo de agua del programa ECO40-60 con un cuarto de la capacidad nominal (Ww, 1/4)	L/ciclo	34,0
Consumo de agua ponderado (Ww)	L/ciclo	45
Índice de eficiencia de lavado del programa ECO40-60 con capacidad nominal (Iw)	-	1,031
Índice de eficiencia de lavado del programa ECO40-60 con media capacidad nominal (Iw)	-	1,031
Índice de eficiencia de lavado del programa ECO40-60 con un cuarto de la capacidad nominal (Iw)	-	1,031
Eficacia del aclarado del programa ECO40-60 con capacidad nominal (IR)	g/kg	5,0
Eficacia del aclarado del programa ECO40-60 con media capacidad nominal (IR)	g/kg	5,0
Eficacia del aclarado del programa ECO40-60 con un cuarto de la capacidad nominal (IR)	g/kg	5,0

Ficha técnica

Duración del programa ECO40-60 con capacidad nominal (tw)	h:min	3:28
Duración del programa ECO40-60 con media capacidad nominal (tw)	h:min	2:42
Duración del programa ECO40-60 con un cuarto de la capacidad nominal (tw)	h:min	2:24
Temperatura alcanzada durante un mínimo de 5 min dentro de la carga durante el programa ECO40-60 con capacidad nominal (T)	°C	41
Temperatura alcanzada durante un mínimo de 5 min dentro de la carga durante el programa ECO40-60 con media capacidad nominal (T)	°C	37
Temperatura alcanzada durante un mínimo de 5 min dentro de la carga durante el programa ECO40-60 con un cuarto de la capacidad nominal (T)	°C	27
Velocidad de rotación en la fase de centrifugado del programa ECO40-60 con capacidad nominal (S)	rpm	1200
Velocidad de rotación en la fase de centrifugado del programa ECO40-60 con media capacidad nominal (S)	rpm	1200
Velocidad de rotación en la fase de centrifugado del programa ECO40-60 con un cuarto de la capacidad nominal (S)	rpm	1200
Contenido de humedad restante para el programa ECO40-60 con capacidad nominal (Dlleno)	%	53,90
Contenido de humedad restante para el programa ECO40-60 con media capacidad nominal (D112)	%	53,90
Contenido de humedad restante para el programa ECO40-60 con un cuarto de la capacidad nominal (D114)	%	53,90
Contenido de humedad restante ponderado (D)	%	53,9
Emisiones de ruido acústico aéreo durante el programa ECO40-60 (fase de centrifugado)	dB(A) re 1 pW	76
Consumo de energía en el "modo apagado" (P0)	W	0,50
Consumo de energía en el "modo standby" (Psm)	W	-
¿Se visualiza información en el "modo standby"?	-	-
Consumo de energía en el "modo standby" (Psm) en estado de standby conectado (si procede)	W	-
Consumo de energía en el "inicio diferido" (Pds) (si procede)	W	4,00

Corberó

MÁQUINA DE LAVAR ROUPA

Modelo

CLT604VIN

CLT712VIN

- Antes de utilizar a sua máquina de lavar roupa, leia atentamente este manual e guarde -o para referência futura.
- As imagens neste manual são apenas para instrução, podendo ser diferentes do modelo que se compra.

CONTEÚDO

Especificação de produtos	01
Precaução de Segurança	02
Dicas importantes	04
Vista geral da Máquina de Lavar	05
Instalar Máquina de Lavar	06
Funcionamento da Máquina de Lavar	08
Manutenção	14
Resolução de problemas	15
Apêndice	17
Ficha de Produtos	19

Especificação de produtos

Tensão: 220-240V~/50Hz

Pressão de água 0,05-0.8MPa

Modelo	Capacidade	Potência Nominal	Dimensão exterior (L*P*A) mm
CLT604VIN	6.0kg	1850W	595*470*850
CLT712VIN	7.0kg	1850W	595*470*850



NOTA:

1. Todas as imagens do manual são utilizadas apenas para esquemas. Pode ser diferente da máquina que comprou.
2. A função real e os dados em espécie prevalecem.

Precaução de Segurança

ADVERTÊNCIA

Para reduzir o risco de incêndio, choque eléctrico ou ferimentos a pessoas quando utilizar o seu aparelho, siga as precauções básicas, incluindo o seguinte

- Se o cabo de alimentação estiver danificado, deve ser substituído pelo fabricante, agente de serviço ou pessoas com qualificações semelhantes, a fim de evitar perigos. • Os novos conjuntos de mangueiras fornecidos com a máquina de lavar devem ser utilizados e os antigos conjuntos de mangueiras não devem ser reutilizados.
- Este aparelho não se destina a ser utilizado por pessoas (incluindo crianças) com capacidades físicas, sensoriais ou mentais reduzidas, ou com falta de experiência e conhecimentos, a menos que tenham recebido supervisão ou instruções relativas à utilização do aparelho por uma pessoa responsável pela sua segurança. As crianças devem ser supervisionadas para garantir que não brincam com o aparelho (este aviso não se destina ao mercado EUROPEU)
- Este aparelho pode ser utilizado por crianças a partir dos 8 anos de idade e por pessoas com capacidades físicas, sensoriais ou mentais reduzidas ou com falta de experiência e conhecimentos, se lhes tiver sido dada supervisão ou instruções relativas à utilização do aparelho de uma forma segura e se compreenderem os perigos envolvidos. As crianças não devem brincar com o aparelho. A limpeza e a manutenção do utilizador não devem ser feitas por crianças sem supervisão. (Este aviso é para o mercado EUROPEU)
- O tapete não obstrui a abertura da máquina de lavar roupa com aberturas de ventilação na base.
- As crianças com menos de 3 anos devem ser mantidas afastadas, a menos que sejam continuamente supervisionadas.
- Este aparelho é ideal para ser utilizado em aplicações domésticas e similares, como por exemplo:
 - pessoal de cozinha em lojas, escritórios e outros ambientes de trabalho; - quintas
 - por clientes em hotéis, motéis e outros ambientes de tipo residencial;
 - ambientes tipo bed and breakfast;
 - áreas para uso comum em blocos de apartamentos ou lavandarias.
- Tenham o cuidado de que a tensão e a frequência de alimentação sejam idênticas às da máquina de lavar roupa.
- Para garantir a sua segurança, a ficha do cabo de alimentação deve ser inserida numa tomada ligada à terra. Verifique cuidadosamente e assegure-se de que a sua tomada é adequada e ligada à terra de forma fiável.
- Não utilizar nenhuma tomada com corrente nominal inferior à da máquina de lavar roupa.
- Não opere a sua máquina de lavar quando faltarem peças ou estiverem partidos. • Nunca puxe a ficha da tomada com as mãos molhadas.
- Substituir imediatamente o cabo de alimentação gasto, fichas soltas/ tomadas de alimentação.
- Desligue a sua máquina de lavar antes de limpar ou fazer qualquer reparação.

Precaução de Segurança

Verifique se a água dentro do tambor foi drenada antes de abrir a porta. Por favor, não abra a porta se houver água visível. • A porta de vidro pode estar muito quente durante a operação. Mantenha as crianças e animais de estimação longe da máquina de lavar roupa durante a operação.

- Certifique-se de que a água e o dispositivo elétrico são ligados por um técnico qualificado, de acordo com as instruções do fabricante e os regulamentos de segurança locais.
- Antes de operar esta máquina, todas as embalagens e parafusos de transporte devem ser removidos, caso contrário, a máquina de lavar pode ser seriamente danificada durante a lavagem da roupa.
- Os solventes inflamáveis e explosivos ou tóxicos são proibidos. Gasolina e álcool, etc. não devem ser utilizados como detergentes. Por favor, selecione apenas os detergentes adequados para a lavagem na máquina.
- Tenham cuidado com as queimaduras enquanto a máquina de lavar drena a água quente da lavagem. • Nunca desligue a sua máquina de lavar, puxando pelo cabo de alimentação. • Prenda sempre a ficha com firmeza e puxe-a diretamente para fora da tomada.
- Se o seu antigo aparelho já não estiver a ser utilizado, recomendamos que remova a porta e corte o cabo de alimentação.
- Os materiais de embalagem podem ser perigosos para as crianças. Por favor, mantenha todos os materiais de embalagem (sacos de plástico, espumas, etc.) longe das crianças.
- Não suba nem se sente na tampa superior da máquina.
- Os animais e as crianças podem subir para a máquina. Verifique a máquina antes de cada operação.
- Não se encoste à porta da máquina de lavar.

Dicas importantes

- A máquina de lavar roupa doméstica não se destina a ser embutida.
- Esta máquina de lavar é apenas para uso interior.
- Certifique-se de que todos os bolsos estão vazios. Objetos afiados e rígidos tais como moedas, broches, pregos, parafusos ou pedras, etc. podem causar sérios danos na máquina de lavar.

Por favor, lembre-se de desligar a água e a alimentação elétrica imediatamente após a lavagem da roupa.

- A máquina de lavar não deve ser instalada em casas de banho ou em salas muito húmidas, bem como em salas com gases explosivos ou cáusticos.
- Antes de lavar a roupa na primeira vez, a máquina de lavar deve ser operada numa só rodada de todos os programas sem a roupa dentro. • Não substitua nenhuma peça da máquina de lavar, a menos que tenha sido especificamente recomendado nas instruções de reparação do utilizador e tenha os conhecimentos e aptidões para o fazer.
- É proibido lavar tapetes e soutiens com arame.
- Nunca reabasteça a água à mão durante a lavagem.
- Uma vez terminado o programa, por favor aguarde dois minutos para abrir a porta.
- Ao entregar a máquina, a água acumulada deve ser drenada para fora da máquina em primeiro lugar. Manuseie a máquina cuidadosamente. Nunca deixe uma peça saliente na máquina enquanto a levanta. A porta da máquina não pode ser usada como puxador durante o transporte.
- A máquina de lavar roupa com válvula de entrada simples só pode ser ligada ao abastecimento de água fria. A máquina de lavar roupa com válvula de entrada dupla pode ser ligada ao abastecimento de água quente e fria.

Vista geral da Máquina de Lavar

GUARDE ESTAS INSTRUÇÕES

A MÁQUINA É APENAS PARA USO DOMÉSTICO

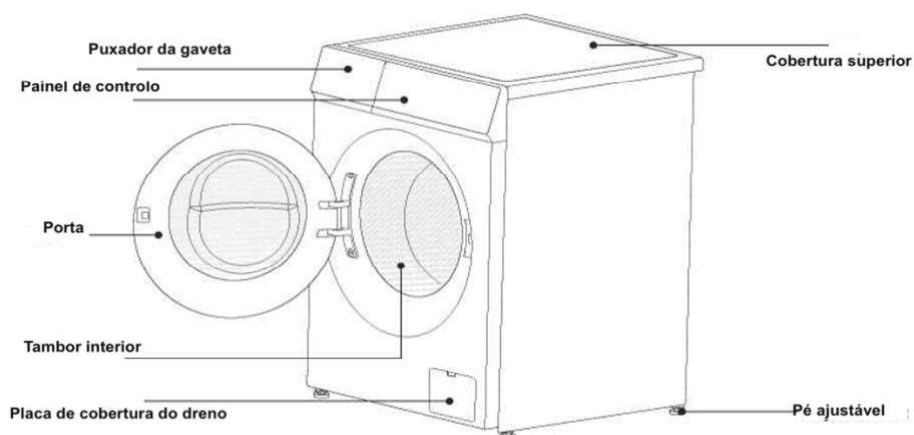

■ Acessórios do produto



Tubo de água fria XL



Tubo de água quente XL (aplicável a modelos de entrada dupla)

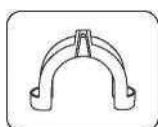

Suporte do tubo de entrada

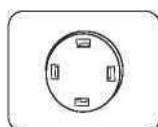

Orifício de parafuso de transporte

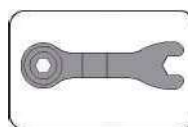

Chave de fendas XL (para ajustar o pé e remoção do parafuso de transporte)

Nota: Verificar se todos os acessórios mostrados acima estão completos. Se a máquina de lavar roupa estiver danificada ou os acessórios não estiverem completos durante o envio, contactar imediatamente o revendedor.

Os gráficos deste manual são todos diagramas esquemáticos. A aparência do produto comprado prevalece.

Instalar Máquina de Lavar

■ Remoção dos parafusos de transporte

- A fim de evitar danos internos à máquina durante o transporte, são instalados 4 parafusos de transporte na parte de trás da máquina.
- Por favor, certifique-se de remover os parafusos de transporte antes de utilizar a máquina de lavar roupa. Caso contrário, poderão ocorrer fortes vibrações, ruídos e falhas.
- Se precisar de transportar a máquina de lavar roupa, certifique-se de que reinstala os parafusos de transporte para evitar danos no interior da máquina durante o transporte.

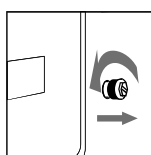
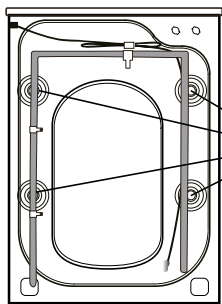

1. Desaperte o parafuso de transporte no sentido contrário ao dos ponteiros do relógio com uma chave inglesa até ficar solto e cair.

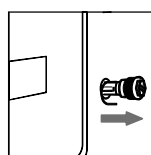

2. Puxar o parafuso de transporte.

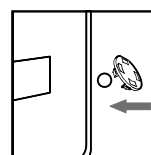

3. Cobrir o tampão do orifício do parafuso de transporte.

■ Nivelamento da máquina de lavar roupa

Não colocar a máquina de lavar ao ar livre ou num local onde a temperatura ambiente seja inferior a 0° C; não pode ser colocada sobre um tapete ou pavimento de madeira; deve ser colocada sobre um solo firme e plano com um ângulo de inclinação inferior a 10°.

Se a máquina de lavar estiver instável devido ao terreno irregular, os pés ajustáveis no fundo da máquina de lavar podem ser ajustados para manter a máquina de lavar estável.

- Durante o processo de ajuste, é aplicada pressão sobre a linha diagonal da tampa superior da máquina de lavar roupa. Se a máquina de lavar tremer, os pés ajustáveis devem ser reajustados.

1. Desaperte as porcas de segurança acima dos pés de borracha, e ajuste a altura de 4 pés ajustáveis para que os pés se aproximem do chão suavemente sem tremer.

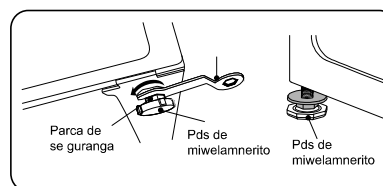

2. Após o nivelamento, ajustar as porcas acima dos 4 pés de borracha com uma chave para bloquear os 4 pés ajustáveis.

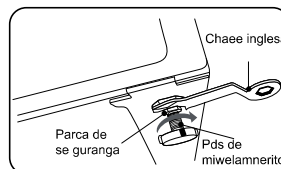

Instalar Máquina de Lavar

A mangueira de água fornecida pode diferir dependendo do modelo. Por favor, siga a instrução de acordo com a mangueira de água fornecida.

■ Ligar a mangueira de entrada de água

Ligação a uma torneira de água com rosca

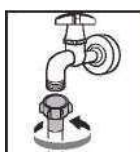

1. Ligar a mangueira de água à torneira de água, e depois rodar o conector no sentido dos ponteiros do relógio, como mostrado.

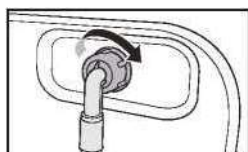

Ligar a outra extremidade da mangueira de água à válvula de entrada na parte de trás da máquina de lavar roupa. Rodar a mangueira no sentido dos ponteiros do relógio para anertar.

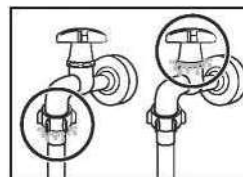

3. Abrir a torneira de água e verificar se existem fugas à volta das áreas de ligação. Se houver fugas de água, repetir os passos acima.

Ligação a uma torneira de água não rosçada

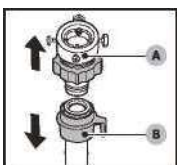

Retire o adaptador(A) 2. Use uma chave de fendas Phillips para soltar 3. Segure o adaptador e rode a parte(C) da mangueira de água(B). quatro parafusos no adaptador.

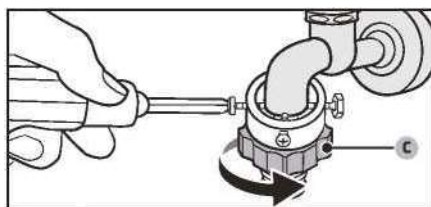
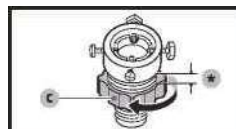
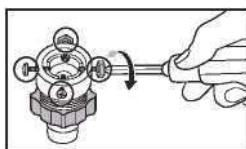

4. Inserir o adaptador na torneira de água, e depois apertar os parafusos enquanto se levanta o adaptador.
5. Rodar a parte(C) na direção da seta para apertar

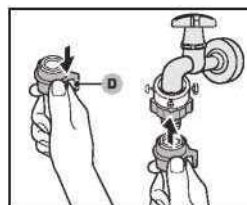

6. Ao puxar para baixo a parte(D) da mangueira de água, ligar a mangueira de água ao adaptador. Em seguida, libertar a parte(D). A mangueira encaixa no adaptador com um som de clique.
7. Para completar a ligação da mangueira de água, ver 2 e 3 na secção "Ligar a uma torneira de água rosçada".

■ Instalação de tubagem de drenagem

A fim de evitar o sifão, o tubo de escoamento deve ser instalado a uma altura de 65-100cm, e a extremidade do tubo de escoamento não deve ser imersa em água.



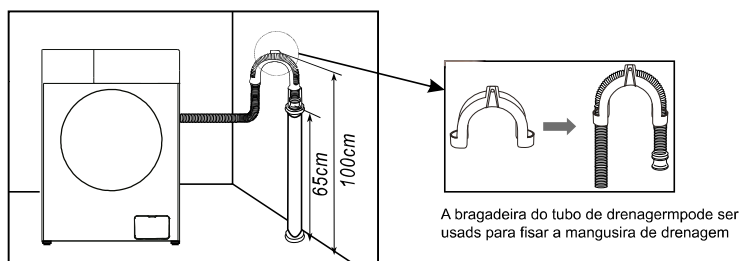

Funcionamento da Máquina de Lavar



A bragadeira do tubo de drenagem pode ser usada para fixar a mangueira de drenagem

- Verificar regularmente o estado do tubo de água para garantir que o tubo não está danificado, enredado ou dobrado, e se necessário, substituir o tubo de água.
- Por favor, reparar o cano de esgoto antes de ser utilizado, e confirmar que o esgoto não está bloqueado por matéria estranha.
- Se for necessário estender a entrada de água ou o tubo de drenagem, pode adquiri-lo num centro local de serviço pós-venda.

■ Dicas de lavanderia

<input checked="" type="checkbox"/>	Verificar a etiqueta do vestuário para confirmar se é adequada para lavagem à máquina.	
<input checked="" type="checkbox"/>	Verifique os bolsos das roupas e retire os artigos, tais como moedas, ganchos de cabelo, chaves, etc.	
<input checked="" type="checkbox"/>	Longas tiras cruzadas num nó, fazer botões para cima, e zipar para cima.	
<input checked="" type="checkbox"/>	Não lavar em demasia. Por favor desenrolar a roupa e sacudi-la antes de a colocar na máquina de lavar.	
<input checked="" type="checkbox"/>	Ao lavar, a fim de evitar que os botões façam barulho, por favor vire as roupas com botões antes de as colocar na máquina de lavar.	

■ Colocar detergente

1. Puxe a gaveta do detergente para fora.
2. Adicionar detergente para pré-lavagem no compartimento I
3. Adicionar detergente para lavagem principal no compartimento II
4. Acrescentar amaciador de tecidos no compartimento.
5. Escolha o tipo de detergente adequado para as várias temperaturas de lavagem para obter o melhor efeito de lavagem com menos consumo de água e energia.

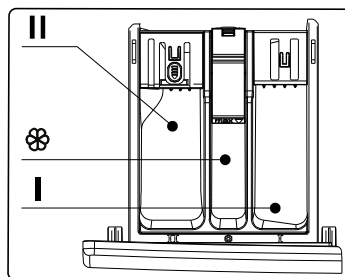



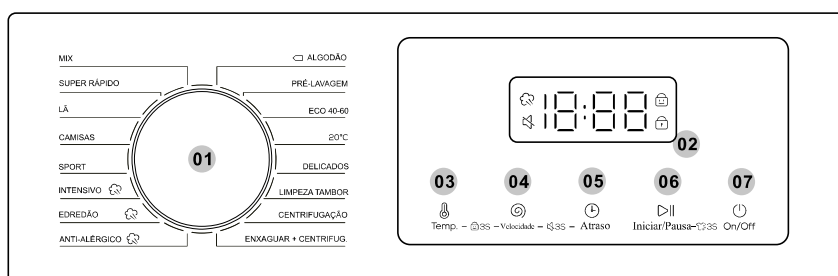

Funcionamento da Máquina de Lavar

■ Painel de controlo

*A ilustração seguinte é um exemplo simples do painel de controlo modelo. A ilustração é apenas para referência. Por favor, consulte o efeito real.



01 Seleccionador de Ciclo	Rode o mostrador para seleccionar um ciclo.
02 Mostrar	O visor mostra a informação do ciclo atual e o tempo restante estimado, ou um código de informação quando ocorre um problema.
03 Temp. 	Pressione para alterar a temperatura da água para o ciclo atual. O intervalo de temperatura disponível depende do ciclo. A temperatura selecionada será exibida no visor.
04 Velocidade 	Pressione para alterar a velocidade de centrifugação para o ciclo atual. A velocidade de centrifugação disponível depende do ciclo. A velocidade de centrifugação selecionada será mostrada no visor.
05 Atraso 	Prima Atraso repetidamente para percorrer as opções de Atraso disponíveis (de 3 a 24 horas em incrementos de uma hora).
06 Iniciar/Pausa 	Prima para iniciar/pausar a operação. Prima o botão uma vez para iniciar um ciclo. Para interromper a operação, premir novamente o botão. Pode alterar as configurações e opções do ciclo. Para retomar a operação em pausa, premir novamente o botão.
07 On/Off 	Pressione para ligar ou desligar a máquina de lavar roupa. Se ligar a máquina de lavar roupa e não a utilizar durante 10 minutos, esta desliga-se automaticamente.

Funcionamento da Máquina de Lavar

Atraso

Pode ajustar a máquina de lavar a roupa para ser lavada automaticamente numa hora posterior, escolhendo um atraso de 3 a 24 horas (em incrementos de 1 hora). A hora indicada indica a hora em que a lavagem terminará.

1. Selecionar um ciclo. Em seguida, alterar as definições do ciclo, se necessário.
2. Premir **Atraso** repetidamente até ser definido um tempo final desejado.
3. Prima **Início/Pausa óleo**.

O indicador correspondente acende com o relógio em funcionamento.

4. Para cancelar o **atraso**, reiniciar a máquina de lavar, premindo **On/Off**. Caso da vida real Quer terminar um curso de duas horas 3 horas mais tarde, a partir de agora. Para isso, adiciona a opção de Atraso ao ciclo atual com a definição de 3 horas, e pressiona **Início/Pausa Óleo** às 14:00 horas. A máquina de lavar começa a funcionar às 15:00 horas, e termina às 17:00 horas.

Lavagem a vapor

Se este ícone estiver sempre aceso, significa que a função de lavagem a vapor está ativada. Devido à diferente configuração dos modelos, alguns modelos não têm esta configuração, consulte o modelo real.

Bloqueio para crianças

Para prevenir acidentes por crianças, o Child Lock bloqueia todos os botões exceto o **On/Off**.

- Para ativar ou desativar a função Child Lock, premir e manter premida a tecla **Temp**, e **Velocidade** simultaneamente durante 3 segundos.

Quando o Child Lock está ativado, o indicador vai para cima.

Alarme desligado

Pode ligar ou desligar o som do seletor do ciclo e de todos os botões.

- Para ligar ou desligar o som, premir e segurar a **velocidade** e o **atraso** simultaneamente

Fechadura da porta

durante 3 segundos. Quando o som está desligado, o indicador  acende.

Quando a porta não está fechada ou trancada normalmente, o ícone não está aceso; trancar a porta corretamente, o ícone é sempre brilhante.

Recarregar

Premir durante 3 segundos o botão D>|| **Início/Pausa**. Depois de desbloqueado o bloqueio, a função de adicionar roupa no meio pode ser iniciada.

Funcionamento da Máquina de Lavar

■ Introdução aos procedimentos de lavandaria

Programa	Aplicável de tecido à lavagem
Mistura	Para lavagem mista de roupa de algodão, linho e fibras químicas
Super Rápido	Para lavagem rápida de roupa leve com pouca sujidade (aprox. 18 min)
Lã	Para lavagem de tecidos de lã
Camisa	Para lavagem de camisas ou roupas leves de Verão
Roupa desportiva	Para lavagem de roupa desportiva
Intensivo ☞	Para lavagem de roupa moderada ou fortemente manchada
Roupa de cama ☞	Para lavagem de vestuário têxtil grande/casa
Cuidados alérgicos ☞	Com uma lavagem a alta temperatura e enxaguamento extra para ajudar a remover eficazmente o detergente restante
Algodão	Para lavagem de tecidos de algodão rami
Pré-lavagem	Acrescentar um processo preliminar de lavagem antes de iniciar o ciclo principal
ECO 40-60	Para lavagem de roupa normal a uma temperatura de 40° C-60 °C ou inferior
20° C	Para lavagem de roupa quente a uma temperatura de 20° C ou inferior
Delicado	Para lavagem de roupa delicada
Limpeza do tambor	Para a limpeza do tambor interior a alta temperatura
Centrifugação	Para a desidratação separada do vestuário
Lavar + Centrifugar	Para enxaguamento e desidratação de roupa

Nota: Os procedimentos e parâmetros de lavagem também serão diferentes, dependendo da configuração do modelo diferente. Para detalhes, o produto real prevalecerá!

Funcionamento da Máquina de Lavar

■ Tabela de Procedimentos de Lavagem

- O rendimento e a eficiência de lavagem são determinados pela qualidade do detergente usado.
Utilizar apenas detergente aprovado para lavagem à máquina
- Se precisar de utilizar detergente específico, por exemplo, para tecidos sintéticos e de lã. Tenha sempre em mente as recomendações do fabricante do detergente.
- Não utilizar produtos de limpeza a seco como o tricloroetileno e produtos similares. Escolher o melhor detergente.

Programa	Carga máxima (kg)					Tipo de detergente		
	6	7	8	9	10	Universal	Especial	Amaciado
Mistura	3	3.5	4	4.5	5	L/P	-	O
Super Rápido	2	2	2	2	2	L/P	-	O
Lã	1.5	2	2	2	2	-	UP	-
Camisa	2	2.5	3	3.5	4	L/P	L	O
Roupa desportiva	2	2.5	3	3.5	4	L/P	-	O
Intensivo ☁	6	7	8	9	10	L/P	-	O
Roupa de cama ☁	4	5	6	7	8	L/P	UP	O
Cuidados alérgicos ☁	3	3.5	4	4.5	5	L/P	L/P	O
Algodão	6	7	8	9	10	L/P	-	O
+ Pré-lavagem	4	5	6	7	8	L/P	-	O
ECO 40-60	6	7	8	9	10	L/P	-	O
20° C	3	3.5	4	4.5	5	L/P	-	O
Delicado	3	3.5	4	4.5	5	L/P	UP	-
Limpeza do tambor	0	0	0	0	0	-	-	-
Centrifugação	6	7	8	9	10	-	-	-
Lavar + Centrifugar	6	7	8	9	10	-	-	O

L= detergente gel-/líquido P= detergente em pó O=opcional -=não
 Se utilizar detergente líquido, não é recomendado ativar o atraso de tempo.
 Recomendamos a sua utilização: Pó de lavar 20 °C a 95 °C; Detergente de lã 20 °C a 40 °C; *Colher 95 °C de temperatura de lavagem apenas para requisitos especiais de higiene.

Funcionamento da Máquina de Lavar

■ Introdução de Outras Funções

Desbloqueio da porta de emergência (não aplicável em alguns modelos)

- Se quiser tirar a roupa quando há um corte de energia de longa duração, certifique-se de que o nível de água no tambor está abaixo do nível seguro, a temperatura está abaixo dos 40° C, e o tambor interno não roda, então desprender a mangueira de drenagem e baixá-la, substituir a mangueira após o esgotamento da água;
- Abra a tampa da bomba de drenagem na parte inferior direita do lado frontal, puxe a vara ligeiramente para baixo, quando ouvir um som leve e depois abrir a porta e tirar ou colocar as roupas;
- Substituir a tampa da bomba de drenagem;
- Este método só pode ser utilizado em caso de emergência.



Voltar a colocar em funcionamento

- Esta máquina tem a função de retomada em caso de desligamento. Se houver uma falha de energia ou ficha solta no processo da máquina, a máquina pode recordar o estado de funcionamento e retomar o trabalho quando a energia for restaurada.

Sensibilização para o peso do tecido

- No início da lavagem, a máquina estimará o peso da roupa e distribuirá o detergente automaticamente (na condição de que haja detergente suficiente no caso), depois decidirá a quantidade de água em conformidade para alcançar o objetivo de poupar água.

Proteção contra o desequilíbrio

- Quando a máquina está pronta a rodar, a máquina de lavar pode demorar algum tempo a equilibrar a roupa devido a um grande desequilíbrio.
- Se a roupa ainda estiver desequilibrada no tambor depois disso, a velocidade de centrifugação pode ser diminuída para evitar grandes vibrações.
- Se a roupa no tambor for demasiado pequena, a máquina pode não girar devido à proteção contra o desequilíbrio, então deve adicionar mais roupa na máquina para a fazer girar.

Nota: Devido à atualização do modelo do produto, a configuração da função pode ser diferente desta descrição, por favor tome a função do modelo real como padrão!

Manutenção

A máquina de lavar deve ser mantida atempadamente após utilização a longo prazo. Os bons hábitos de manutenção prolongarão a vida útil da máquina de lavar roupa. Por favor, retire a ficha da tomada antes da manutenção para evitar perigo. Por favor, feche a porta da máquina de secar roupa após cada utilização para evitar que as crianças fiquem presas quando brincam.

■ Gaveta do detergente limpa

1. Pressione a parte ① dentro da gaveta e retire a gaveta do detergente.

2. Levante o clip e retire a cobertura de amaciador e lave todas as ranhuras com água.

3. Volte a colocar a tampa do amaciador e empurre a gaveta para a posição inicial.

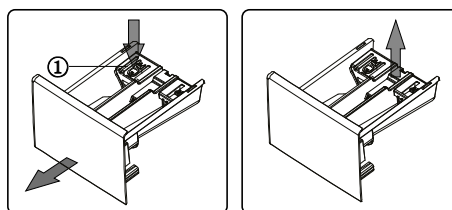

Limpar a bomba de drenagem

(recomendado uma vez de seis em seis meses)

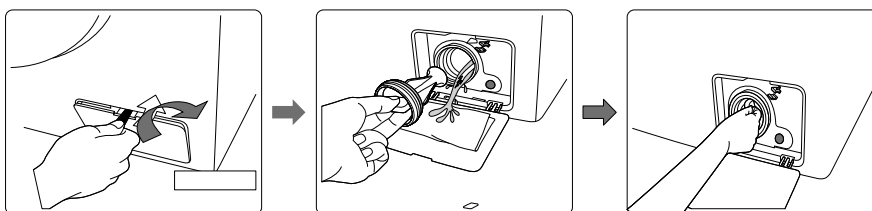

1: Retirar a tampa protetora da bomba de drenagem na direção aqui indicada com algo como uma moeda, etc.

2: Desaperte lentamente a tampa da bomba de drenagem (Preste atenção à água residual), retire o resíduo de roupa na bomba de drenagem, e limpe-a bem até que as lâminas possam rodar livremente;

3: Instale a tampa da bomba e aperte-a para se certificar de que não há fuga de água da bomba de drenagem, como mostra a figura. Instale a tampa de proteção para a bomba de drenagem!

Limpar o filtro da entrada de água.

(Recomendado uma vez de seis em seis meses)

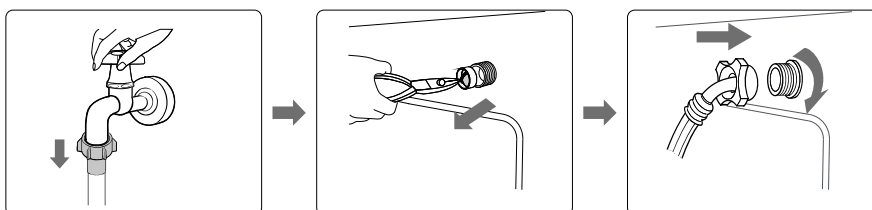

1: Desligar a torneira, retirar o tubo de entrada de água da torneira, e esfregar a tela do filtro com uma pequena escova.

2: Desaparafuse o tubo de entrada de água da parte de trás da máquina, puxe a tela do filtro com um alicate de bico de agulha, limpá-la e reinstalá-la.

3: Voltar a ligar a tubagem de entrada de água. Ligar a torneira e verificar se não há fugas de água.

NOTA: Por favor, contacte um técnico se a sua máquina de lavar roupa estiver congelada.

Resolução de problemas

PROBLEMAS	SOLUÇÕES
Há alguma água restante na máquina	Isto é normal e é o resultado de testes de água realizados na fábrica
A máquina de lavar não funciona	Verificar se a ficha de alimentação está bem inserida. Verificar se a torneira está aberta. Verificar se o botão "Power" está premido. Verificar se o botão "Start/Pausa" está premido. Verificar se a função de atraso está ativada.
Fuga de água	Verificar e fixar a mangueira de entrada. Limpar a mangueira de drenagem e pedir a uma pessoa especializada que a repare quando necessário.
Ruído anormal e grande vibração	Verificar se os parafusos de trânsito foram removidos. Verificar se as pernas ajustáveis estão ajustadas ao nível. Verificar se a máquina de lavar está instalada no chão sólido e nivelado. Verificar se existem quaisquer barretes ou artigos metálicos no interior.
A eficiência da lavagem não é satisfatória	Selecionar um procedimento adequado. Adicionar a quantidade adequada de detergente de acordo com as instruções da embalagem do detergente.
A máquina não recebe resposta após premir botões	Verificar se a funcionalidade "Child-lock" foi ativada. Premir primeiro o botão "Início/Pausa" e depois premir outros botões.
O tempo de funcionamento efetivo dos procedimentos não corresponde ao tempo de exibição	Verificar se a roupa no tambor é suficientemente dispersiva. Verificar se a água está a escorrer para fora ou para dentro do poço.
A máquina de lavar enche enquanto drena	Verificar se a altura máxima da mangueira de drenagem é inferior a 65cm Verificar se a mangueira de drenagem está imersa.

Resolução de problemas

VISOR	SIGNIFICADO	SOLUÇÕES
E1	A máquina de lavar enche ao longo do tempo	Verificar se a torneira está aberta. Verificar se a pressão da água é demasiado baixa. Verificar se a mangueira de entrada está bloqueada.
E2	Drenagem da água ao longo do tempo	Verificar se a bomba de drenagem está bloqueada. Contactar um técnico, se necessário.
E3	Fechadura da porta está avariada	Fechar bem a porta novamente. Verificar se a roupa está presa entre a porta e o vedante. Contactar um técnico, se necessário.
E4	A água está a transbordar	Deixar a máquina drenar a água automaticamente até que o nível de água seja adequado ao procedimento de lavagem. Contactar um técnico, se necessário.
E5	O motor elétrico está avariado	Por favor, contacte um técnico.
E6	O aquecedor não funciona	Por favor, contacte um técnico.
E7	Existe uma falha no sensor de temperatura	Por favor, contacte um técnico.
E8	falhas de comunicação	Por favor, contacte um técnico.
E9	Falhas dos inversores	Por favor, contacte um técnico.
EP	O procedimento em execução não corresponde ao ciclo que o botão aponta.	O seletor do ciclo corresponde ao procedimento em que se trabalha.

UMA NOTA

Consulte aqui o modelo realmente adquirido para a visualização de falhas. Modelos diferentes têm diferentes visualizações de falhas

Apêndice

■ Etiquetas de cuidados com tecidos

	Material resistente		Pode ser engomado a 100 °C no máximo
	Tecido delicado		Não engomar
	O artigo pode ser lavado a 90 °C		Pode ser limpo a seco com qualquer solvente
	O artigo pode ser lavado a 60 °C		Limpeza a seco com percloro, combustível mais leve, álcool puro ou apenas R113
	O artigo pode ser lavado a 40 °C		Limpeza a seco com combustível de aviação, álcool puro ou apenas R113
	O artigo pode ser lavado a 30 °C		Não limpar a seco
	O artigo pode ser lavado à mão		Plano seco
	Apenas limpeza a seco		Pode ser pendurado para secar
	Pode ser branqueado em água fria		Secar no cabide de roupa
	Não usar lixívia		Chuva seca, calor normal
	Pode ser engomado a 200 °C no máximo		Chuva seca, calor reduzido
	Pode ser engomado a 150 °C no máximo		Não secar na máquina

■ Aviso elétrico

Para evitar incêndios, choques elétricos e outros acidentes, lembre-se do seguinte aviso:

- Só a tensão indicada na etiqueta de potência pode ser utilizada. Se não tiver a certeza da voltagem em casa, por favor contacte o serviço local de eletricidade.
- Quando estiver a utilizar a função de aquecimento, a corrente máxima através da máquina de lavar atingirá 10A. Portanto, certifique-se de que as unidades de alimentação (corrente, tensão e cabo) podem satisfazer os requisitos normais de carga para a máquina.
- Proteger corretamente o cabo de alimentação. O cabo elétrico deve ser bem fixado de modo a não tropeçar nas pessoas ou outras coisas e ser danificado. Deverá ser dada especial atenção à localização da ficha.
- Não fazer com que a tomada montada na parede fique sobrecarregada ou o cabo estendido.

A sobrecarga da cablagem pode causar incêndio ou choque elétrico. Não retirar a ficha da tomada com a mão molhada.

- Para garantir a sua segurança, a ficha de alimentação deve ser inserida numa tomada ligada à terra. Verificar cuidadosamente e assegurar-se de que a sua tomada está ligada à terra de forma adequada e fiável.

■ Proteger o ambiente

- A máquina de lavar é fabricada por materiais recicláveis. Se decidir eliminar esta máquina

Apêndice

de lavar, por favor, observe as normas locais de eliminação de resíduos. Corte o cabo de alimentação de modo a que a máquina de lavar não possa ser ligada à corrente. Retire a porta para que os pequenos animais e crianças não fiquem presos dentro da máquina de lavar.

- Não exceder as quantidades de detergente recomendadas nas instruções de fabrico do detergente.
- Utilizar produtos de remoção de nódoas e lixívia antes do ciclo de lavagem apenas quando estritamente necessário.
- Poupe água e eletricidade lavando apenas cargas completas (a quantidade exata depende do programa utilizado).

■ **Eliminação Correta deste Produto**



Esta marcação indica que este produto não deve ser eliminado com outros resíduos domésticos em toda a UE para evitar possíveis danos ao ambiente ou à saúde humana devido à eliminação de resíduos não controlados, recicle-o de forma responsável para promover a reutilização sustentável de materiais.

Para devolver o seu dispositivo usado, por favor utilize o sistema de devolução E recolha ou contacte o revendedor onde o produto foi comprado. Podem levar este produto para uma reciclagem ambientalmente segura.

NOTA:

- 1. A classificação da eficiência energética foi testada segundo o procedimento "ECO 40-60".**
- 2. Digitalize o código QR mostrado no rótulo energético para mais informações sobre o produto.**
- 3. Quando a máquina de lavar dá códigos de erro, certifique-se de contactar a nossa equipa de pós-venda para reparar. Não seremos responsáveis por qualquer problema causado por uma reparação não autorizada.**
- 4. Caso precise de encomendar os acessórios, podemos enviar dentro de 15 dias úteis após o pedido.**
- 5. O painel de visualização deve mostrar "END" durante 10 minutos após o final do ciclo.**
- 6. Com o objetivo de melhorar o desempenho de toda a máquina de lavar roupa, o aspeto e as especificações devem ser alterados sem aviso prévio.**

Ficha de Produtos

CLT604VIN

Nome da categoria	ECO 40-60			20°C	Algodão 95°C	Lã	Super Rápido	Intensivo
	100% carga	50% carga	25% carga					
Capacidade Nominal (kg)	6.0	3.0	1.5	3.0	6.0	1.5	1.5	6.0
Duração do programa (h:min)	3:18	2:36	2:36	0:50	2:19	0:44	0:18	2:08
Consumo de energia (kWh/ ciclo)	0.725	0.393	0.160	0.170	1.420	0.102	0.035	0.770
Consumo de água (Ucycle)	48.0	40.0	36.0	39.0	64.0	53.0	33.0	43.0
Temperatura máxima (°C)	40	32	23	20	75	20	16	48
RMC (%)	53.90	53.90	53.90	83	72	78	90	75
Velocidade de centrifugação (rpm)	1200	1200	1200	600	800	400	800	800

CLT712VIN

Nome da categoria	ECO 40-60			20 °C	Algodão 95 °C	Lã	Super Rápido	Intensivo
	100% carga	50% carga	25% carga					
Capacidade Nominal (kg)	7.0	3.5	2.0	3.5	7.0	2.0	2.0	7.0
Duração do programa (h:min)	3:28	2:42	2:24	0:50	2:19	0:44	0:18	2:08
Consumo de energia (kWh/ ciclo)	0.862	0.538	0.272	0.180	1.460	0.110	0.040	0.780
Consumo de água (Ucycle)	56.0	40.0	34.0	41.0	66.0	56.0	35.0	46.0
Temperatura máxima (°C)	41	37	27	20	76	20	17	50
RMC (%)	53.90	53.90	53.90	83	72	78	90	75
Velocidade de centrifugação (rpm)	1200	1200	1200	600	800	400	800	800

Ficha de Produtos

Nome ou marca comercial do fornecedor: Corbero

Endereço do fornecedor:

Identificador do modelo: CLT604VIN

Parâmetros Gerais do Produto:

Parâmetro	Valor		Parâmetro	Valor		
Capacidade Nominal (kg)	6.0		Dimensões em cm	Altura	85	
				Largura	60	
				Profundidade	47	
EEI _w	60.0		Classe de eficiência energética	B		
Índice de Eficiência de Lavagem	1.031		Eficácia do enxaguamento (g/kg)	5.0		
Consumo de energia em kWh por ciclo, com base no programa EC040-60. O consumo real de energia dependerá da forma como o aparelho for utilizado.	0.486		Consumo de água em litros por ciclo, com base no programa EC040-60. O consumo real de água dependerá da forma como o aparelho é utilizado e da dureza da água.	43		
Temperatura máxima no interior do tecido tratado (°O)	Capacidade nominal	40	Teor de humidade restante (%)	53.9	Capacidade nominal	53.90
	Metade	32			Metade	53.90
	Um quarto	23			Um quarto	53.90

Ficha de Produtos

Velocidade de centrifugação (rpm)	Capacidade nominal	1200	Classe de eficiência de secagem por spin-drying	B
	Metade	1200		
	Um quarto	1200		
Duração do programa (h:min)	Capacidade nominal	3:18	Tipo	de pé
	Metade	2:36		
	Um quarto	2:36		
Emissões sonoras aerotransportadas na fase de fiação (dB(A) re 1 pW)	76		Classe de emissão acústica de ruído aéreo (fase de fiação)	B
Fora de modo (W)	0.50		Modo de espera (W)	—
Arranque diferido (W) (se aplicável)	4.00		Espera em rede (W) (se aplicável)	—

Duração mínima da garantia oferecida pelo fornecedor: 3 anos

Este produto foi concebido para libertar iões de prata durante o ciclo de lavagem

Ficha de Produtos

PARÂMETRO	UNIDADE	VALOR
Capacidade nominal para o programa EC040-60, a intervalos de 0,5 kg (c)	kg	6.0
Consumo de energia do programa EC040-60 na sua capacidade nominal ($E_{wTU} $)	kWh/ciclo	0.725
Consumo de energia do programa EC040-60 a metade da capacidade nominal ($E_w ^\wedge$)	kWh/ciclo	0.393
Consumo de energia do programa EC040-60 a um quarto da capacidade nominal ($E_w 1/4$)	kWh/ciclo	0.160
Consumo de energia ponderado do programa EC040-60 (E_w)	kWh/ciclo	0.486
Consumo de energia padrão do programa EC040-60 (SCE_w)	kWh/ciclo	0.810
Índice de Eficiência Energética (EEI_w)	—	60.0
Consumo de água do programa EC040-60 na sua capacidade nominal (W_{wftm})	L/ciclo	48.0
Consumo de água do programa EC040-60 a metade da capacidade nominal ($W_w ^\wedge$)	L/ciclo	40.0
Consumo de água do programa EC040-60 a um quarto da capacidade nominal ($W_w 1/4$)	L/ciclo	36.0
Consumo de água ponderado (W_w)	L/ciclo	43
Índice de eficiência de lavagem do programa EC040-60 à capacidade nominal (l_w)	—	1.031
Índice de eficiência de lavagem do programa EC040-60 a metade da capacidade nominal (l_w)	—	1.031
Índice de eficiência de lavagem do programa EC040-60 a um quarto da capacidade nominal (l_w)	—	1.031
Eficiência da lavagem do programa EC040-60 na capacidade nominal (l_R)	g/kg	5.0
Eficiência da lavagem do programa EC040-60 a meia capacidade nominal (l_R)	g/kg	5.0
Eficiência da lavagem do programa EC040-60 a um quarto da capacidade nominal (l_R)	g/kg	5.0

Ficha de Produtos

Duração do programa EC040-60 na sua capacidade nominal	h:min	3:18
Duração do programa EC040-60 a metade da capacidade nominal (.)	h:min	2:36
Duração do programa EC040-60 a um quarto da capacidade nominal	h:min	2:36
Temperatura atingida durante um mínimo de 5 min dentro da carga durante o programa EC040-60 à capacidade nominal (T)	°C	40
Temperatura atingida durante um mínimo de 5 min dentro da carga durante o programa EC040-60 a meia capacidade nominal (T)	°C	32
Temperatura atingida durante um mínimo de 5 min dentro da carga durante o programa EC040-60 a um quarto da capacidade nominal (T)	°C	23
Velocidade de centrifugação na fase de centrifugação do programa EC040-60 à capacidade nominal (S)	rpm	1200
Velocidade de centrifugação na fase de centrifugação do programa EC040-60 a meia capacidade nominal (S)	rpm	1200
Velocidade de centrifugação na fase de centrifugação do programa EC040-60 a um quarto da capacidade nominal (S)	rpm	1200
Teor de humidade remanescente para o programa EC040-60 na capacidade nominal (D_{fn})	%	53.90
Teor de humidade restante para o programa EC040-60 a metade da capacidade nominal ($D_{1/2}$)	%	53.90
Teor de humidade remanescente para o programa EC040-60 na capacidade nominal de um quarto ($D_{1/4}$)	%	53.90
Teor de humidade restante ponderado (D)	%	53.9
Emissões sonoras aéreas durante o programa EC040-60 (fase de fiação)	dB(A) re 1 pW	76
Consumo de energia em modo “desligado” (P_o)	W	0.50
Consumo de energia em “modo de espera” (P_{sm})	W	—
O “modo de espera” inclui a exibição de informação?	—	—
Consumo de energia em “modo de espera” (P_{sm}) em estado de espera em rede (se aplicável)	W	—
Consumo de energia em “arranque diferido” (P_{ds}) (se aplicável)	W	4.00

Ficha de Produtos

Nome ou marca comercial do fornecedor: Corbero

Endereço do fornecedor:

Identificador do modelo: CLT712VIN

Parâmetros Gerais do Produto:

Parâmetro	Valor		Parâmetro	Valor		
Capacidade Nominal (kg)	7.0		Dimensões em cm	Altura	85	
				Largura	60	
				Profundidade	47	
EEI _w	68.9		Classe de eficiência energética	C		
Índice de Eficiência de Lavagem	1.031		Eficácia do enxaguamento (g/kg)	5.0		
Consumo de energia em kWh por ciclo, com base no programa EC040-60. O consumo real de energia dependerá da forma como o aparelho for utilizado.	0.594		Consumo de água em litros por ciclo, com base no programa EC040-60. O consumo real de água dependerá da forma como o aparelho é utilizado e da dureza da água.	45		
Temperatura máxima no interior do tecido tratado (°C)	Capacidade nominal	41	Teor de humidade restante (%)	53.9	Capacidade nominal	53.90
	Metade	37			Metade	53.90
	Um quarto	27			Um quarto	53.90

Ficha de Produtos

Velocidade de centrifugação (rpm)	Capacidade nominal	1200	Classe de eficiência de secagem por spin-drying	B
	Metade	1200		
	Um quarto	1200		
Duração do programa (h:min)	Capacidade nominal	3:28	Tipo	de pé livre
	Metade	2:42		
	Um quarto	2:24		
Emissões sonoras aerotransportadas na fase de fiação (dB(A) re 1 pW)	76	Classe de emissão acústica de ruído aéreo (fase de fiação)	B	
Fora de modo (W)	0.50	Modo de espera (W)	—	
Arranque diferido (W) (se aplicável)	4.00	Espera em rede (W) (se aplicável)	—	

Duração mínima da garantia oferecida pelo fornecedor: 3 anos

Este produto foi concebido para libertar iões de prata durante o ciclo de lavagem

Ficha de Produtos

PARÂMETRO	UNIDADE	VALOR
Capacidade nominal para o programa EC040-60, a intervalos de 0,5 kg (c)	kg	7.0
Consumo de energia do programa EC040-60 na sua capacidade nominal (E_{wfu})	kWh/ciclo	0.862
Consumo de energia do programa EC040-60 a metade da capacidade nominal (E_{wj}^{\wedge})	kWh/ciclo	0.538
Consumo de energia do programa EC040-60 a um quarto da capacidade nominal ($E_{w 1/4}$)	kWh/ciclo	0.272
Consumo de energia ponderado do programa EC040-60 (E_w)	kWh/ciclo	0.594
Consumo de energia padrão do programa EC040-60 (SCE_w)	kWh/ciclo	0.862
Índice de Eficiência Energética (E_{EI_w})	—	68.9
Consumo de água do programa EC040-60 na sua capacidade nominal (W_{wfun})	L/ciclo	56.0
Consumo de água do programa EC040-60 a metade da capacidade nominal (W_w^{\wedge})	L/ciclo	40.0
Consumo de água do programa EC040-60 a um quarto da capacidade nominal ($W_w 1/4$)	L/ciclo	34.0
Consumo de água ponderado (W_w)	L/ciclo	45
Índice de eficiência de lavagem do programa EC040-60 à capacidade nominal (I_w)	—	1.031
Índice de eficiência de lavagem do programa EC040-60 a metade da capacidade nominal (I_w)	—	1.031
Índice de eficiência de lavagem do programa EC040-60 a um quarto da capacidade nominal (I_w)	—	1.031
Eficácia da lavagem do programa EC040-60 na capacidade nominal (I_R)	g/kg	5.0
Eficácia da lavagem do programa EC040-60 a meia capacidade nominal (I_R)	g/kg	5.0
Eficácia da lavagem do programa EC040-60 a um quarto da capacidade nominal (I_R)	g/kg	5.0

Ficha de Produtos

Duração do programa EC040-60 na sua capacidade nominal	h:min	3:28
Duração do programa EC040-60 a metade da capacidade nominal (.)	h:min	2:42
Duração do programa EC040-60 a um quarto da capacidade nominal	h:min	2:24
Temperatura atingida durante um mínimo de 5 min dentro da carga durante o programa EC040-60 à capacidade nominal (T)	°C	41
Temperatura atingida durante um mínimo de 5 min dentro da carga durante o programa EC040-60 a meia capacidade nominal (T)	°C	37
Temperatura atingida durante um mínimo de 5 min dentro da carga durante o programa EC040-60 a um quarto da capacidade nominal (T)	°C	27
Velocidade de centrifugação na fase de centrifugação do programa EC040-60 à capacidade nominal (S)	rpm	1200
Velocidade de centrifugação na fase de centrifugação do programa EC040-60 a meia capacidade nominal (S)	rpm	1200
Velocidade de centrifugação na fase de centrifugação do programa EC040-60 a um quarto da capacidade nominal (S)	rpm	1200
Teor de humidade remanescente para o programa EC040-60 na capacidade nominal ($D_{fi n}$)	%	53.90
Teor de humidade restante para o programa EC040-60 a metade da capacidade nominal ($D_{1/2}$)	%	53.90
Teor de humidade remanescente para o programa EC040-60 na capacidade nominal de um quarto ($D_{1/4}$)	%	53.90
Teor de humidade restante ponderado (D)	%	53.9
Emissões sonoras aéreas durante o programa EC040-60 (fase de fiação)	dB(A) re 1 pW	76
Consumo de energia em “modo desligado” (P_o)	W	0.50
Consumo de energia em “modo de espera” (P_{sm})	W	—
O “modo de espera” inclui a exibição de informação?	—	—
Consumo de energia em “modo de espera” (P_{sm}) em estado de espera em rede (se aplicável)	W	—
Consumo de energia em “arranque diferido” (P_{ds}) (se aplicável)	W	4.00

Corberó

WASHING MACHINE OWNER'S MANUAL

Model

CLT604VIN
CLT712VIN

- Before using your washing machine, please read this manual carefully and keep it for future reference.
- The drawings in this manual are for instruction only, it may be vary from the model you buy.



CONTENTS

Products Specification	01
Safety Precaution	02
Important Hints	04
Overview of Washing Machine	05
Install Washing Machine	06
Operate Washing Machine	08
Maintenance	14
Troubleshooting	15
Appendix	17
Products Fiche	19

PRODUCTS SPECIFICATION

Voltage:220-240V~/50Hz

Water Pressure:0.05-0.8MPa

Model	Capacity	Rated Power	Outer Dimension (W*D*H) mm
CLT604VIN	6.0kg	1850W	595*470*850
CLT712VIN	7.0kg	1850W	595*470*850

▲ NOTE:

1. All the pictures in the manual are used for schematic only.It may be different from the machine you buy.
- 2.The actual function and the data in kind prevail.

SAFETY PRECAUTION

⚠ WARNING

To reduce the risk of fire, electric shock, or injury to persons when using your appliance, follow basic precautions, including the following

- If the power cord is damaged, it must be replaced by the manufacturer, service agent or similarly qualified persons in order to avoid the hazard.
- The new hose-sets supplied with the washer are to be used and that old hose-sets should not be reused.
- This appliance is not intended for use by persons (including children) with reduced physical, sensory or mental capabilities, or lack of experience and knowledge, unless they have been given supervision or instruction concerning use of the appliance by a person responsible for their safety. Children should be supervised to ensure that they do not play with the appliance. (This warning is not for EUROPEAN market)
- This appliance can be used by children aged from 8 years and above and persons with reduced physical, sensory or mental capabilities or lack of experience and knowledge if they have been given supervision or instruction concerning use of the appliance in a safe way and understand the hazards involved. Children shall not play with the appliance. Cleaning and user maintenance shall not be made by children without supervision. (This warning is for EUROPEAN market)
- Carpet does not obstruct the opening for washing machine with ventilation openings in the base.
- Children of less than 3 years should be kept away unless continuously supervised.
- This appliance is intended to be used in household and similar applications such as:
 - staff kitchen areas in shops, offices and other working environments;
 - farm houses
 - by clients in hotels, motels and other residential type environments;
 - bed and breakfast type environments;
 - areas for communal use in blocks of flats or laundrettes.
- Take care that power voltage and frequency shall be identical to those of washing machine.
- To ensure your safety, power cord plug must be inserted into an earthed socket. Check carefully and make sure that your socket is proper and earthed reliably.
- Do not use any socket with rated current less than that of washing machine.
- Do not operate your washer when parts are missed or broken.
- Never pull out power plug with wet hands.

SAFETY PRECAUTION

- Replace immediately worn power cord, loose plugs/power sockets.
- Unplug your washer before cleaning or making any repair.
Please check whether the water inside the drum has been drained before opening the door. Please do not open the door if there is any water visible.
- Glass door may be very hot during the operation. Keep kids and pets far away from the washer during the operation.
- Make sure that the water and electrical device must be connected by a qualified technician in accordance with the manufacturer's instruction and local safety regulations.
- Before operating this machine, all packages and transit bolts must be removed. Otherwise, the washing machine may be seriously damaged while washing the clothes.
- Flammable and explosive or toxic solvents are forbidden. Gasoline and alcohol etc. shall not be used as detergents. Please only select the detergents suitable for machine washing.
- Be careful of scald while the washer draining hot washing water.
- Never unplug your washer by pulling on the supply cord. Always grasp the plug firmly and pull straight out from the outlet.
- If your old appliance is not being used anymore, we recommend that you remove the door and cut off the supply cord.
- Packing materials may be dangerous to the kids. Please keep all packing materials (plastic bags, foams etc) far away from the kids.
- Do not climb up and sit on top cover of the machine.
- Pets and kids may climb into the machine. Check the machine before every operation.
- Do not lean against the door of the washer.

IMPORTANT HINTS

- The household washing machine isn't intended to be built-in.
- This washing machine is for indoor using only.
- Make sure that all pockets are empty. Sharp and rigid items such as coin, brooch, nail, screw or stone etc. May cause serious damages to the washer.
- Please remember to disconnect water and power supply immediately after the clothes are washed.
- The washing machine shall not be installed in bath room or very wet rooms as well as in the rooms with explosive or caustic gases.
- Before washing the clothes at first time, the washing machine shall be operated in one round of the whole procedures without the clothes inside.
- Do not repair or replace any part of the washer unless you have been specifically recommended in the user-repair instructions and you have the knowledge and skills to make it.
- It is forbidden to wash carpets and bras inset with steel wire.
- Never refill water by hand during washing.
- After the program is completed, please wait for two minutes to open the door.
- When handing the machine, the accumulated water shall be drained out of the machine firstly. Handle the machine carefully. Never hold each protruded part on the machine while lifting. Machine door can not be used as the handle during the conveyance.
- The washing machine with single inlet valve only can be connected to the cold water supply. The washing machine with double inlet valves can be connected to the hot water and cold water supply.

OVERVIEW OF WASHING MACHINE

SAVE THESE INSTRUCTIONS

THE MACHINE IS HOUSEHOLD USE ONLY

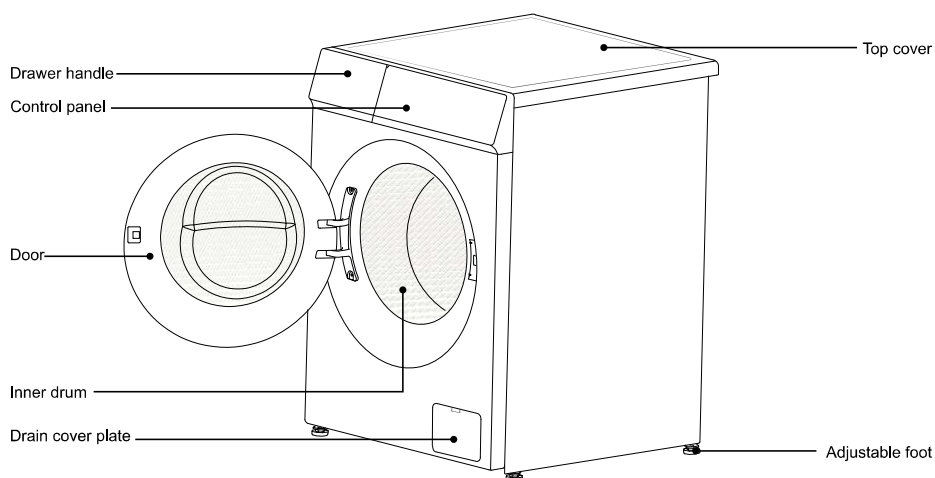

■ Product accessories

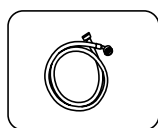

Cold water pipex1

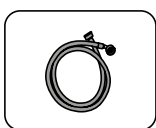

Hot water pipex1
(applicable to double
inlet models)

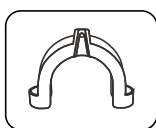

Inlet pipe bracket
x1

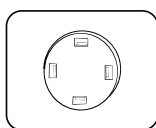

Transport bolt hole
coverx4

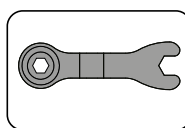

Wrenchx1
(for adjusting the foot and
removing the transport bolt)

Note: Check whether all the accessories shown above are complete. If the washing machine is damaged or accessories are not complete during shipment, please contact the dealer immediately.

The graphics in this manual are all schematic diagrams. The appearance of the purchased product shall prevail in kind.

INSTALL WASHING MACHINE

■ Removal of transport bolts

- In order to prevent internal damage to the machine during transportation, 4 transport bolts are installed on the back of the machine.
- Please be sure to remove the transport bolts before using the washing machine. If not, strong vibration, noise and failure may occur.
- If you need to transport the washing machine, please be sure to reinstall the transport bolts to prevent damage to the inside of the machine during transportation.

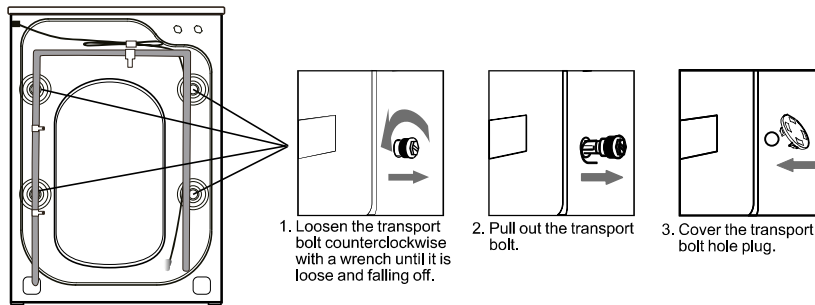

■ Leveling of the washing machine

- Do not place the washing machine outdoors or in a place where the ambient temperature is lower than 0°C; it cannot be placed on a carpet or wooden floor; it should be placed on a firm and flat ground with an inclination angle of less than 10°.
- If the washing machine is unstable due to the uneven ground, the adjustable feet at the bottom of the washing machine can be adjusted to keep the washing machine stable.
- During the adjustment process, pressure is applied to the diagonal line of the top cover of the washing machine. If the washing machine shakes, the adjustable feet must be readjusted.

1. Loosen the lock nuts above the rubber feet, and adjust the height of 4 adjustable feet to make the feet close to the ground smoothly without shaking.

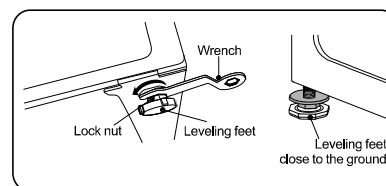

2. After leveling, adjust the nuts above the 4 rubber feet with a wrench to lock the 4 adjustable feet.

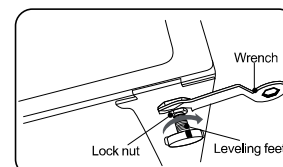

INSTALL WASHING MACHINE

The provided water hose may differ depending on the model. Please follow the instruction according to the provided water hose.

■ Connect the inlet hose

Connecting to a threaded water tap

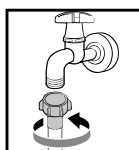

1. Connect the water hose to the water tap, and then turn the connector clockwise as shown.

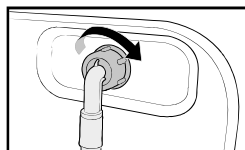

2. Connect the other end of the water hose to the inlet valve on the back of the washing machine. Turn the hose clockwise to tighten.

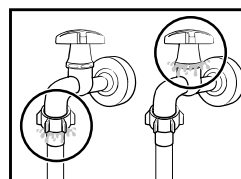

3. Open the water tap and check if there are any leaks around the connection areas. If there are water leaks, repeat the steps above.

Connecting to a non-threaded water tap

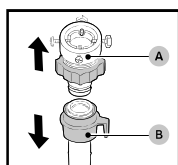

1. Remove the adaptor (A) from the water hose (B).

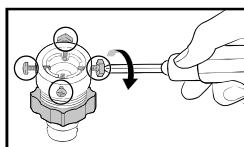

2. Use a Phillips screwdriver to loosen four screws on the adaptor.

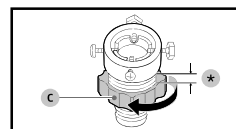

3. Hold the adaptor and turn part (C) in the arrow direction to loosen it by 5mm (*).

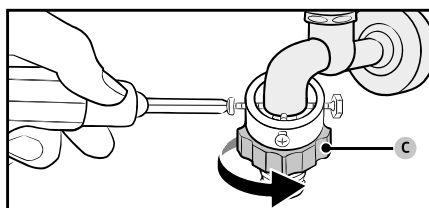

4. Insert the adaptor onto the water tap, and then tighten the screws while lifting the adaptor.
5. Turn part (C) in the arrow direction to tighten it.

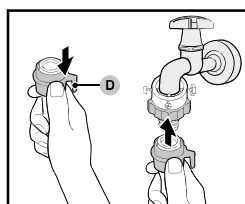

6. While pulling down part (D) on the water hose, connect the water hose to the adaptor. Then, release part (D). The hose fits into the adaptor with a clicking sound.
7. To complete connecting the water hose, see 2 and 3 on the "Connecting to a threaded water tap" section.

■ Installation of drain pipe

In order to prevent siphonage, the drain pipe should be installed at a height of 65-100cm, and the end of the drain pipe should not be immersed in water.

OPERATE WASHING MACHINE

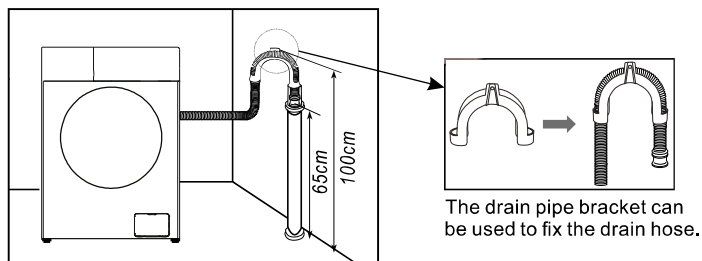

- Check the condition of the water pipe regularly to ensure that the pipe is not damaged, entangled or bent, and if necessary, replace the water pipe.
- Please fix the drain pipe before use, and confirm that the sewer is not blocked by foreign matter.
- If it is necessary to extend the water inlet or drain pipe, you can purchase it at a local after-sales service center.

■ Laundry tips



Please check the clothing label to confirm whether it is suitable for machine wash.



Please check the pockets of clothes and take out the items, such as coins, hairpins, keys, etc.



Tie long cross straps in a knot, do up buttons, and zip up.



Do not wash too much. Please unroll the clothes and shake them up before putting them in the washing machine.



When washing, in order to prevent the buttons from making a noise, please turn over the clothes with buttons before putting them in the washing machine.



■ Put detergent

1. Pull out the detergent drawer.
2. Add detergent for prewash into compartment I
3. Add detergent for main wash into compartment II
4. Add fabric softener into compartment.
5. Please choose suitable type of detergent for the various washing temperature to get the best washing effect with less water and energy consumption.

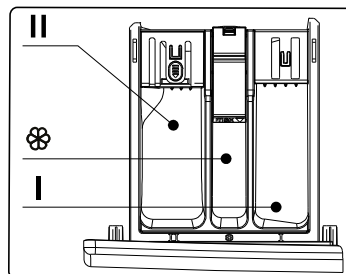



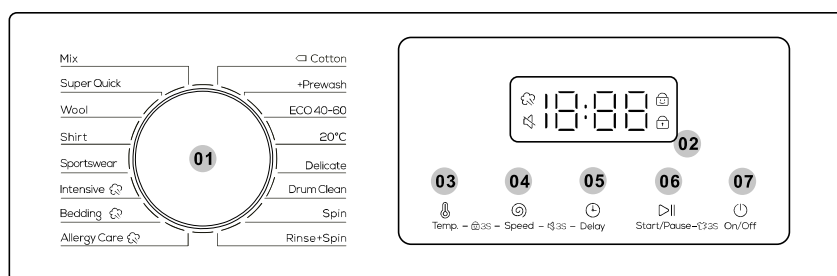

OPERATE WASHING MACHINE

■ Control panel

* The following illustration is a simple example of the model control panel. The illustration is for reference only. Please refer to the actual effect.



01 Cycle Selector	Turn the dial to select a cycle.
02 Display	The display shows current cycle information and estimated time remaining, or an information code when a problem occurs.
03 Temp. 	Press to change the water temperature for the current cycle. Available temperature range depends on the cycle. The selected temperature will be displayed on the display.
04 Speed 	Press to change the spinning speed for the current cycle. Available spin speed depends on the cycle. The selected spin speed will be displayed on the display.
05 Delay 	Press Delay repeatedly to cycle through the available Delay options (from 3 to 24 hours in one hour increments).
06 Start/Pause 	Press to Start/Pause operation. Press the button once to start a cycle. To pause operation, press the button again. You may change the cycle settings and options. To resume paused operation, press the button again.
07 On/Off 	Press to turn On/Off the washing machine. If you turn on the washing machine and do not use it for 10 minutes, it will turn off automatically.

OPERATE WASHING MACHINE

Delay

You can set the washing machine to finish your wash automatically at a later time, choosing a delay of between 3 to 24 hours (in 1 hour increments). The hour displayed indicated the time the wash will finish.

1. Select a cycle. Then change the cycle settings if necessary.
2. Press **Delay** repeatedly until a desired end time is set.
3. Press **Start/Pause**.

The corresponding indicator turns on with the clock running.

4. To cancel the **Delay**, restart the washing machine by pressing **On/Off**.

Real-life case

You want to finish a two-hour course 3 hours later from now. For this, you add the Delay option to the current cycle with the 3-hour setting, and press **Start/Pause** at 2:00 p.m. Then, what happens? The washing machine starts operating at 3:00 p.m., and ends at 5:00 p.m.

Steam Wash Icon

If this icon is always bright, it means the Steam Wash function is enabled. Due to the different configuration of models, some models do not have this configuration, please refer to the actual model.

Child Lock

To prevent accidents by children, Child Lock locks all buttons except for **On/Off**.

- To activate or deactivate the Child Lock function, press and hold **Temp.** and **Speed** simultaneously for 3 seconds.

When Child Lock is activated, the indicator  lights up.

Alarm Off

You can turn on or off the sound of the cycle selector and all buttons.

- To turn on or off the sound, press and hold **Speed** and **Delay** simultaneously for 3 seconds. When the sound is off, the  indicator lights up.

Door Lock

When the door is not closed or locked normally, the icon is not bright; Lock the door correctly, the icon is always bright.

Reload

Long press the **Start/Pause** button for 3 seconds. After the lock is unlocked, the function of adding clothes in the middle can be started.

OPERATE WASHING MACHINE

■ Introduction to laundry procedures

Program	Applicable of fabric to washing
Mix	For mixed washing of cotton, linen and chemical fiber clothing
Super Quick	For quick washing of low-dirt light clothes (approx. 18 min)
Wool	For washing of wool fabrics
Shirt	For washing of shirts or light summer clothes
Sportswear	For washing of sportswear
Intensive 🌀	For washing of moderately or heavily stained clothes
Bedding 🌀	For washing of large/home textile clothing
Allergy Care 🌀	Featuring a high-temperature wash and extra rinses to help remove the remaining detergent effectively
Cotton	For washing of ramie cotton fabrics
Prewash	Add a preliminary washing process before starting the main cycle
ECO 40-60	For washing of normal clothes at a temperature of 40°C-60°C or below
20°C	For washing of warm clothes at a temperature of 20°C or below
Delicate	For washing of delicate clothes
Drum Clean	For cleaning of inner drum at high temperature
Spin	For separate dehydration of clothes
Rinse + Spin	For rinsing and dehydrating of clothes

Note: The washing procedures and parameters will also be different depending on the different model configuration. For details, the actual product shall prevail!

OPERATE WASHING MACHINE

■ Table of Washing Procedures

- Washing efficiency and performance is determined by used detergent quality. Use only machine wash approved detergent.
- If need use specific detergent, e.g. for synthetic and woolen fabric. Mind always detergent manufacturer recommendations.
- Do not use dry cleaning agents such as trichloroethylene and similar products. Choose the best detergent.

Program	Max Load (kg)					Kind of detergent		
	6	7	8	9	10	Universal	Special	Softener
Mix	3	3.5	4	4.5	5	L/P	-	○
Super Quick	2	2	2	2	2	L/P	-	○
Wool	1.5	2	2	2	2	-	L/P	-
Shirt	2	2.5	3	3.5	4	L/P	L	○
Sportswear	2	2.5	3	3.5	4	L/P	-	○
Intensive ☁	6	7	8	9	10	L/P	-	○
Bedding ☁	4	5	6	7	8	L/P	L/P	○
Allergy Care ☁	3	3.5	4	4.5	5	L/P	L/P	○
□ Cotton	6	7	8	9	10	L/P	-	○
+ Prewash	4	5	6	7	8	L/P	-	○
ECO 40-60	6	7	8	9	10	L/P	-	○
20°C	3	3.5	4	4.5	5	L/P	-	○
Delicate	3	3.5	4	4.5	5	L/P	L/P	-
Drum Clean	0	0	0	0	0	-	-	-
Spin	6	7	8	9	10	-	-	-
Rinse + Spin	6	7	8	9	10	-	-	○

L=gel/liquid detergent P=Powder detergent O=optional -=no

If using liquid detergent, it is not recommended to activate the time delay.

We recommend by using: Laundry powder 20°C to 95°C; Wool detergent 20°C to 40°C;

*Choose 95°C wash temperature only for special hygienic requirements.

OPERATE WASHING MACHINE

■ Introduction of Other Functions

Unlock of emergency door (not applicable in some models)

■ If you want to take out the clothes when there is a long-time power cut, make sure the water level in the drum is below the safe level, the temperature is under 40°C, and the inner drum is does not rotate, then detach the drain hose and lower it, replace the hose after water runs out;

■ Open the drain pump cover at the bottom right of the front side, pull down the rod lightly, when hearing a light sound then open the door and take out or put in the clothes;

■ Replace drain pump cover;

■ This method can only be used in emergency.

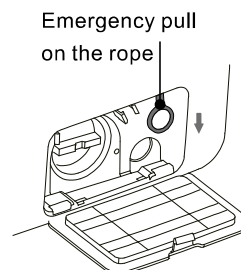

Resume Function

■ This machine has the resume function in case of power-down. If there is a power failure or plug loose in the process of machine, the machine can remember the working status and resume work when the power is restored.

Cloth Weigh Awareness

■ In the beginning of the washing, the machine will estimate the weight of the clothes and dispense the detergent automatically (on condition that there is enough detergent in the case), then decide the amount of the water accordingly to achieve the goal of saving water.

Unbalance Protection

■ When the machine is ready to spin, The washer may take a few time to balance clothes due to great unbalance.

■ If clothes is still unbalance in the drum after that, the spinning speed can be slow down to avoid great vibration.

■ If clothes in drum is too less, the machine may not to spin due to the unbalance protection, then you should add more clothes in the machine to make it to spin.

Note: Due to the product model upgrade, the function configuration may be different from this description, please take the actual model function as the standard!

MAINTENANCE

Washing machine should be maintained in time after long-term use. Good maintenance habits will prolong the service life of the washing machine. Please pull out the power plug before maintenance to prevent danger. Please close the door of the laundry dryer after each use to prevent children from getting caught when playing.

■ **Clean detergent drawer**

1. Press down the part ① inside the drawer and take out the detergent drawer.
2. Lift the clip up and take out softener cover and wash all grooves with water.
3. Restore the softener cover and push the drawer into position.

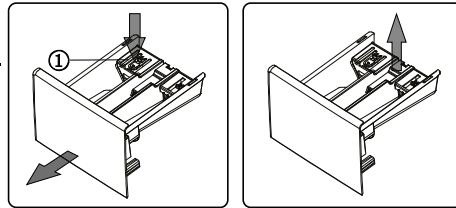

■ **Clean the drain pump**

(recommended once every six months)

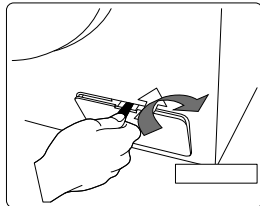

1: Remove the protective cover for the drain pump in the direction shown here with a sheet such as coin, etc.

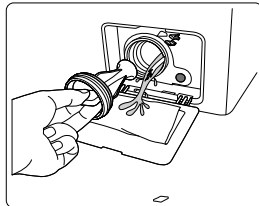

2: Slowly unscrew the pump cover of the drain pump (Pay attention to residual water), take out the laundry residue in the drain pump, and clean it thoroughly until the blades can rotate freely;

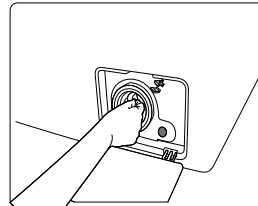

3: Install the pump cover and tighten it to make sure that there is no water leakage from the drain pump, as shown in the figure. Install the protective cover for the drain pump!

■ **Clean the filter screen on the water inlet**

(Recommended once every six months)

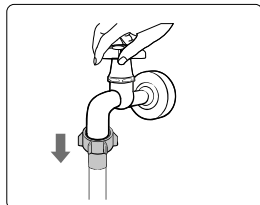

1: Turn off the faucet, remove the water inlet pipe from the faucet, and scrub the filter screen with a small brush.

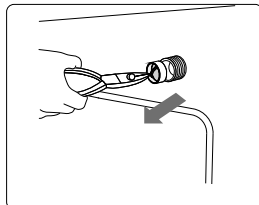

2: Unscrew the water inlet pipe from the back of the machine, pull out the filter screen with needle-nose pliers, clean it and reinstall it.

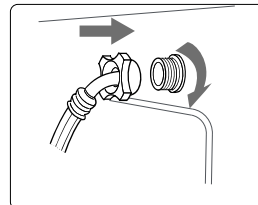

3: Reconnect the water inlet pipe. Turn on the faucet and check that there is no water leak.

NOTE: Please contact a technician if your washer is frozen.

TROUBLESHOOTING

TROUBLES	SOLUTIONS
There is some remaining water in the machine	This is normal and is the result of water tests performed at the factory
The washer does not run	Check if the power plug is inserted well. Check if the tap is opened. Check if the button "Power" is pressed. Check if the button "Start/Pause" is pressed. Check if the delay feature is activated.
Water leakage	Check and fasten inlet hose. Clean up drain hose and ask a specialized person to repair it when necessary.
Abnormal noise and great vibration	Check if the transit bolts has been removed. Check if the adjustable legs are adjusted level. Check if the washer is installed on the solid and level floor. Check if there are any barrettes or metal articles inside.
Washing efficiency is not satisfied	Select a proper procedure. Add the proper detergent quantity according to the instructions in detergent package.
The machine take no answer after press buttons	Check if the "Child-lock" feature has been activate. Press button "Start/Pause" first then press other buttons.
Actually running time of procedures is not corresponded to the display time	Check if clothes in the drum is dispersive enough. Check if the water is drain out or inflow well.
The washer fills while draining	Check if the max height of the drain hose is lower than 65cm Check if the drain hose is immersed.

TROUBLESHOOTING

























DISPLAY	MEANS	SOLUTIONS
E 1	The washer fills over time	Check if the tap is opened. Check if the water pressure is too low. Check if the inlet hose is blocked.
E 2	Water drainage over time	Check if the drain pump is blocked. Contact a technician if necessary.
E 3	Door lock is breakdown	Close the door well again. Check if the clothes is caught between the door and seal. Contact a technician if necessary.
E 4	Water is overflowed	Let the machine drain out water automatically until the water level is suitable for wash procedure. Contact a technician if necessary.
E 5	The electrical motor is breakdown	Please contact a technician.
E 6	The heater does not work	Please contact a technician.
E 7	There is a temperature sensor fault	Please contact a technician.
E 9	communication failures	Please contact a technician.
E 10	Inverter failures	Please contact a technician.
EP	The procedure running is not corresponded to the cycle that the knob points.	Turn the cycle selector to the cycle corresponded to the procedure working on.

▲ NOTE

Please refer to the actually purchased model for fault display here. Different models have different fault displays

APPENDIX

■ Fabric Care Lable

	Resistant material		Can be ironed at 100°C max
	Delicate fabric		Do not iron
	Item may be washed at 90°C		Can be dry cleaned using any solvent
	Item may be washed at 60°C		Dry clean with perchloride, lighter fuel, pure alcohol or R113 only
	Item may be washed at 40°C		Dry clean with aviation fuel, pure alcohol or R113 only
	Item may be washed at 30°C		Do not dry clean
	Item may be hand washed		Dry flat
	Dry clean only		Can be hung to dry
	Can be bleached in cold water		Dry on clothes hanger
	Do not bleach		Tumble dry, normal heat
	Can be ironed at 200°C max		Tumble dry, reduced heat
	Can be ironed at 150°C max		Do not tumble dry

■ Eletrical Warning

To avoid fire, electrical shock and other accidents, please remember the following reminding:

- Only the voltage indicated in power label can be used. If you are not clear of the voltage at home, please contact the local power bureau.
- When you are using the heating function, the maximum current through the washing machine will reach 10A. Therefore, please make sure the power supply units(current, voltage and cable) can meet the normal laod requirements for the machine.
- Protect the power cord properly. Power cord shall be fixed well so that it will not trip the people or other things and be damaged. Special attention shall bepaid to the plug location.
- Do not make the wall-mounted socket overloaded or cable extended. Over loading of the wiring may cause fire or electrical shock. Do not pull out power plug with wet hand.
- To ensure your safety, power plug shall be inserted into an earthed socket. Carefully check and ensure that your socket is properly and reliably earthed.

APPENDIX

■ Protecting the environment

- The washer is manufactured by recyclable materials. If you decide to dispose of this washer, please observe the local waste disposal regulations. Cut off the power cord so that the washer cannot be connected to power. Remove the door so that small animals and children cannot get trapped inside the washer.
- Do not exceed the detergent quantities recommended in the detergent manufactures' instruction.
- Use stain removal products and blesches before the wash cycle only when strictly necessary.
- Save water and electricity by only washing full loads (the exact amount depends upon the program used).

■ Correct Disposal of this Product.



This marking indicates that this product should not be disposed with other household wastes throughout the EU. To prevent possible harm to the environment or human health from uncontrolled waste disposal, recycle it responsibly to promote the sustainable reuse of material resources. To return your used device, please use the return and collection systems or contact the retailer where the product was purchased. They can take this product for environmental safe recycling.

▲ NOTE:

1. The energy efficiency rating was tested under "ECO 40-60" procedure.
2. Scan the QR code shown on the energy label for further product information.
3. When the washing machine gives error codes, make sure you contact our after sales team to repair. We shall not be responsible for any issue caused by uinauthorized repair.
4. In case you need to order the accessories, we can send out within 15 working days after the request.
5. The display panel shall show "END" for 10 minutes after the cycle finish.
6. For the purpose of improving the performance of the whole washing imachine, the appearance and specifications shall be changed without addtional notice.

PRODUCTS FICHE

CLT604VIN

Category Name	ECO 40-60			20°C	Cotton 95°C	Wool	Super Quick	Intensive
	100%Load	50%Load	25%Load					
Rated Capacity (kg)	6.0	3.0	1.5	3.0	6.0	1.5	1.5	6.0
Program Duration (h:min)	3:18	2:36	2:36	0:50	2:19	0:44	0:18	2:08
Energy Consumption (kWh/cycle)	0.725	0.393	0.160	0.170	1.420	0.102	0.035	0.770
Water Consumption (L/cycle)	48.0	40.0	36.0	39.0	64.0	53.0	33.0	43.0
Max Temperature (°C)	40	32	23	20	75	20	16	48
RMC (%)	53.90	53.90	53.90	83	72	78	90	75
Spinning Speed (rpm)	1200	1200	1200	600	800	400	800	800

CLT712VIN

Category Name	ECO 40-60			20°C	Cotton 95°C	Wool	Super Quick	Intensive
	100%Load	50%Load	25%Load					
Rated Capacity (kg)	7.0	3.5	2.0	3.5	7.0	2.0	2.0	7.0
Program Duration (h:min)	3:28	2:42	2:24	0:50	2:19	0:44	0:18	2:08
Energy Consumption (kWh/cycle)	0.862	0.538	0.272	0.180	1.460	0.110	0.040	0.780
Water Consumption (L/cycle)	56.0	40.0	34.0	41.0	66.0	56.0	35.0	46.0
Max Temperature (°C)	41	37	27	20	76	20	17	50
RMC (%)	53.90	53.90	53.90	83	72	78	90	75
Spinning Speed (rpm)	1200	1200	1200	600	800	400	800	800

PRODUCTS FICHE

Supplier's name or trade mark: Corberó

Supplier's Address:

Model Identifier: CLT604VIN

General Product Parameters:

Parameter	Value		Parameter	Value		
Rated Capacity (kg)	6.0		Dimensions in cm	Height	85	
				Width	60	
				Depth	47	
EEI _w	60.0		Energy efficiency class	B		
Washing Efficiency Index	1.031		Rinsing effectiveness (g/kg)	5.0		
Energy consumption in kWh per cycle, based on the ECO40-60 programme. Actual energy consumption will depend on how the appliance is used.	0.486		Water consumption in litre per cycle, based on the ECO40-60 programme. Actual water consumption will depend on how the appliance is used and on the hardness of the water.	43		
Maximum temperature inside the treated textile (°C)	Rated Capacity	40	Remaining moisture content (%)	53.9	Rated Capacity	53.90
	Half	32			Half	53.90
	Quarter	23			Quarter	53.90

PRODUCTS FICHE

Spin speed (rpm)	Rated capacity	1200	Spin-drying efficiency class	B
	Half	1200		
	Quarter	1200		
Programme duration (h:min)	Rated capacity	3:18	Type	free-standing
	Half	2:36		
	Quarter	2:36		
Airborne acoustical noise emissions in the spinning phase(dB(A) re 1 pW)	76		Airborne acoustical noise emission class (spinning phase)	B
Off-mode (W)	0.50		Standby mode (W)	–
Delay start (W) (if applicable)	4.00		Networked standby (W) (if applicable)	–

Minimum duration of the guarantee offered by the supplier : 3 years

This product has been designed to release silver ions during the washing cycle

NO

PRODUCTS FICHE

PARAMETER	UNIT	VALUE
Rated capacity for the ECO40-60 programme, at 0,5 kg intervals (c)	kg	6.0
Energy consumption of the ECO40-60 programme at rated capacity ($E_{W,full}$)	kWh/cycle	0.725
Energy consumption of the ECO40-60 programme at half rated capacity ($E_{W,1/2}$)	kWh/cycle	0.393
Energy consumption of the ECO40-60 programme at quarter rated capacity ($E_{W,1/4}$)	kWh/cycle	0.160
Weighted energy consumption of the ECO40-60 programme (E_W)	kWh/cycle	0.486
Standard energy consumption of the ECO40-60 programme (SCE_W)	kWh/cycle	0.810
Energy Efficiency Index (EEI_W)	–	60.0
Water consumption of the ECO40-60 programme at rated capacity ($W_{W,full}$)	L/cycle	48.0
Water consumption of the ECO40-60 programme at half rated capacity ($W_{W,1/2}$)	L/cycle	40.0
Water consumption of the ECO40-60 programme at quarter rated capacity ($W_{W,1/4}$)	L/cycle	36.0
Weighted water consumption (W_W)	L/cycle	43
Washing efficiency index of the ECO40-60 programme at rated capacity (I_W)	–	1.031
Washing efficiency index of the ECO40-60 programme at half rated capacity (I_W)	–	1.031
Washing efficiency index of the ECO40-60 programme at quarter rated capacity (I_W)	–	1.031
Rinsing effectiveness of the ECO40-60 programme at rated capacity (I_R)	g/kg	5.0
Rinsing effectiveness of the ECO40-60 programme at half rated capacity (I_R)	g/kg	5.0
Rinsing effectiveness of the ECO40-60 programme at quarter rated capacity (I_R)	g/kg	5.0

PRODUCTS FICHE

Programme duration of the ECO40-60 programme at rated capacity (t_w)	h:min	3:18
Programme duration of the ECO40-60 programme at half rated capacity (t_w)	h:min	2:36
Programme duration of the ECO40-60 programme at quarter rated capacity (t_w)	h:min	2:36
Temperature reached for minimum 5 min inside the load during ECO40-60 programme at rated capacity (T)	°C	40
Temperature reached for minimum 5 min inside the load during ECO40-60 programme at half rated capacity (T)	°C	32
Temperature reached for minimum 5 min inside the load during ECO40-60 programme at quarter rated capacity (T)	°C	23
Spin speed in the spinning phase of the ECO40-60 programme at rated capacity (S)	rpm	1200
Spin speed in the spinning phase of the ECO40-60 programme at half rated capacity (S)	rpm	1200
Spin speed in the spinning phase of the ECO40-60 programme at quarter rated capacity (S)	rpm	1200
Remaining moisture content for the ECO40-60 programme at rated capacity (D_{full})	%	53.90
Remaining moisture content for the ECO40-60 programme at half rated capacity ($D_{1/2}$)	%	53.90
Remaining moisture content for the ECO40-60 programme at quarter rated capacity ($D_{1/4}$)	%	53.90
Weighted remaining moisture content (D)	%	53.9
Airborne acoustical noise emissions during ECO40-60 programme (spinning phase)	dB(A) re 1 pW	76
Power consumption in 'off mode' (P_o)	W	0.50
Power consumption in 'standby mode' (P_{sm})	W	–
Does 'standby mode' include the display of information?	–	–
Power consumption in 'standby mode' (P_{sm}) in condition of networked standby (if applicable)	W	–
Power consumption in 'delay start' (P_{ds}) (if applicable)	W	4.00

PRODUCTS FICHE

Supplier's name or trade mark: Corberó

Supplier's Address:

Model Identifier: CLT712VIN

General Product Parameters:

Parameter	Value		Parameter	Value		
Rated Capacity (kg)	7.0		Dimensions in cm	Height	85	
				Width	60	
				Depth	47	
EEI _w	68.9		Energy efficiency class	C		
Washing Efficiency Index	1.031		Rinsing effectiveness (g/kg)	5.0		
Energy consumption in kWh per cycle, based on the ECO40-60 programme. Actual energy consumption will depend on how the appliance is used.	0.594		Water consumption in litre per cycle, based on the ECO40-60 programme. Actual water consumption will depend on how the appliance is used and on the hardness of the water.	45		
Maximum temperature inside the treated textile (°C)	Rated Capacity	41	Remaining moisture content (%)	53.9	Rated Capacity	53.90
	Half	37			Half	53.90
	Quarter	27			Quarter	53.90

PRODUCTS FICHE

Spin speed (rpm)	Rated capacity	1200	Spin-drying efficiency class	B
	Half	1200		
	Quarter	1200		
Programme duration (h:min)	Rated capacity	3:28	Type	free-standing
	Half	2:42		
	Quarter	2:24		
Airborne acoustical noise emissions in the spinning phase(dB(A) re 1 pW)	76		Airborne acoustical noise emission class (spinning phase)	B
Off-mode (W)	0.50		Standby mode (W)	–
Delay start (W) (if applicable)	4.00		Networked standby (W) (if applicable)	–

Minimum duration of the guarantee offered by the supplier : 3 years

This product has been designed to release silver ions during the washing cycle

NO

PRODUCTS FICHE

PARAMETER	UNIT	VALUE
Rated capacity for the ECO40-60 programme, at 0,5 kg intervals (c)	kg	7.0
Energy consumption of the ECO40-60 programme at rated capacity ($E_{W,full}$)	kWh/cycle	0.862
Energy consumption of the ECO40-60 programme at half rated capacity ($E_{W,1/2}$)	kWh/cycle	0.538
Energy consumption of the ECO40-60 programme at quarter rated capacity ($E_{W,1/4}$)	kWh/cycle	0.272
Weighted energy consumption of the ECO40-60 programme (E_W)	kWh/cycle	0.594
Standard energy consumption of the ECO40-60 programme (SCE_W)	kWh/cycle	0.862
Energy Efficiency Index (EEI_W)	–	68.9
Water consumption of the ECO40-60 programme at rated capacity ($W_{W,full}$)	L/cycle	56.0
Water consumption of the ECO40-60 programme at half rated capacity ($W_{W,1/2}$)	L/cycle	40.0
Water consumption of the ECO40-60 programme at quarter rated capacity ($W_{W,1/4}$)	L/cycle	34.0
Weighted water consumption (W_W)	L/cycle	45
Washing efficiency index of the ECO40-60 programme at rated capacity (I_W)	–	1.031
Washing efficiency index of the ECO40-60 programme at half rated capacity (I_W)	–	1.031
Washing efficiency index of the ECO40-60 programme at quarter rated capacity (I_W)	–	1.031
Rinsing effectiveness of the ECO40-60 programme at rated capacity (I_R)	g/kg	5.0
Rinsing effectiveness of the ECO40-60 programme at half rated capacity (I_R)	g/kg	5.0
Rinsing effectiveness of the ECO40-60 programme at quarter rated capacity (I_R)	g/kg	5.0

PRODUCTS FICHE

Programme duration of the ECO40-60 programme at rated capacity (t_w)	h:min	3:28
Programme duration of the ECO40-60 programme at half rated capacity (t_w)	h:min	2:42
Programme duration of the ECO40-60 programme at quarter rated capacity (t_w)	h:min	2:24
Temperature reached for minimum 5 min inside the load during ECO40-60 programme at rated capacity (T)	°C	41
Temperature reached for minimum 5 min inside the load during ECO40-60 programme at half rated capacity (T)	°C	37
Temperature reached for minimum 5 min inside the load during ECO40-60 programme at quarter rated capacity (T)	°C	27
Spin speed in the spinning phase of the ECO40-60 programme at rated capacity (S)	rpm	1200
Spin speed in the spinning phase of the ECO40-60 programme at half rated capacity (S)	rpm	1200
Spin speed in the spinning phase of the ECO40-60 programme at quarter rated capacity (S)	rpm	1200
Remaining moisture content for the ECO40-60 programme at rated capacity (D_{full})	%	53.90
Remaining moisture content for the ECO40-60 programme at half rated capacity ($D_{1/2}$)	%	53.90
Remaining moisture content for the ECO40-60 programme at quarter rated capacity ($D_{1/4}$)	%	53.90
Weighted remaining moisture content (D)	%	53.9
Airborne acoustical noise emissions during ECO40-60 programme (spinning phase)	dB(A) re 1 pW	76
Power consumption in 'off mode' (P_o)	W	0.50
Power consumption in 'standby mode' (P_{sm})	W	–
Does 'standby mode' include the display of information?	–	–
Power consumption in 'standby mode' (P_{sm}) in condition of networked standby (if applicable)	W	–
Power consumption in 'delay start' (P_{ds}) (if applicable)	W	4.00

Corberó



CERTIFICADO DE GARANTÍA

Imprescindible la presentación de la factura de compra acompañada del presente certificado de garantía.

Riesgos cubiertos.

Este aparato está garantizado contra cualquier defecto de funcionamiento, siempre que se destine a uso doméstico, procediéndose a su reparación dentro del plazo de garantía y sólo por la red de SAT autorizados.

Nuestros electrodomésticos Corberó cuentan con la garantía legal del fabricante que cubre cualquier avería o defecto durante 36 meses, desde su fecha factura de 1 de enero del 2022. En caso de que fuera necesario, nosotros nos ocupamos de cualquier posible incidencia siempre que se deba a un componente defectuoso o fallo de fabricación.

Excepciones de garantía.

- Que la fecha del certificado no coincida con la fecha de venta de la factura original.
- Averías producidas por golpe, por caída o cualquier otra causa de fuerza mayor.
- Si el aparato ha sido manipulado por personal no autorizado.
- Las averías producidas o derivadas como consecuencia de un uso inadecuado, por defectos de instalación, por introducir modificaciones en el aparato que alteren su funcionamiento.
- Puestas en marcha, mantenimiento, limpiezas, componentes sujetos a desgaste, lámparas, piezas estéticas, oxidaciones, plásticos, gomas, carcasas y cristales.
- Los hornos microondas (a excepción de los integrables) y los hornos sobremesa en el caso de cualquier incidencia de funcionamiento, deben de llevarse al servicio técnico más próximo por parte del cliente. No se recogen ni reparan en el domicilio.
- Garantía termos eléctricos. Garantía de 3 años incluyendo los costes de desplazamiento y mano de obra que correspondan de la reparación del producto, debiendo tener un mantenimiento una vez cada 12 meses. Especialmente si Ud. ha instalado un aparato a gas, tenga presente como titular de la instalación, la obligatoriedad de realizar una revisión completa de los equipos, (según Real Decreto 238 / 2013, del 5 abril. RITE. IT3, M. Lo termos eléctricos y calderas que incluyen depósitos acumuladores de agua caliente, para que se aplique la prestación de la Garantía, es obligatorio que el ánodo de magnesio esté operativo y que realice la función de protección adecuadamente. Para ello es recomendable que el ánodo se revise bianualmente por el Servicio Oficial y sea renovado cuando fuera necesario. Periodicidad que deberá ser anual en aquellas zonas con aguas críticas (contenido de CaCO₃ superiores a 200mg/L, es decir a partir de 20ºfH de dureza). Depósitos sin el correcto estado del ánodo de protección, notienen la cobertura de la garantía. Independientemente del tipo de depósito o producto, todas las válvulas de sobrepresión de calefacción o a.c.s., deberán ser canalizadas para evitar daños en la vivienda por descargas de agua. La garantía del producto no asume los daños causados por la no canalización del agua derramada por esta válvula.
- Garantía de estufas de Pellets y Estufas de gas, necesario disponer de la acreditación de puesta en marcha del SAT oficial Corberó, para beneficiarse del servicio de garantía de 3 años.

“ESTAS EXCEPCIONES ANULAN LA GARANTÍA, SIENDO LA REPARACIÓN CON CARGO AL CLIENTE”

Periodo amparado en aparatos según ley de garantías en la venta de bienes de consumo Ley vigente es “RD 7/2021”

Servicio Técnico Oficial: 911 08 08 08

Horario de atención Lunes a Viernes de 9h00 a 19h00. Teléfono de contacto_ 911 08 08 08 Mail de contacto_ info@corbero.es web_ www.corbero.es

Dirección de Servicio técnico oficial_Vidal i Ribes 8-10 08950 Esplugues de Llobregat Barcelona

Corberó



CERTIFICATE OF GUARANTEE

The presentation of the purchase invoice accompanied by this guarantee certificate is essential.

Covered Risks.

This appliance is guaranteed against any malfunction, provided that it is intended for domestic use, proceeding to its repair within the warranty period and only by the authorized SAT network.

Our Corberó appliances have the manufacturer's legal warranty that covers any breakdown or defect for 36 months, from the invoice date of January 1, 2022. If necessary, we take care of any possible incident whenever it is due to a defective component or manufacturing fault. Warranty Exceptions

Warranty Exceptions

- That the date of the certificate does not coincide with the date of sale of the original invoice.
- Faults produced by blow, by fall or any other cause of force majeure.
- If the device has been manipulated by unauthorized personnel.
- Faults produced or derived as a consequence of improper use, installation defects, or modifications to the device that alter its operation.
- Start-up, maintenance, cleaning, components subject to wear, lamps, aesthetic parts, oxidation, plastics, rubbers, housings and crystals.
- Microwave ovens (with the exception of built-in ones) and tabletop ovens in the event of any incident of operation, they must be taken to the nearest technical service by the customer. They are not collected or repaired at home.
- Electric thermos guarantee. 3-year warranty including travel and labor costs that correspond to the repair of the product, having to have maintenance once every 12 months. Especially if you have installed a gas appliance, keep in mind as the owner of the installation, the obligation to carry out a complete review of the equipment, (according to Royal Decree 238 / 2013, of April 5. RITE. IT3, M. Lo thermos electrical and boilers that include hot water storage tanks, for the benefit of the Guarantee to apply, it is mandatory that the magnesium anode is operational and that it performs the protection function adequately. For this, it is recommended that the anode be checked biannually by the Official Service and is renewed when necessary. Periodicity that must be annual in those areas with critical waters (CaCO₃ content greater than 200mg/L, that is, from 20°F of hardness) Deposits without the correct state of the protection anode are not covered by the warranty. Regardless of the type of tank or product, all heating or DHW overpressure valves must be channeled to avoid damage and in the house due to water discharges. The product warranty does not cover damages caused by not channeling the water spilled by this valve.
- Guarantee of pellet stoves, Gas Stoves, it is necessary to have the start-up accreditation from Corberó SAT, to benefit from the 3-year guarantee service.

"THESE EXCEPTIONS VOID THE WARRANTY, THE REPAIR BEING CHARGED TO THE CUSTOMER"

Period covered in devices according to the law of guarantees in the sale of consumer goods. Current law is "RD 7/2021"

Official Technical Service: 911 08 08 08

Hours of operation Monday to Friday from 9h00 a 19h00. Telephone contact_ 911 08 08 08 Contact email_ info@corbero.es web_ www.corbero.es

Official Technical Service Address_Vidal i Ribes 8-10 08950 Esplugues de Llobregat Barcelona

Corberó



CERTIFICADO DE GARANTIA

A apresentação da factura de compra acompanhada deste certificado de garantia é indispensável.

Riscos cobertos.

Este aparelho está garantido contra qualquer avaria, desde que se destine ao uso doméstico, reparando-o dentro do período de garantia e apenas pela rede SAT autorizada.

Nossos eletrodomésticos Corberó têm garantia legal do fabricante que cobre qualquer avaria ou defeito por 36 meses, a partir da data da fatura de 1º de janeiro de 2022. Se necessário, cuidamos de qualquer eventual incidente desde que seja devido a um componente ou fabricação defeituosa falta.

Exceções de garantia.

- Que a data do certificado não coincida com a data de venda da fatura original.
- Avarias causadas por pancadas, quedas ou qualquer outra causa de força maior.
- Se o dispositivo foi adulterado por pessoal não autorizado.
- Avarias produzidas ou derivadas como resultado de uso indevido, defeitos de instalação, fazendo alterações no dispositivo que alterem seu funcionamento.
- Comissionamento, manutenção, limpeza, componentes sujeitos a desgaste, lâmpadas, peças estéticas, oxidação, plásticos, borrachas, invólucros e vidros.
- Fornos de microondas (exceto os embutidos) e fornos de mesa em caso de qualquer incidência de operação, devem ser levados ao serviço técnico mais próximo pelo cliente. Eles não são recolhidos ou reparados em casa.
- Garantia térmica elétrica. Garantia de 3 anos incluindo despesas de deslocação e mão-de-obra que correspondam à reparação do produto, devendo ter manutenção a cada 12 meses. Especialmente se instalou um aparelho a gás, tenha em atenção como proprietário da instalação, a obrigação de realizar uma revisão completa do equipamento, (de acordo com o Decreto-Lei n.º 84/2021. Lo termos eléctricos e caldeiras que incluam acumuladores de água quente, para o benefício da Garantia a aplicar, é obrigatório que o ânodo de magnésio esteja operacional e que desempenhe a função de protecção de forma adequada. ser verificado a cada dois anos no Serviço Oficial e renovado quando necessário Periodicidade que deve ser anual nas áreas com águas críticas (teor de CaCO3 superior a 200mg/L, ou seja, a partir de 20ºFH de dureza) Depósitos sem o estado correto do ânodo de proteção não estão cobertos pela garantia Independentemente do tipo de tanque ou produto, todas as válvulas de aquecimento ou de sobrepressão de água quente sanitária devem ser canalizadas para evitar danos e na casa devido a descargas de água. A garantia do produto não cobre danos causados pela não canalização da água derramada por esta válvula. Garantia das estufas a Pellets, Fogões a gás, é necessário ter a acreditação de arranque do oficial Corberó SAT, para beneficiar do serviço de garantia de 3 anos.

“ESTAS EXCEÇÕES ANULAM A GARANTIA, SENDO A REPARAÇÃO POR CONTA DO CLIENTE.” Período

abrangido em dispositivos de acordo com a lei de garantias na venda de bens de consumo A lei atual é "Decreto-Lei n.º 84/2021"

Serviço Técnico Oficial: 351 225 191 300

Horário de atendimento de segunda a sexta das 9h às 19h. Telefone de contato_ 351 225 191 300 Email de contato_

info@corbero.es www.corbero.es Serviço Técnico Oficial Endereço_Vidal i Ribes 8-10 08950 Esplugues de Llobregat Barcelona

Corberó

8C104-00****-A.1

CERTIFICADO DE GARANTÍA

Imprescindible la presentación de la factura de compra acompañada del presente certificado de garantía.

Riesgos cubiertos.

Este aparato está garantizado contra cualquier defecto de funcionamiento, siempre que se destine a uso doméstico, procediéndose a su reparación dentro del plazo de garantía y sólo por la red de SAT autorizados.

Nuestros electrodomésticos Corberó cuentan con la garantía legal del fabricante que cubre cualquier avería o defecto durante 36 meses, desde su fecha factura de 1 de enero del 2022. En caso de que fuera necesario, nosotros nos ocupamos de cualquier posible incidencia siempre que se deba a un componente defectuoso o fallo de fabricación.

Excepciones de garantía.

- Que la fecha del certificado no coincida con la fecha de venta de la factura original.
- Averías producidas por golpe, por caída o cualquier otra causa de fuerza mayor.
- Si el aparato ha sido manipulado por personal no autorizado.
- Las averías producidas o derivadas como consecuencia de un uso inadecuado, por defectos de instalación, por introducir modificaciones en el aparato que alteren su funcionamiento.
- Puestas en marcha, mantenimiento, limpiezas, componentes sujetos a desgaste, lámparas, piezas estéticas, oxidaciones, plásticos, gomas, carcasas y cristales.
- Los hornos microondas (a excepción de los integrables) y los hornos sobremesa en el caso de cualquier incidencia de funcionamiento, deben de llevarse al servicio técnico más próximo por parte del cliente. No se recogen ni reparan en el domicilio.
- Garantía termos eléctricos. Garantía de 3 años incluyendo los costes de desplazamiento y mano de obra que correspondan de la reparación del producto, debiendo tener un mantenimiento una vez cada 12 meses. Especialmente si Ud. ha instalado un aparato a gas, tenga presente como titular de la instalación, la obligatoriedad de realizar una revisión completa de los equipos, (según Real Decreto 238 / 2013, del 5 abril. RITE. IT3, M. Lo termos eléctricos y calderas que incluyen depósitos acumuladores de agua caliente, para que se aplique la prestación de la Garantía, es obligatorio que el ánodo de magnesio esté operativo y que realice la función de protección adecuadamente. Para ello es recomendable que el ánodo se revise bianualmente por el Servicio Oficial y sea renovado cuando fuera necesario. Periodicidad que deberá ser anual en aquellas zonas con aguas críticas (contenido de CaCO₃ superiores a 200mg/L, es decir a partir de 20ºFH de dureza). Depósitos sin el correcto estado del ánodo de protección, no tienen la cobertura de la garantía. Independientemente del tipo de depósito o producto, todas las válvulas de sobrepresión de calefacción o a.c.s., deberán ser canalizadas para evitar daños en la vivienda por descargas de agua. La garantía del producto no asume los daños causados por la no canalización del agua derramada por esta válvula.
- Garantía de estufas de Pellets y Estufas de gas, necesario disponer de la acreditación de puesta en marcha del SAT oficial Corberó, para beneficiarse del servicio de garantía de 3 años.

“ESTAS EXCEPCIONES ANULAN LA GARANTÍA, SIENDO LA REPARACIÓN CON CARGO AL CLIENTE”

Periodo amparado en aparatos según ley de garantías en la venta de bienes de consumo Ley vigente es “RD 7/2021”

Servicio Técnico Oficial: 911 08 08 08

CERTIFICATE OF GUARANTEE

The presentation of the purchase invoice accompanied by this guarantee certificate is essential.

Covered Risks.

This appliance is guaranteed against any malfunction, provided that it is intended for domestic use, proceeding to its repair within the warranty period and only by the authorized SAT network.

Our Corberó appliances have the manufacturer's legal warranty that covers any breakdown or defect for 36 months, from the invoice date of January 1, 2022. If necessary, we take care of any possible incident whenever it is due to a defective component or manufacturing fault. Warranty Exceptions

Warranty Exceptions

- That the date of the certificate does not coincide with the date of sale of the original invoice.
- Faults produced by blow, by fall or any other cause of force majeure.
- If the device has been manipulated by unauthorized personnel.
- Faults produced or derived as a consequence of improper use, installation defects, or modifications to the device that alter its operation.
- Start-up, maintenance, cleaning, components subject to wear, lamps, aesthetic parts, oxidation, plastics, rubbers, housings and crystals.
- Microwave ovens (with the exception of built-in ones) and tabletop ovens in the event of any incident of operation, they must be taken to the nearest technical service by the customer. They are not collected or repaired at home.
- Electric thermos guarantee. 3-year warranty including travel and labor costs that correspond to the repair of the product, having to have maintenance once every 12 months. Especially if you have installed a gas appliance, keep in mind as the owner of the installation, the obligation to carry out a complete review of the equipment, (according to Royal Decree 238 / 2013, of April 5. RITE. IT3, M. Lo thermos electrical and boilers that include hot water storage tanks, for the benefit of the Guarantee to apply, it is mandatory that the magnesium anode is operational and that it performs the protection function adequately. For this, it is recommended that the anode be checked biannually by the Official Service and is renewed when necessary. Periodicity that must be annual in those areas with critical waters (CaCO₃ content greater than 200mg/L, that is, from 20°fH of hardness) Deposits without the correct state of the protection anode are not covered by the warranty. Regardless of the type of tank or product, all heating or DHW overpressure valves must be channeled to avoid damage and in the house due to water discharges. The product warranty does not cover damages caused by not channeling the water spilled by this valve.
- Guarantee of pellet stoves, Gas Stoves, it is necessary to have the start-up accreditation from Corberó SAT, to benefit from the 3-year guarantee service.

“THESE EXCEPTIONS VOID THE WARRANTY, THE REPAIR BEING CHARGED TO THE CUSTOMER”

Period covered in devices according to the law of guarantees in the sale of consumer goods Current law is “RD 7/2021”

Official Technical Service: 911 08 08 08

Hours of operation Monday to Friday from 9h00 a 19h00. Telephone contact_ 911 08 08 08 Contact email_ info@corbero.es web_ www.corbero.es

Official Technical Service Address_ Vidal i Ribes 8-10 08950 Esplugues de Llobregat Barcelona

CERTIFICADO DE GARANTIA

A apresentação da factura de compra acompanhada deste certificado de garantia é indispensável.

Riscos cobertos.

Este aparelho está garantido contra qualquer avaria, desde que se destine ao uso doméstico, reparando-o dentro do período de garantia e apenas pela rede SAT autorizada.

Nossos eletrodomésticos Corberó têm garantia legal do fabricante que cobre qualquer avaria ou defeito por 36 meses, a partir da data da fatura de 1º de janeiro de 2022. Se necessário, cuidamos de qualquer eventual incidente desde que seja devido a um componente ou fabricação defeituosa falta.

Exceções de garantia.

- Que a data do certificado não coincida com a data de venda da fatura original.
- Avarias causadas por pancadas, quedas ou qualquer outra causa de força maior.
- Se o dispositivo foi adulterado por pessoal não autorizado.
- Avarias produzidas ou derivadas como resultado de uso indevido, defeitos de instalação, fazendo alterações no dispositivo que alteram seu funcionamento.
- Comissionamento, manutenção, limpeza, componentes sujeitos a desgaste, lâmpadas, peças estéticas, oxidação, plásticos, borrachas, invólucros e vidros.
- Fornos de microondas (exceto os embutidos) e fornos de mesa em caso de qualquer incidência de operação, devem ser levados ao serviço técnico mais próximo pelo cliente. Eles não são recolhidos ou reparados em casa.
- Garantia térmica elétrica. Garantia de 3 anos incluindo despesas de deslocação e mão-de-obra que correspondam à reparação do produto, devendo ter manutenção a cada 12 meses. Especialmente se instalou um aparelho a gás, tenha em atenção como proprietário da instalação, a obrigação de realizar uma revisão completa do equipamento, (de acordo com o Decreto-Lei n.º 84/2021. Lo termos eléctricos e caldeiras que incluam acumuladores de água quente, para o benefício da Garantia a aplicar, é obrigatório que o ânodo de magnésio esteja operacional e que desempenhe a função de protecção de forma adequada. ser verificado a cada dois anos no Serviço Oficial e renovado quando necessário Periodicidade que deve ser anual nas áreas com águas críticas (teor de CaCO3 superior a 200mg/L, ou seja, a partir de 20ºFH de dureza) Depósitos sem o estado correto do ânodo de protecção não estão cobertos pela garantia Independentemente do tipo de tanque ou produto, todas as válvulas de aquecimento ou de sobrepresão de água quente sanitária devem ser canalizadas para evitar danos e na casa devido a descargas de água. A garantia do produto não cobre danos causados pela não canalização da água derramada por esta válvula. Garantia das estufas a Pellets, Fogões a gás, é necessário ter a acreditação de arranque do oficial Corberó SAT, para beneficiar do serviço de garantia de 3 anos.

“ESTAS EXCEÇÕES ANULAM A GARANTIA, SENDO A REPARAÇÃO POR CONTA DO CLIENTE.” Período

abrangido em dispositivos de acordo com a lei de garantias na venda de bens de consumo A lei atual é "Decreto-Lei n.º 84/2021"

Serviço Técnico Oficial: 351 225 191 300